



**SISÄILMAHINNASTO 2021**  
Voimassa 1.7.2021 alkaen

# Sisältö

Toimitusehdot sivulla	3	FACILE	17
ADRIATIC VF	19	FALCON C	6
ALG	10	FHB	10
ALS	7	FRB	19
ALV liitántälaatikot liitos B/K	9	GRC	11
BOC	20	GRL	10
CADENZA	17	GTH	10
CALMO	17	HAWK C	5
CDD	6	IBIS	8
CDK	7	IBIS Wall	8
CDR	6	KITE	5
CIRCO	13	LARGO	17
CKD	7	LOCKZONE C	5
CKP	7	LOCKZONE F Free	8
CLA	17	LOCKZONE Wall	9
COLIBRI CC	4	LENTO	17
COLIBRI CR	4	LPA LOCKZONE	6
COLIBRI F Free	8	LTA	12
COLIBRI W Wall	9	MORENDO	17
CRT	15	ORTO	13
CTK	13	PACIFIC	19
CTM	13	PALOPELLIT CR60 ja CR2	16
DBC	20	PARASOL	19
DCC	20	PARASOL Zenith	18
DCP	14	PELICAN CE	11
DHC	14	PELICAN CE HF	11
DIR	20	PELICAN CS	5
DKC	20	PELICAN W Wall	9
DRG	20	REACT P	15
DRif	14	REACT V	15
DVC	14	ROC	20
EAGLE CC	4	ROE	20
EAGLE CR	4	ROT	20
EAGLE F Free	8	ROW	20
EAGLE S Single	6	SIRI	15
EAGLE W Wall	9	SORDO	17
EXC	12	TRG	10
EXT	12	UKP	14
		VGC	13
		VGR	13

# Toimitusehdot

## Hinnat:

Hinnat ALV 0% vapaasti varastossamme Suomessa välimyyntioikeuksin.

## Käsittelykustannukset:

Tilauksiin, joiden arvo on alle 300 € alv 0%, lisätään pientoimituslisä 30 € alv 0%.

Lavakustannus 9,50 €/lava alv 0%.

## Toimitusajat:

Varastotuotteiden toimitusaika (rasteroidut) on 1 - 5 työpäivää. Muut tuotteet sopimuksen mukaan.

## Rahtikulut:

Toimitusosoitteen postinumero 00 - 59 3,0 %

Toimitusosoitteen postinumero 60 - 83 3,5 %

Toimitusosoitteen postinumero 84 -99 4,0 %

Minimirahtiveloitus 60,00 €

## Vakuuttaminen:

Kaikki tavarakuljetuksemme vakuutetaan ostajan lukuun ellei erikseen ole etukäteen muuta sovittu.

Vakuutuksesta veloitetaan 0,55 % laskun loppusummasta.

## Kuljetusvahingot:

Vastaanottajan ja kuljettajan on yhteisesti todettava kuljetusvahinko ja merkittävä se rahtikirjaan.

## Palautukset:

Otamme vastaan palautuvan tavaran vain, mikäli palautuksesta on erikseen sovittu myyjämme kanssa. Palautettava tavara on tarkastuksessa todettu virheettömäksi ja asiakas maksaa palautusrahdin. Hyvityksen suuruus on enintään 80 % tavaran laskutusarvosta.

## Muut ehdot:

Muilta osin noudatamme yleisiä sopimusehtoja TALTEK YT 2002.

Pidätämme oikeuden hinnaston muutoksiin ilman ennakoilmoitusta.

## Viivästyskorko:

Viivästyskorkoa veloitamme 16 %.

# TULOILMALAITTEET

Swegon Ceiling Collection - hajottajat

Varustettuina QUICK ACCESS - toiminnolla (katso kuva)

Hinta sisältää vain hajotinosan, ALSD-liitäntälaatikot sivulla 7.

EAGLE CR	Koodi	Koko	LVI-numero	Hinta
	64401	125-400	8629000	142,88
	64402	160-400	8629002	142,88
	64413	200-500	8629004	177,19
	64414	250-500	8629602	164,54
	64421	125-600	8629001	227,82
	64422	160-600	8629003	246,89
	64423	200-600	8629005	256,35
	64424	250-600	8629006	261,60
	64425	315-600	8629007	273,16
	64426	400-600	8629008	294,17

EAGLE CC	Koodi	Koko	LVI-numero	Hinta
	64830	125-400	8629617	142,88
	64831	160-400	8629619	142,88
	64836	200-500	8629621	177,19
	64837	250-500	8629623	164,54
	64840	125-600	8629618	227,82
	64841	160-600	8629620	246,89
	64842	200-600	8629622	256,35
	64843	250-600	8629624	261,60
	64844	315-600	8629625	273,16
	64845	400-600	8629626	294,17

COLIBRI CC	Koodi	Koko	LVI-numero	Hinta
	64501	125-400	8629009	155,79
	64521	125-600	8629010	192,64
	64502	160-400	8629011	155,79
	64522	160-600	8629012	215,80
	64513	200-500	8629013	222,11
	64523	200-600	8629014	261,06
	64524	250-600	8629015	310,53
	64525	315-600	8629016	327,38
	64526	400-600	8629545	425,27

COLIBRI CR	Koodi	Koko	LVI-numero	Hinta
	64601	125-400	8629017	157,90
	64621	125-600	8629018	241,06
	64602	160-400	8629019	170,53
	64622	160-600	8629020	241,06
	64613	200-500	8629021	246,32
	64623	200-600	8629022	302,11
	64624	250-600	8629023	354,75
	64625	315-600	8629024	373,69
	64526	400-600	8629545	452,28

Hinta sisältää vain hajotinosan, ALSD-liitäntälaatikot sivulla 7.

Koodi	Koko	LVI-numero	Hinta	LOCKZONE C
63801	125-400	8629025	125,02	
63802	160-400	8629027	125,02	
63813	200-500	8629029	140,78	
63821	125-600	8629026	158,64	
63822	160-600	8629028	164,94	
63823	200-600	8629030	171,25	
63824	250-600	8629031	179,65	
63825	315-600	8629032	188,06	
63826	400-600	8629552	203,82	

Koodi	Koko	LVI-numero	Hinta	HAWK C
63701	125-600	8629033	162,84	
63702	160-600	8629034	167,05	
63703	200-600	8629035	167,05	
63704	250-600	8629036	169,15	
63705	315-600	8629037	175,45	
63706	400-600	8629553	212,22	

Koodi	Koko	LVI-numero	Hinta	KITE CR
64870	125-600	8629627	220,78	
64871	160-600	8629628	220,78	
64872	200-600	8629629	220,78	
64873	250-600	8629630	244,78	
64874	315-600	8629631	244,78	

Koodi	Koko	LVI-numero	Hinta	PELICAN CS
62301	125-400	8629186	139,73	
62302	160-400	8629187	139,73	
62311	125-600	8629603	185,96	
62312	160-600	8629604	185,96	
62313	200-600	8629188	185,96	
62314	250-600	8629189	222,73	
62315	315-600	8629190	244,79	
62316	400-600	8629191	266,85	

Näin toimii Quick Access

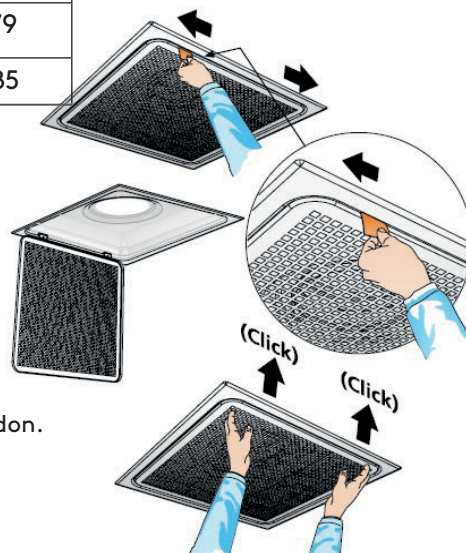

### Quick Access

Saranoitu ja irroitettava "Quick Access" - etuosa mahdollistaa yksinkertaisen käyttöönoton, puhdistuksen ja kunnossapidon.

- Kaikki sisäiset komponentit käden ulottuvilla kattoluukkuja tai kanavien tarkistusluukkuja ei tarvita
- Saranoitu etulevy ja irroitettava pelti
- Vapaa pääsy kanavistoon

# TULOILMAHAJOTTAJAT

Hinta sisältää vain hajotinosan, ALSD-liitäntälaatikot sivulla 7.

LPA LOCKZONE	Koodi	Koko	LVI-numero	Hinta
	62103	160	8629554	246,89
	62104	200	8629555	319,38
	62105	250	8629556	382,42
	62106	315	8629557	393,98
	62107	400	8629558	443,35

CDD	Koodi	Koko	LVI-numero	Hinta
	62131	100	8629559	94,55
	62132	125	8629144	109,26
	62133	160	8629146	113,46
	62134	200	8629148	141,83
	62135	250	8629150	168,10
	62136	315	8629152	222,73

CDR	Koodi	Koko	LVI-numero	Hinta
	61131	100	8629162	70,39
	61132	125	8629164	74,59
	61133	160	8629166	86,15
	61134	200	8629560	109,26
	61135	250	8629561	115,57
	61136	315	8629562	176,50

EAGLE S Single	Koodi	Koko	LVI-numero	Hinta
	64762	125	8629390	172,30
	64763	160	8629391	220,63
	64764	200	8629392	301,52
	64765	250	8629393	365,61
	64766	315	8629394	389,77
	64767	400	8629395	551,57

FALCON C	Koodi	Koko	LVI-numero	Hinta
	60170	125	8629133	118,72
	60171	160	8629134	120,82
	60172	200	8629135	134,48
	60173	250	8629136	171,25
	60174	315	8629137	279,46
	60175	400	8629138	317,28
	60176	500	8629139	464,37

Hinta sisältää vain hajotinosan

Koodi	Koko	LVI-numero	Hinta	CDK
60011	100	8629378	89,30	
60012	125	8629379	105,06	
60013	160	8629380	109,26	
60014	200	8629381	131,33	
60015	250	8629382	185,96	
60016	315	8629383	203,82	

Koodi	Koko	LVI-numero	Hinta	CKP
62061	100	8629384	96,66	
62062	125	8629385	109,26	
62063	160	8629386	120,82	
62064	200	8629387	148,13	
62065	250	8629388	172,30	
62066	315	8629389	229,03	

Koodi	Koko	LVI-numero	Hinta	CKD
64160	200	8629242	183,86	
64161	250	8629244	195,41	
64162	315	8629246	214,32	
64163	400	8629248	281,56	
64164	500	8629250	377,17	

## HAJOTTAJIEN ALSd - liitäntälaatikot

Koodi	Koko	LVI-numero	Hinta
85245	100-125	8629039	127,62
85250	125-160	8629041	136,06
85255	160-200	8629043	166,65
85260	200-250	8629045	203,56
85265	250-315	8629047	276,34
85270	315-400	8629048	299,94
85500	100-160	8629040	144,50
85505	125-200	8629042	161,37
85510	160-250	8629044	172,97
85515	200-315	8629046	216,22
85520	250-400	8629638	267,09



# VAPAASTI ASENNETTAVAT TULOILMAHAJOTTAJAT

EAGLE F Free	Koodi	Koko	LVI-numero	Hinta
	64801	100	8629580	242,69
	64802	125	8629581	259,50
	64803	160	8629582	303,62
	64804	200	8629583	422,89
	64805	250	8629584	505,56
	64806	315	8629585	556,43
	64807	400	8629586	712,31

COLIBRI F Free	Koodi	Koko	LVI-numero	Hinta
	64811	100	8629587	311,06
	64812	125	8629588	320,33
	64813	160	8629589	359,47
	64814	200	8629590	424,36
	64815	250	8629591	513,97
	64816	315	8629592	640,66
	64817	400	8629593	859,02

LOCKZONE F Free	Koodi	Koko	LVI-numero	Hinta
	62082	125	8629057	229,03
	62083	160	8629058	262,65
	62084	200	8629059	296,27
	62085	250	8629060	389,77
	62086	315	8629061	436,00

## IBIS

Kattoon ripustettava suutinkanava



## IBIS Wall

Suutinkanava seinän ja katon kulmaan







# SEINÄHAJOTTAJAT

Hinta sisältää vain hajotinosan

Koodi	Koko	LVI-numero	Hinta	EAGLE W Wall
64001	300-150	8629068	78,72	
64002	400-150	8629069	109,77	
64003	400-200	8629070	118,47	
64004	550-250	8629071	154,29	
64005	550-300	8629072	168,03	

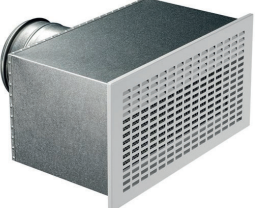
Koodi	Koko	LVI-numero	Hinta	COLIBRI W Wall
64011	300-150	8629073	80,90	
64012	400-150	8629074	110,31	
64013	400-200	8629075	118,82	
64014	550-250	8629076	164,94	
64015	550-300	8629077	185,96	

Koodi	Koko	LVI-numero	Hinta	LOCKZONE W Wall
63451	300-150	8629078	66,19	
63452	400-150	8629079	68,29	
63453	400-200	8629080	76,69	
63454	550-250	8629081	98,76	
63455	550-300	8629082	109,26	

Koodi	Koko	LVI-numero	Hinta	PELICAN W Wall
82163	300-150	8629093	119,30	
82164	400-150	8629094	136,19	
82165	400-200	8629095	150,97	
82167	550-250	8629096	178,42	
82168	550-300	8629097	211,15	

## ALV-liitântälaatikko , liitos B tai K

Koodi	Koko, liitos K	LVI-numero	Hinta
82293	ALVe 300-150 Ø 100	8629084	128,74
82294	ALVe 400-150 Ø 125	8629086	137,05
82295	ALVe 400-200 Ø 160	8629088	148,32
82296	ALVe 550-250 Ø 200	8629090	149,06
82297	ALVe 550-300 Ø 250	8629092	178,05
Koodi	Koko, liitos B	LVI-numero	Hinta
82283	ALVe 300-150 Ø 100	8629083	128,74
82284	ALVe 400-150 Ø 125	8629085	137,05
82285	ALVe 400-200 Ø 160	8629087	148,32
82286	ALVe 550-250 Ø 200	8629089	149,06
82287	ALVe 550-300 Ø 250	8629091	178,05



Liitântä B tai K

Koko	GTH tulo		ALG tulo/ poisto		GRL poisto		FHB kehys	
	LVI-numero	Hinta	LVI-numero	Hinta	LVI-numero	Hinta	LVI-numero	Hinta
200 X 100	8729190	45,18	8729222	47,28	8729254	45,18	8729282	13,66
300 X 100	8729191	51,48	8729223	51,48	8729255	49,38	8729283	14,71
400 X 100	8729192	68,29	8729224	63,04	8729256	56,73	8729284	14,71
500 X 100	8729193	76,69	8729225	70,39	8729257	70,39	8729285	15,76
600 X 100	8729194	88,25	8729226	102,96	8729258	76,69	8729286	14,71
800 X 100	8729195	123,97	8729227	120,82	8729259	88,25	8729287	22,06
1000 X 100	8729196	141,83	8729228	137,63	8729260	102,96	8729288	32,57
200 x 150			8729229	86,15			8729289	14,71
300 X 150	8729198	66,19	8729230	66,19	8729261	68,29	8729290	14,71
400 X 150	8729199	78,80	8729231	81,95	8729262	78,80	8729291	14,71
500 X 150	8729200	91,40	8729232	91,40	8729263	79,85	8729292	15,76
600 X 150	8729201	105,06	8729233	127,12	8729264	102,96	8729293	19,96
800 X 150	8729202	143,93	8729234	146,03	8729265	123,97	8729294	23,11
1000 X 150	8729203	168,10	8729235	165,99	8729266	139,73	8729295	32,57
200 X 200	8729204	94,09	8729236	104,55			8729296	14,71
300 X 200	8729205	76,69	8729237	100,86	8729267	68,29	8729297	14,71
400 X 200	8729206	94,55	8729238	94,55	8729268	78,80	8729298	14,71
500 X 200	8729207	107,16	8729239	107,16	8729269	86,15	8729299	18,91
600 X 200	8729208	123,97	8729240	127,12	8729270	100,86	8729300	22,06
800 X 200	8729209	165,99	8729241	153,39	8729271	121,87	8729301	34,67
1000 X 200	8729210	194,36	8729242	194,36	8729272	141,83	8729302	34,67
300 X 300	8729211	115,00	8729243	143,23			8729303	19,96
400 X 300	8729212	132,77	8729244	159,95	8729273	222,73	8729304	19,96
500 X 300	8729213	147,41	8729245	178,77	8729274	246,89	8729305	24,16
600 X 300	8729214	169,36	8729246	197,59	8729275	279,46	8729306	24,16
800 X 300	8729215	215,36	8729247	235,23	8729276	277,36	8729307	36,77
1000 X 300	8729216	249,86	8729248	267,64	8729277	330,94	8729308	36,77
400 X 400	8729217	152,64	8729249	189,23	8729325	179,65	8729309	26,27
500 X 400	8729218	175,64	8729250	213,27	8729278	254,04	8729310	26,27
600 X 400	8729219	207,00	8729251	241,50	8729279	278,09	8729311	29,42
800 X 400	8729220	256,14	8729252	286,45	8729280	329,32	8729312	39,92
1000 X 400	8729221	305,27	8729253	334,54	8729281	369,04	8729313	42,02

### Rasteroidut koot varastossamme

Koko	Vakiokoko Ø	Hinta	LVI-nro B	LVI-nro L	LVI-nro K	Litäntävaihtoehdot B, L, K	TRG
200-100	125	164,94	8629402	8629404	8629403		
300-100	160	175,45	8629405	8629407	8629406		
400-100	160	181,75	8629408	8629410	8629409		
500-100	200	231,13	8629411	8629413	8629412		
300-150	200	192,26	8629414	8629416	8629415		
400-150	250	212,22	8629417	8629419	8629418		
500-150	250	244,79	8629420	8629422	8629421		
800-150	315	327,79	8629423	8629425	8629424		
400-200	250	236,39	8629426	8629428	8629427		
500-200	315	274,21	8629429	8629431	8629430		
600-200	315	343,55	8629432	8629434	8629433		

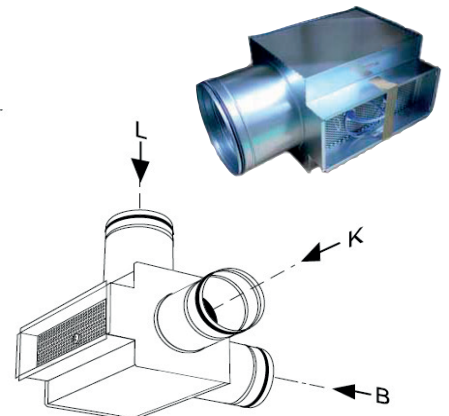

# POISTOILMALAITTEET

Hinta sisältää vain hajotinosan, ALSD-litäntälaatikot sivulla 7.

Koodi	Koko	LVI-numero	Hinta	PELICAN CE
62341	125-400	8629563	110,31	
62342	160-400	8629372	112,41	
62347	250-500	8629605	154,44	
62348	315-500	8629606	154,44	
62353	200-600	8629373	154,44	
62354	250-600	8629374	173,35	
62355	315-600	8629376	193,31	
62356	400-600	8629377	216,42	

Koodi	Koko	LVI-numero	Hinta	PELICAN CE HF
62452	160-600	8629564	138,68	
62453	200-600	8629565	160,74	
62454	250-600	8629566	163,89	
62455	315-600	8629567	167,05	
62456	400-600	8629568	187,01	

Koodi	Koko	LVI-numero	Hinta	GRC
55401	100	8629569	47,28	<p>pyöreä seinä/kattosäleikkö</p> 
55402	125	8629570	47,28	
55403	160	8629571	93,63	
55404	200	8629572	101,95	
55405	250	8629573	117,55	
55406	315	8629574	140,44	
55407	400	8629575	184,13	
55408	500	8629576	218,46	
55409	630	8629577	285,04	

# POISTO- JA SIIRTOILMALAITTEET

EXC	Koodi	Koko	LVI-numero	Hinta
	94055	100	8729317	16,81
	94056	125	8729318	18,91
	94057	160	8729319	22,06
	94058	200	8729320	28,37

EXC maalaus erikoisvärein 3,80 € nto/kpl. Asetuskustannus 160 €/nto/väri/toimituserä.

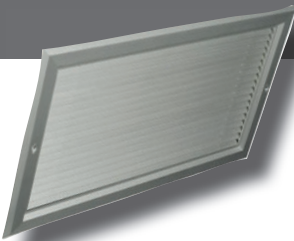
EXT Tiiviskehys	Koodi	Koko	LVI-numero	Hinta
	94070	100	8729321	6,27
	94071	125	8729322	7,32
	94072	160	8729323	8,36
	94073	200	8729324	9,41

## OVISÄLEIKÖT

**LTA** tyyppi 1,  
sisältää vastaläipän

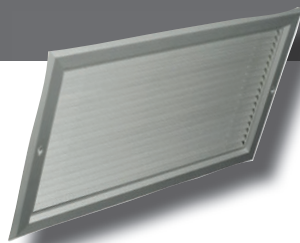

Leveys Korkeus	300	LVI-numero	400	LVI-numero	500	LVI-numero
100	135,24	8829002	155,00	8829004	220,54	8829006
150	158,13	8829016	182,05	8829018	252,79	8829020
200	190,37	8829027	210,14	8829028	271,52	8829029
Leveys Korkeus	600	LVI-numero	800	LVI-numero	1000	LVI-numero
100	247,59	8829008	338,10	8829010	433,81	8829012
150	294,40	8829022	386,99	8829024	485,82	8829026
200	281,92	8829030	429,64	8829031	560,72	8829032

# SIIRTOILMALAITTEET

## Hinnat pareittain.

Koodi	Koko	LVI-numero	Hinta	ORTO
117102	ORTOa 300	8629597	95,60	Ääntä vaimentava siirtoilmalaite 
117112	ORTOa 500	8629598	104,01	
117122	ORTOa 700	8629599	122,92	
117132	ORTOa 800	8629600	132,38	

Koodi	Koko	LVI-numero	Hinta	VGR
66051	VGRa 300	8829063	77,74	Seinäpäivienti Ortolle 
66052	VGRa 500	8829064	77,74	
66053	VGRa 700	8829065	104,01	
66055	VGRa 800	8629601	104,01	

## Hinnat pareittain.

Koodi	Koko	LVI-numero	Hinta	CIRCO
117152	CIRCOa 80-125	8629594	97,71	Ääntä vaimentava siirtoilmalaite 
117162	CIRCOa 160	8629595	110,31	

Koodi	Koko	LVI-numero	Hinta	VGC
66061	VGCa 80	8629596	61,99	Seinäpäivienti Circolle 
66062	VGCa 100	8829067	63,04	
66063	VGCa 125	8629607	63,04	
66065	VGCa 160	8629608	90,35	

Ääntä vaimentava siirtoilmalaite suurille ilmavirroille.  
Sisältää säleiköt ja kiinnityskehukset.

Koko	LVI-numero	Hinta	CTM
300 x 150	8629632	806,95	
500 x 150	8629633	940,77	
800 x 200	8629634	1310,39	

Koko	LVI-numero	Hinta	CTK
150	8629635	1018,83	
200	8629636	1393,08	
300	8629637	1642,03	

# VARIZON piennopeuslaitteet

Varustettu ilmansuuntauskennoilla.

Erikoisvärit: Värilisä +15 % kpl. Asetuskustannus 160 €/väri/toimituserä.

DVC

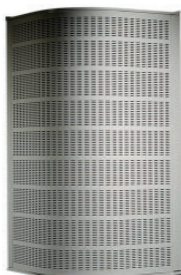

DHC



Koko	LVI-numero	Hinta	LVI-numero	Hinta
125	8629461	439,15	8629467	513,74
160	8629462	525,30	8629468	597,79
200	8629463	675,54	8629469	698,65
250	8629464	844,68	8629470	867,80
315	8629465	1047,45	8629471	1057,95
400	8629466	1548,58	8629472	1520,22
500			8629473	2292,03
630			8629474	3265,26
800			8629475	3904,16

DCP

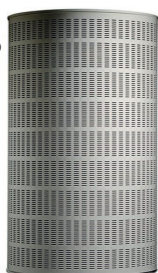

DRIf



Koko	LVI-numero	Hinta	Koko	LVI-numero	Hinta
125	8629476	812,11	200	8629485	969,70
160	8629477	867,80	250	8629487	1464,54
200	8629478	917,45	315	8629489	2056,02
250	8629479	1052,58	400	8629490	2308,17
315	8629480	1386,20	200-600	8629486	1885,83
400	8629481	1599,46	250-800	8629488	2251,44
500	8629482	2407,11			
630	8629483	3299,22			

## UKPa Suorakaiteen muotoinen piennopeuslaite

Sisältää säätöpellin. Huom! Vain etulevy on maalattu.

Erikoisvärit: Värilisä +15 % kpl. Asetuskustannus 160 €/väri/toimituserä.

Koko	LVI-numero	Hinta
160	8629491	493,78
200	8629492	730,17
250	8629493	1009,63
315	8629494	1304,85
400	8629495	1738,74

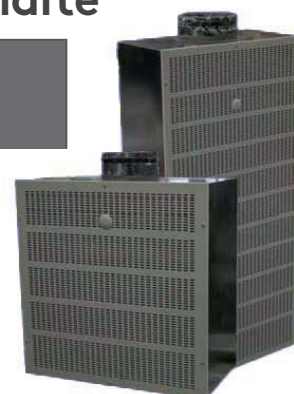

Rasteroidut tuotteet varastossamme Kirkkonummella.

# MITTAUS- JA SÄÄTÖLAITTEET

CRT sis. moottorihyllyn	SIRI
----------------------------	------



Koko	LVI-numero	Hinta	LVI-numero	Hinta
100	8417004	68,09	8940109	53,58
125	8417006	78,56	8940110	57,78
160	8417008	87,99	8940111	67,24
200	8417010	98,47	8940112	80,90
250	8417012	115,23	8940113	132,38
315	8417014	130,94	8940114	161,79
400	8417016	179,12	8940115	323,58
500	8417018	244,07	8940116	514,79
630	8417020	300,64	8940117	703,90
800			8940118	1896,33

REACT V	REACT kantikas	REACT P
---------	----------------	---------



Koko	LVI-numero	Hinta		LVI-numero	Hinta
100	8940128	655,08	Hinta tarjouksen mukaan	8940119	766,44
125	8940129	670,47		8940120	784,50
160	8940130	672,78		8940121	787,04
200	8940131	685,01		8940122	801,46
250	8940132	709,97		8940123	830,66
315	8940133	722,58		8940124	845,44
400	8940134	830,66		8940125	971,84
500	8940135	893,68		8940126	1045,64
630	8940136	1105,74		8940127	1293,80
800					

# PALOPELLIT

CR60



CR2



CR60	CR60 EI60S/EI90S * palopelti 24V toimilaitteella		CR60 EI60S/EI90S * palopelti rajakytkimellä		
	Koko Ø	LVI-numero	Hinta	LVI-numero	Hinta
	100	8431037	806,86	8431012	376,11
	125	8431038	812,11	8431013	383,47
	160	8431039	821,57	8431014	393,98
	200	8431040	829,97	8431015	404,48
	250	8431041	849,94	8431016	428,64
	315	8431042	868,85	8431017	449,66

CR2	CR2 EI60S/EI90S/EI20S * palopelti 24V toimilaitteella		CR2 EI60S/EI90S/EI20S * palopelti rajakytkimellä		
	Koko Ø	LVI-numero	Hinta	LVI-numero	Hinta
	400	8431043	1000,17	8431033	767,99
	500	8431044	1098,93	8431034	925,58
	630	8431045	1212,39	8431035	1150,41

\* = Paloluokka / Asennustapa  
Katso suoritustasoilmoitus kotisivuiltamme  
[www.swegon.fi](http://www.swegon.fi)



# SORDO

Äänenvaimennin pyöreään kanavaan

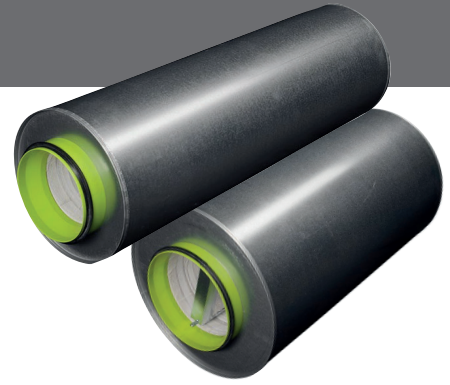

# CLA, CAV

Äänenvaimennin pyöreään kanavaan

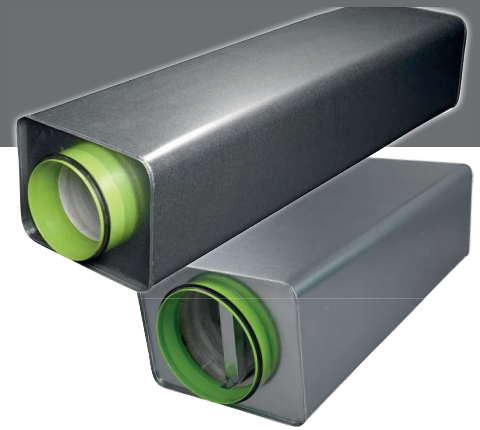

# CALMO, CADENZA, LARGO, LENTO, MORENDO, FACILE

Suorakaide äänenvaimentimet



CALMO



CADENZA



LARGO



LENTO



MORENDO



FACILE

# PARASOL ZENITH

Integroitu ilmastointimoduuli 1200 x 600 ja 1800 x 600



## LYHYESTI

- Suorituskykyinen 4 suuntaan puhaltava ilmastointimoduuli jäähdytyksellä, lämmityksellä ja ilmanvaihdolla.
- Liitos lyhyeltä tai pitkältä sivulta
- Helppo muuttaa ilmavirtoja ja suuntaa

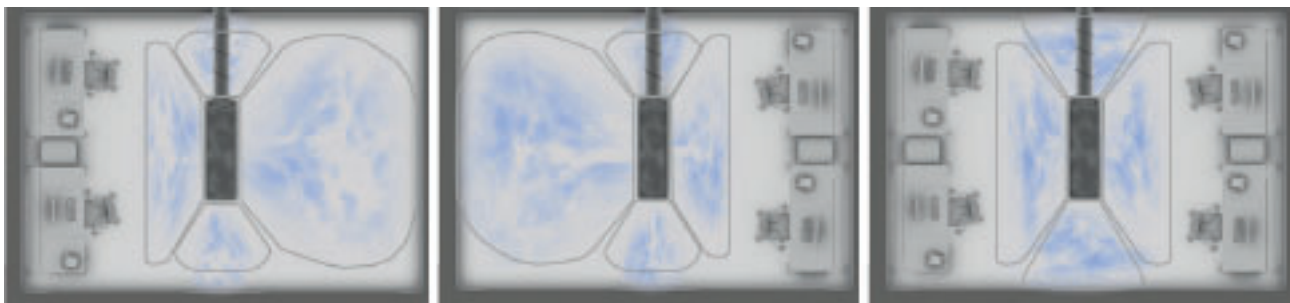

# Ilmastointimoduulit

Nämä mallit varastossamme Kirkkonummella

PARASOL c 592-A-MF tuloilma + jäähdytys STOCK

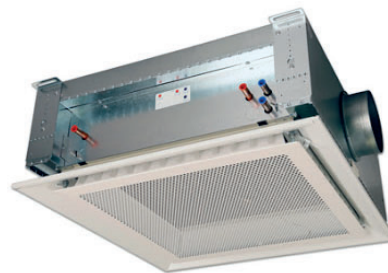

PARASOL c 1192-A-HF tuloilma + jäähdytys STOCK

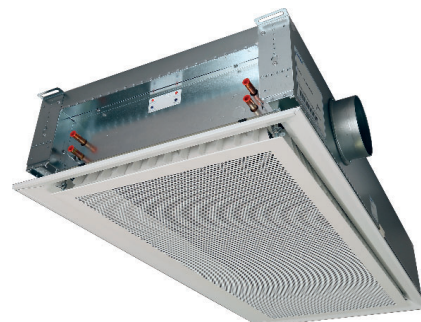

Muut mallit ja koot tilaustuotteina. Hinnat tarjouksen mukaan.

# Ilmastointipalkit

Vakiomallit nopeasti tehtaan varastosta. Muut mallit ja koot tehdastilaustuotteita.



ADRIATIC VF

Ilmastointipalkki näkyvään asennukseen

ADRIATIC VF c 1,8-A-OH-STOCK

ADRIATIC VF c 2,4-A-OH-STOCK

ADRIATIC VF c 3,0-A-OH-STOCK



FRB

Passiivinen jäähdytyspalkki

FRB c 430-1,8-H-STOCK

FRB c 430-2,4-H-STOCK

FRB c 430-3,0-H-STOCK



PACIFIC

Integroitu ilmastointipalkki

PACIFIC b 1794-B-HF-H-STOCK

PACIFIC b 2394-B-HF-H-STOCK

PACIFIC b 2994-B-HF-H-STOCK

Hinnat tarjouksen mukaan. 19

# Piennopeuslaitteet



BOC

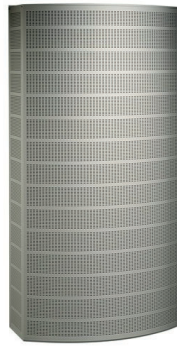

DBC



DIR

# Robust vahvennetut laitteet



ROC



ROE

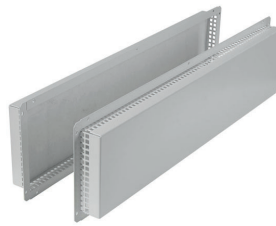

ROT



ROW

# Auditoriolaitteet



DCC



DPG



DRG

Pyydä tarjous.  
Katso lisää [www.swegon.fi](http://www.swegon.fi)

# WISE - parhaan sisäilmaston takaava ratkaisu!

## Vaihe vaiheelta...

### Järjestelmän valinta

#### WISE-järjestelmän selkeä rakenne

WISEllä voit valita ilma- ja vesikiertoisia huonetuotteita, tai niiden yhdistelmiä.

Hyödynnä Swegon ESBO valintojesi varmistukseen.

### Suunnittelu

#### Täydellinen kokonaisratkaisu

WISE on täydellinen järjestelmä, joka tarjoaa maksimaalisen vapauden luoda paras tuoteyhdistelmä jokaiseen huoneeseen.

### Asennus

#### Langaton tiedonsiirto minimoi kaapeloinnin

Langaton tiedonsiirto tuotteiden välillä lyhentää asennusaikaa merkittävästi ja eliminoi virhekytkentäriskin. Rakennusprosessin logistiikka selkeytyy, koska tuotteisiin ei tarvitse tehdä esiasetuksia - riittää kun oikea tuote asennetaan oikealle paikalle.

### Apua matkalla löydät

Järjestelmäopas .....yksityiskohtaista tietoa WISE-järjestelmästä

Suunnitteluoppaat ..... apua sähkön, veden ja ilman suunnitteluun

Tuotesivut ..... tarkempia tietoja yksittäisistä tuotteista

Kirjautu SwegonESBOon .....apua järjestelmätyypin valintaan rakennusprosessin aikaisessa vaiheessa

Kirjautu SuperWISEen .....yleiskuva ja tarkastelu tietystä WISE-järjestelmästä

### Käyttö

#### Joustava

SuperWISE - käyttöliittymä antaa yleiskuvan ja mahdollistaa järjestelmän hallinnan. Järjestelmän konfigurointia voidaan muuttaa, jos vaatimukset muuttuvat, esim. seiniä siirretään tai tilojen käyttötarkoitus muuttuu. Päivitykset lähetetään tuotteisiin radioverkon kautta toimintaa häiritsemättä.

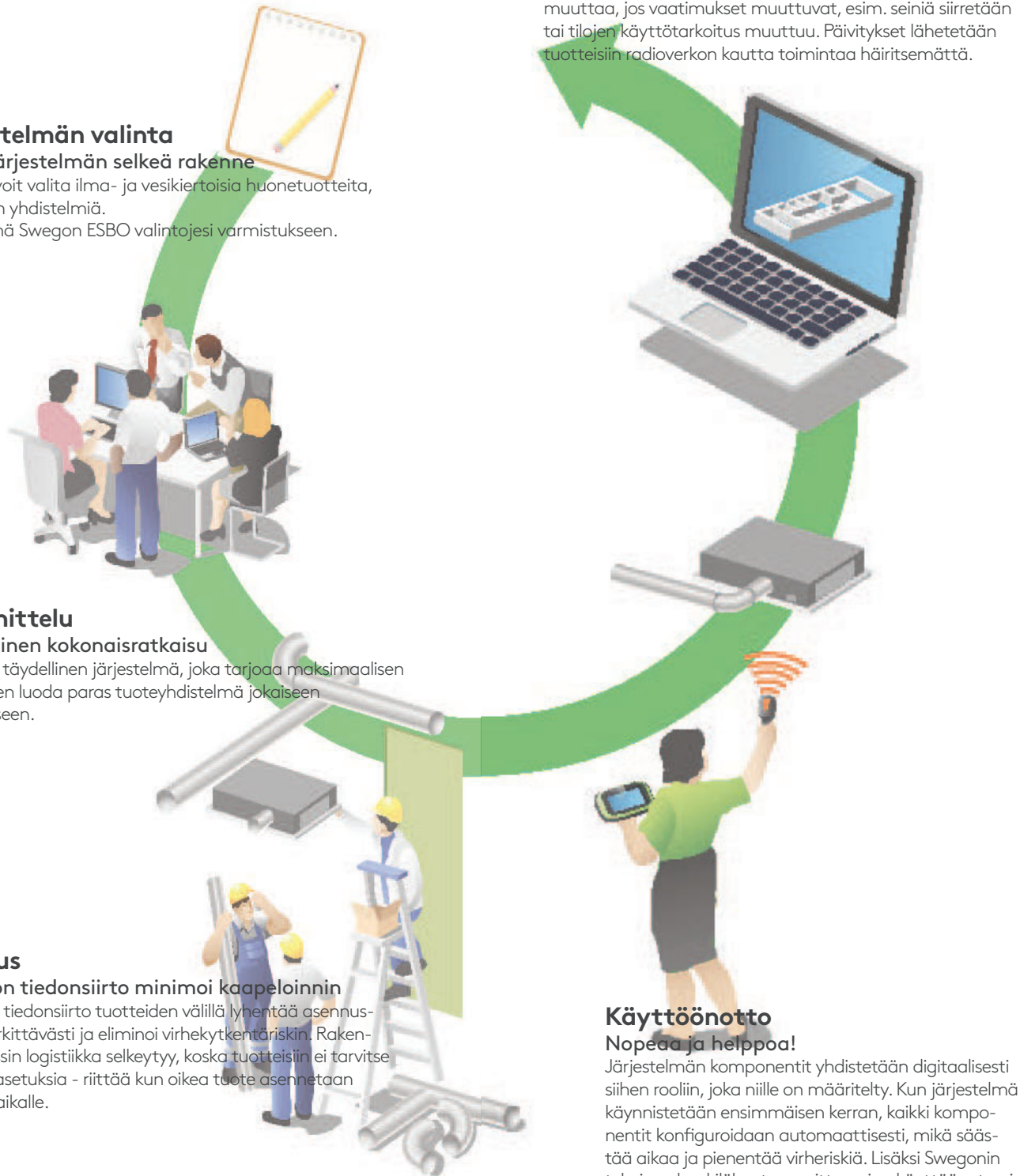

### Käyttöönotto

#### Nopeaa ja helppoa!

Järjestelmän komponentit yhdistetään digitaalisesti siihen rooliin, joka niille on määriteltä. Kun järjestelmä käynnistetään ensimmäisen kerran, kaikki komponentit konfiguroidaan automaattisesti, mikä säästää aikaa ja pienentää virheriskiä. Lisäksi Swegonin tekninen henkilökunta suorittaa aina käyttöönoton ja varmistaa, että kaikki toimii.

Feel good **inside**

