



CASA HINNASTO 2021

Voimassa 1.10.2021 alkaen

Sisältö

Asuntojen ilmanvaihtoyksiköt	3
Valintataulukko	4
CASA Smart - ohjaus	6
Automatiikat	8
Ilmanvaihtokoneet CASA W-sarja	10
CASA W3 Smart xs -ilmanvaihtokone.....	10
CASA W4 Smart xs -ilmanvaihtokone.....	11
CASA W5 Smart -ilmanvaihtokone.....	12
CASA W9 Smart -ilmanvaihtokone.....	14
Ilmanvaihtokoneet CASA R-sarja	15
CASA R3 Smart -ilmanvaihtokone.....	15
CASA R5 Smart -ilmanvaihtokone	16
CASA R7 Smart -ilmanvaihtokone.....	17
CASA R7-H Smart -ilmanvaihtokone	17
CASA R9 Smart -ilmanvaihtokone.....	18
CASA R9-H Smart -ilmanvaihtokone	18
CASA R15 Smart -ilmanvaihtokone.....	19
CASA R15-H Smart -ilmanvaihtokone	19
CASA Smart kanavapatterit	20
CASA SDD - Ilmanvaihtokanavan sulkupellit	22
Suodatinsarjat	23
ILTO 300-400 saneerausadapteri	24
Muut lisävarusteet	25
Liesikuvut	26
Smart -liesikuvut ilmanvaihtolaitteiden ja huippuimureiden ohjaukseen.....	30
Muuntaja AC-ohjaukseen.....	31
Central -liesikuvut kerrostalojen keskitettyihin ilmanvaihtojärjestelmiin.....	33
Talotuulettimet.....	37
CASA F 15-25 -huippuimurit	38
CASA F 41-81 -huippuimurit	39
Swegon päätelaitteet ja järjestelmätuotteet	41
Asennusadapterit.....	45
Yhteystiedot	46
Toimitusehdot	47

Asuntojen ilmanvaihtoyksiköt

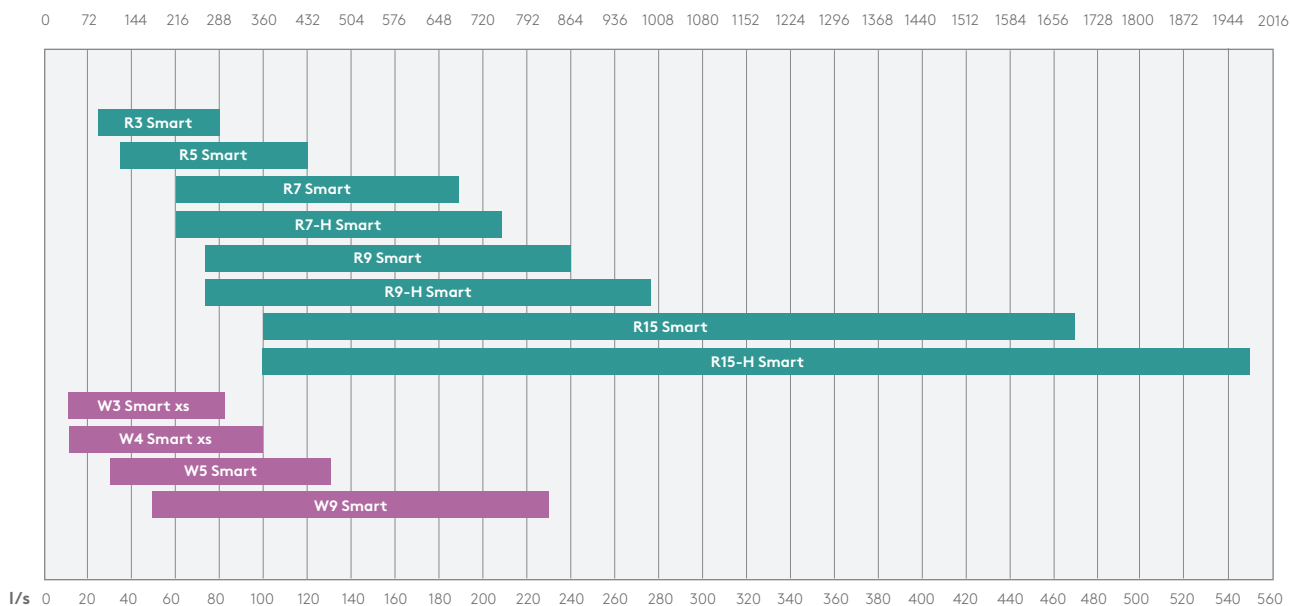

CASA R7 ja R9 ilmanvaihtokoneet ovat Passive House sertifioituja.

Vastavirtalämmönsiirrin

Vastavirtatekniikalla toimiva levylämmönsiirrin koostuu alumiinilamelleista ja sen hyötysuhde on korkea yli 84 %. Vastavirtalämmönsiirtimessä ilmavirrat sisään ja ulos kulkevat erillisissä kanavissa, minkä ansiosta lämmönsiirrin ei palauta hajuja eikä kosteutta takaisin huoneilmaan. Siksi se sopii erittäin hyvin kohteisiin, joissa asuminen tuottaa runsaasti kosteutta, kuten runsas saunominen ja pyykinpesu.

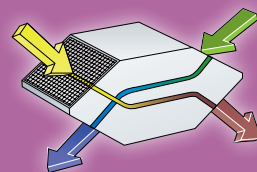

Pyörivälämmönsiirrin

Pyörivä lämmönsiirrin on rakennettu alumiinilamelleista ja sen hyötysuhde on korkea yli 86 %. Vaikka samat pinnat ovat kosketuksissa sekä poistoilmaan että tuloilmaan, riski hajujen siirtymiseen asunnossa on hyvin pieni. Pyörivä lämmönsiirrin palauttaa osan kosteudesta takaisin asuntoon hallitusti ja siksi se sopii hyvin kohteisiin, jossa halutaan tasapainottaa sisäilman kosteutta myös lämmityskaudella.

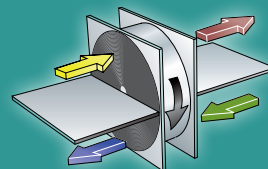



Ekosuunnitteludirektiivi Lot 6:n mukainen ilmanvaihtolaitteen energialuokka (keskiarvo).
Laitteen energialuokka saattaa vaihdella laitteen varustelutasosta riippuen.



- Vakio
- Saatavana
- Ei saatavana

	W3 Smart xs	W3 Smart Econo	W4 Smart xs	W4 Smart Econo	W5 Smart	W9 Smart	
Minimi-/maksimi-ilmavirta	10-80 l/s	10-80 l/s	10-100 l/s	10-100 l/s	30-130 l/s	50-230 l/s	
Asuinpinta-ala	< 150 m ²	< 150 m ²	< 200 m ²	< 200 m ²	< 250 m ²	< 450 m ²	
Ecodesign Lot 6 (SEC) kWh	Kylmä	-78,0 A+	-77,5 A+	-78,2 A+	-77,2 A+	-80,6 A+	-77,9 A+
	Keskiarvo	-40,3 A	-39,7 A	-40,3 A	-39,3 A	-42,1 A+	-39,5 A
	Lämmen ilmasto	-16,1 E	-15,5 E	-15,9 E	-15,0 E	-17,4 E	-15 E
Maksimimi-ilmavirta (m ³ /h)	288	286	349	349	468	857	
Ääniteho (L _{wa}) in dB(A)	39	41	41	41	41	49	
Suodatinluokka (ulkoilmalle)	ISO ePM1 50% (F7) ja ISO coarse (G3) + metallisuodatin	ISO ePM1 50% (F7) ja ISO coarse (G3) + metallisuodatin	ISO ePM1 50% (F7) ja ISO coarse (G3) + metallisuodatin	ISO ePM1 50% (F7) ja ISO coarse (G3) + metallisuodatin	ISO ePM1 50% (F7) ja ISO coarse (G3) + metallisuodatin	ISO ePM1 50% (F7) ja ISO coarse (G3) + metallisuodatin	
Lämmönvaihtimen hyötysuhde (EN 308)	82 %	82 %	82 %	82 %	85 %	84%	
Ohjaustekniikka	Smart	Smart	Smart	Smart	Smart	Smart	
Automaattikka-toiminnot	Ilmankosteusautomaatiikka (RH)	●	●	●	●	●	
	Kotona/Poissa/Tehostos (CO ₂)	○	○	○	○	○	
	Ilmanlaatuautomaatiikka (VOC)	○	○	○	○	○	
Kompensointitoiminnot	●	●	●	●	●	●	
Ohjauspaneeli	○	○	○	○	○	○	
Etäohjausjärjestelmät	Konfiguroitava I/O / Modbus	Konfiguroitava I/O / Modbus	Konfiguroitava I/O / Modbus	Konfiguroitava I/O / Modbus	Konfiguroitava I/O / Modbus	Konfiguroitava I/O / Modbus	
Puhaltimet	230 W	230 W	230W	230W	238 W	1020 W	
Kokonaisteho	1240W 740 W	1240W	1240 W	1240 W	2248 W	1780/2680 W	
Sähköliitäntä	230 V, 50 Hz, 10 A	230 V, 50 Hz, 10 A	230 V, 50 Hz, 10 A	230 V, 50 Hz, 10 A	230 V, 50 Hz, 16 A	230 V, 50 Hz, 16 A	
Sisäinen etulämmitys	●1000 W 500 W	●1000 W	●1000 W	●1000 W	●1500 W	●750 W	
Ulkoinen etulämmitys (kanavaan asennettava)	○	○	○	○	○	○	
Sisäinen jälkilämmitys	●500 W	Vesipatteri	●500 W	Vesipatteri	●500 W	●900 W	
Ulkoinen jälkilämmitys (kanavaan asennettava)	○	○	○	○	○	○	
Ulkoinen vesipatteri lämmitykseen/viilennykseen (kanavaan asennettava)	○	○	○	○	○	○	
Automaattinen kesäohitus ja viileyden talteenotto	●	●	●	●	●	●	
Seinäasennus	○	○	○	○	●	—	
Kattoasennus	○	○	○	○	○	—	
Asennus lattialle	—	—	—	—	○	●	
Ullakkoasennus	—	—	—	—	—	—	
Erillinen keittiöpoistoyhde	●	●	●	●	—	—	
Kätisyys	R(L)	R(L)	R(L)	R(L)	R(L)	R(L)	
Mitat							

* Määritely muualle kuin asuinrakennuksiin
tarkoitetuiksi ilmanvaihtolaitteeksi
Ekosuunnitteludirektiivi Lot 6:ssa.



R3 Smart	R5 Smart	R7 Smart EL	R7-H Smart EL	R9 Smart	R9-H Smart	R15 Smart	R15-H Smart
35-80 l/s	35-120 l/s	60-188 l/s	60-208 l/s	75-242 l/s	75-277 l/s	100-475 l/s	100-550 l/s
< 150 m ²	< 240 m ²	< 450 m ²	< 450 m ²	< 500 m ²	< 500 m ²	< 850 m ²	< 1000 m ²
-82,7 A+ -39,8 A -15,2 E	-84,9 A+ -41,4 A -16,5 E	-84,5 A+ -41 A -16,1 E	-84,4 A+ -41,1 A -16,3 E	-86,1 A+ -42,4 A+ -17,4 E	-86,2 A+ -42,5 A+ -17,5 E	NRVU*	NRVU*
295	421	677	749	871	997	NRVU*	NRVU*
39	37	46	43	43	41	NRVU*	NRVU*
ISO ePM1 55% (F7) 2 kpl	ISO ePM1 55% (F7) ja ISO coarse (G3) 2 kpl	ISO ePM1 50% (F7) 2 kpl	ISO ePM1 50% (F7) 2 kpl	ISO ePM1 50% (F7) 2 kpl	ISO ePM1 50% (F7) 2 kpl	ISO ePM1 50% (F7) 2 kpl	ISO ePM1 50% (F7) 2 kpl
86 %	86 %	86 %	86 %	86 %	86 %	86 %	86 %
Smart	Smart	Smart	Smart	Smart	Smart	Smart	Smart
●	●	●	●	●	●	●	●
○	○	○	○	○	○	○	○
○	○	○	○	○	○	○	○
●	●	●	●	●	●	●	●
○	○	○	○	○	○	○	○
Konfiguroitava I/O / Modbus	Konfiguroitava I/O / Modbus	Konfiguroitava I/O / Modbus	Konfiguroitava I/O / Modbus	Konfiguroitava I/O / Modbus	Konfiguroitava I/O / Modbus	Konfiguroitava I/O / Modbus	Konfiguroitava I/O / Modbus
230 W	230 W	340 W	340 W	340 W	340 W	1000 W	1000 W
250/750 W	250/1050 W	365 W 1765 W	365 W 1765 W	366 W	366 W	1026 W	1026 W
230 V, 50 Hz, 10 A	230 V, 50 Hz, 10 A	230 V, 50 Hz, 10 A	230 V, 50 Hz, 10 A	230 V, 50 Hz, 10 A	230 V, 50 Hz, 10 A	230 V, 50 Hz, 10 A	230 V, 50 Hz, 10 A
—	—	—	—	—	—	—	—
○	○	○ 1200/2000 W	○ 1200/2000 W	○ 1200/2000 W	○ 1200/2000 W	○ 1200/2000 W	○ 1200/2000 W
○ 500 W	○ 800 W	● 1400 W	● 1400 W	—	—	—	—
○	○	○ 1200/2000 W	○ 1200 W	○ 1200/2000 W	○ 1200/2000 W	○ 1200/2000 W	○ 1200/2000 W
○	○	○	○	○	○	○	○
●	●	●	●	●	●	●	●
●	●	—	—	—	—	—	—
○	○	—	—	—	—	—	—
●	●	●	●	●	●	●	●
—	—	—	—	—	—	—	—
●	●	—	—	—	—	—	—
R(L)	R(L)	L	L/R	L	L/R	L	L/R
599 H=700	598 H=597	855 H=1104	930 H=715	1080 H=1372	1100 H=1040	1080 H=1372	1100 H=1040

Smart-älykäs ilmanvaihto

Ohjausvaihtoehdot (lisävaruste)

CASA Smart-ilmanvaihtokoneissa on markkinoiden monipuolisimmat ohjausmahdollisuudet! Valitse mieluinen ohjaustapa tai yhdistele useita!



Smart Access

Hallitse ilmanvaihtoa ja tarkkaile asunnon ilmanlaatua mobiililaitteelta. Kytke Smart Access-moduuli ilmanvaihtokoneeseen ja liitä asunnon internet-verkkoon.



Smart ohjainpaneeli

Valkoinen seinäasennettava ohjainpaneeli värinäytöllä ja kosketusnapeilla sekä pinta- että uppoasennukseen.

Liesikupu

Smart-liesikuvuilla voidaan ohjata ilmanvaihtolaitteen tilaa (kotona, poissa, tehostus), liesikuvun sulkupeltiä sekä kuvun valaistusta. Tasapainottaa ilmanvaihtoa automaattisesti liesikupua käytettäessä.

Taloautomaatio

Keskittetty valvonta ja ohjaus Modbus-liitäntämoduulin tai konfiguroitavan I/O:n avulla.

Perustoiminnot

Voit vaihtaa sopivan käyttötilan aina itse tarpeen mukaan tai antaa esiohjelmoidun viikkokellon vaihtaa ilmanvaihton tilaa haluamasi vuorokausirytmien mukaisesti.



Tehostus

Suuri ilmavirta, jota käytetään kun ilmanvaihton tarve kasvaa esim. ruuanlaiton, saunomisen, suihkun ja pyykin kuivauksen yhteydessä.



Kotona

Normaali ilmavirta. Takaa, että asunnossa on riittävästi raikasta sisäilmaa ja että rakenteet voivat hyvin.



Poissa

Alhainen ilmavirta. Vähentää energiankulutusta silloin kun ilmanvaihton tarve asunnossa on pieni.



Matkoilla

Erittäin alhainen ilmavirta ja matalampi tuloilman lämpötila. Käytetään kun asunto on tyhjiällä.

Kompensointitoiminnot

Varmistavat että asunnon sisäilman painetasapaino on tarvittavalla tasolla.



Takkatoiminto

Älykäs takkatoiminto auttaa tuottamaan korvausilmaa tulisijalle. Helpottaa takan sytyttämistä ja varmistaa mahdollisimman puhtaan palamisen.



Liesikuputoiminto

Tasapainottaa ilmanvaihtoa liesituuletinta käytettäessä. Auttaa estämään liiallisen alipaineen muodostumista ja parantaa liesituulettimen käyrnsieppauskykyä.



Keskuspölynimuritoiminto

Tasapainottaa ilmanvaihtoa keskuspölynimuria käytettäessä. Auttaa estämään liiallisen alipaineen muodostumista ja parantaa siivoustulosta.

Automaattitoiminnot (lisävaruste)

Älykäs ilmanvaihto osaa tunnistaa asukkaiden tarpeet.

Smart-järjestelmä mittaa sisäilman laatua ja tietää tarkalleen kuinka paljon ilmanvaihtoa tarvitaan missäkin tilanteessa!



Älykäs kosteusautomaatiikka (RH) vakiona

Nyt vakiona markkinoiden kehittynein kosteusautomaatiikka. Siinä missä perinteiset kosteusanturit vain kytkevät ilmanvaihton tehostukselle, Smart-automaatiikka analysoi sisäilmaa jatkuvasti ja säätää ilmanvaihtoa portaattomasti todellisen sisäilman kosteusvaihtelun mukaisesti!



Kotona/Poissa/Tehostus-automaatiikka (CO₂)

Laskee ilmanvaihton automaattisesti poissa-tilaan ja säästää energiaa asunnon ollessa tyhjiällä. Kun kodin asukkaat ovat kotona se lisää automaattisesti juuri oikean määrän raikasta ilmaa asuntoon.



Ilmanlaatuautomaatiikka (VOC)

Tehostaa ilmanvaihtoa jos sisäilmassa havaitaan epäpuhtauksia kuten erilaisia hajuja tai käryjä (haihtuvat orgaaniset yhdisteet).

Kaikki Smart-automaatiikat ovat helppo ottaa käyttöön. Niiden asennus ei vaadi erillisiä kaapelointeja asuntoon ja ne voidaan myös jälkiasentaa vanhoihin Smart-ilmanvaihtolaitteisiin.

Ohjausjärjestelmät

CASA Smart-ilmanvaihtokoneissa on markkinoiden monipuolisimmat ohjausmahdollisuudet! Valitse mieluinen ohjaus-tapa tai yhdistele useita!



Koodi	Tuote	LVI-numero	Suositus-hinta	Suositus-hinta (alv 24%)	Toimitus-aika
SC10	Ohjainpaneeli	7906470	113,52	140,76	A
SC14	SC10 + modulaarikaapeli 10m	7906872	125,19	155,23	A
SC15	SC10 + modulaarikaapeli 10m + asennuskehys	7906873	125,19	155,23	A
SC16	SC10 + asennuskehys	7906874	125,19	155,23	A
102SAK	Asennuskehys paneelille	7906675	11,67	14,47	A
PMK20	Modulaarikaapeli 20 m ja RJ9 adapteri	7906370	38,19	47,36	A
604010	Modulaarikaapeli 10m	7906719	26,52	32,89	A

Smart Accessin avulla hallitset asunnon sisäilmaa suoraan matkapuhelimesta tai miltä tahansa älylaitteelta. Samalla saat nopean ja helpon pääsyn CASA-verkkopalveluihimme, jotka auttavat sinua milloin tahansa haluat.



SMA	Smart Access -moduuli internet-liitäntää varten	7906838	247,19	306,52	A
SMAW	Smart Access -moduuli + WLAN-reititin	7906841	331,00	410,44	A
SMAG	Smart Access -moduuli + 3G/4G -mobiilireititin (ei SIM)	7906842	957,99	1187,91	A

Taloautomaatio

Smart-ilmanvaihtokoneissa on vakiona käytettävissä kaksi ohjelmoitavaa I/O pistettä, esim. Takka- ja Hätäseis-kytkimiä varten (IO1 ja IO2). Mikäli liitäntäpisteitä tarvitaan enemmän, laitteessa on paikka erilliselle SEC-liitäntäkaapelille. Modbus-moduulin avulla voit liittää ilmanvaihtokoneen taloautomaatiojärjestelmään. Mahdollistaa keskitetyn seurannan ja ohjauksen.



SEM	SEM Modbus -moduuli	7906734	78,51	97,35	A
SEC	SEC-kytkentäkaapeli (konfiguroitava I/O)	7906735	38,19	47,36	A
WSTC	Huonelämpötila-anturi, kokonaispaketti missä liitäntäyksikkö IV-koneeseen. Anturin asennus seinäpintaan tai upporasian päälle (60 mm reikäväli).	7906939	55,17	68,41	A



Smart Access Älykkäämpi tapa hallita sisäilmaa!

- 1 Toimintatilan vaihtaminen (kotona, poissa, tehostus)
- 2 Automatiikan käyttöönotto ja hienosäätö
- 3 Ilmanlaatu diagnostiikka
- 4 Online-tukipalvelut
- 5 Käyttöohjeet ja opasvideot
- 6 Huoltopyynnöt
- 7 Suodatintilaukset
- 8 Muistutukset ja hälytykset sähköpostiin

Automatiikat

Automatiikkapaketit



Lisäämällä ilmanvaihtokoneeseen automatiikkapaketin voit tehdä asunnon ilmanvaihdosta täysin automaattisen.

Koodi	Tuote	LVI-numero	Suositus-hinta	Suositus-hinta (alv 24%)	Toimitus-aika
SRH	Kosteusautomatiikka	7906692	177,17	219,69	A
SRHCO2	Kotona/poissa/tehostus-automatiikka + kosteusautomatiikka (RH + CO ₂)	7906693	339,49	420,97	A
SRHVOC	Ilmanlaatuautomatiikka + kosteusautomatiikka (RH+VOC)	7906694	339,49	420,97	A

Kun ilmanvaihtolaitteeseen, jossa on asennettuna ilmankosteusautomatiikka (RH) halutaan lisätä CO₂- tai VOC-automatiikka, vanha RH-paketti irrotetaan ja sen tilalle asennetaan uusi RH+CO₂ tai RH+VOC anturipaketti.

Älykäs kosteusautomatiikka vakiona!

Kaikissa uusissa CASA Smart -ilmanvaihtokoneissa on 1.3.2019 alkaen vakiona markkinoiden kehittynein kosteusautomatiikka!



Älykäs kosteusautomatiikka (RH).

Siinä missä perinteiset kosteusanturit vain kytkevät ilmanvaihdon tehostukselle, Smart-automatiikka analysoi sisäilmaa jatkuvasti ja säätää ilmanvaihtoa portaattomasti todellisen tarpeen mukaan. Se osaa huomioida myös ulkoilman kosteusvaihtelut ja siksi se ei tehosta ilmanvaihtoa turhaan vaan reagoi paremmin asukkaiden aiheuttamaan kosteuskuormaan esimerkiksi saunomisen tai pyykinpesun aikana.



Lisäautomatiikat varustepaketteina!

Älykäs ilmanvaihto osaa tunnistaa asukkaiden tarpeet. Smart-automatiikat tarkkailevat sisäilman laatua ja tietävät tarkalleen kuinka paljon ilmanvaihtoa tarvitaan missäkin tilanteessa!



Kotona/poissa/tehostus-automatiikka (RH + CO₂)

laskee ilmanvaihdon automaattisesti poissa-tilaan ja säästää energiaa asunnon ollessa tyhjiällä. Kun kodin asukkaat ovat kotona se lisää automaattisesti juuri oikean määrän raikasta ilmaa asuntoon. Ilmanvaihto säätyy tasaisesti ja tarpeen mukaan ilman häiritseviä kiihdytyksiä toimitilasta toiseen. Lisäksi mukana kosteusautomatiikka.



Ilmanlaatuautomatiikka (RH + VOC)

tehostaa ilmanvaihtoa jos sisäilmassa havaitaan epäpuhtauksia kuten erilaisia haitallisia hajuja tai käryjä (haihtuvat orgaaniset yhdisteet). Lisäksi mukana kosteusautomatiikka.



Kaikki Smart-automatiikat ovat helppo ottaa käyttöön. Anturit sijaitsevat laitteen sisällä, joten niiden asennus ei vaadi erillisiä kaapeloitteja asuntoon ja ne ovat helppo jälkiasentaa jo asennettuihin Smart-ilmanvaihtolaitteisiin.



CASA W3 Smart xs



W3 Smart xs on markkinoiden matalin ja kokoluokassaan hiljaisin ilmanvaihtolaite. Alle 150 m² asuntoihin (80l/s) soveltuva moduulimittainen (597 x 599 x 446 mm) laite voidaan asentaa mm pesutornin yläpuolelle ja se jättää vielä reilusti tilaa vaikkapa viikkaustelineelle. W3 Smart xs on saatavilla myös 740 W matalaenergiaversiona, jonka alhainen kokonaisteho säästää energiaa ja rakennuskustannuksia. Vakiovarustukseen sisältyvä etuvastus ja älykkäät kompensointitoiminnot puolestaan takaavat, että ilmanvaihto toimii jatkuvasti ja aiheuttamatta liiallista alipainetta myös talvipakkasilla. Vakiona myös markkinoiden älykkäin tarpeen mukaan ohjautuva kosteusautomaatiikka.

- Vastavirtalämmönsiirrin
- Ilmavirta-alue 10-80 l/s
- Kanavaliitännät 4 x Ø125mm
- Erillinen kanavaliitännä liesikupua varten, Ø125mm
- Kätsisyys valittavissa vasen (L) tai oikea (R)
- Kone voidaan asentaa seinälle lisävarusteena olevan seinäasennustelineen avulla
- Lisävarusteena saatavilla myös kattoasennusteline
- Voidaan ohjata Smart-ohjainpaneelista, Smart Access -mobiilikäyttöliittymästä, Smart-liesikuvusta tai taloautomaatiojärjestelmien (DDC/Modbus) avulla.
- Sisäänrakennetut anturit automaattitoimintojen ohjaukseen (lisävaruste)

Toimitukseen sisältyy:

- Ilmanvaihtolaite lämmöntalteenotolla
- n. 1,5m modulaarikaapeli toimituksessa. Tilaa ohjainpaneeli ja 10/20m modulaarikaapeli erikseen (s.7)
- Älykäs kosteusautomaatiikka (RH) vakiona

Koodi	Energialuokka*	Tuote	LVI-numero	Suositus-hinta	Suositus-hinta (alv 24%)	Toimitus-aika
W3SVR05S10HA	A+ / A / E	CASA W3 Smart xs R 1240W Abp RH	7906917	2494,18	3092,78	A
W3SVL05S10HA	A+ / A / E	CASA W3 Smart xs L 1240W Abp RH	7906918	2494,18	3092,78	A

*Ekosuunnitteludirektiivi Lot 6:n mukainen ilmanvaihtolaitteen energialuokka (Kylmä/**Keskiarvo**/Lämmin).
L = Ulospuhallusilma vasemmalla.

Suodattimet



Koodi	Tuote	LVI-numero	Suositus-hinta	Suositus-hinta (alv 24%)	Toimitus-aika
W304F	Suodatinluokka ISO ePM1 50% (F7) tuloilmalle ja ISO coarse (G3) poistoilmalle	7906843	33,48	41,52	A
W304FSF8	Allergiasuodatin W3 ja W4 koneisiin kun halutaan puhtaampi tuloilma. Suodatinluokka ISO ePM1 70% (F8) tuloilmalle ja ISO coarse (G3) poistoilmalle. Huomioitavaa että koneeseen tehtävä erikseen säätö ja suodattimia on vaihdettava useammin kuin vakiosuodattimia.	7907205	40,92	50,74	A

Ohjausvaihtoehdot ja automaatiikat

Katso ohjausvaihtoehdot ja automaatiikat sivuilta 7-8.

Asennustelineet

Kattoasennusteline pikakiinnikkeillä helpottaa asennusta, koska kanavat voidaan asentaa kokonaan valmiiksi ennen koneen asennusta telineeseen.



W03CMB	W3 Kattoasennusteline (R/L)	7906827	153,83	190,75	A
W034CMP	Kattoasennustelineen peitelevy uppoasennukseen	7906829	47,74	59,20	A
W034CNR	W3 ja W4 ääniloukkukehys. Vieläkin hiljaisempi ääni ympäristöön ja viimeistelee IV-koneen asennuksen. Listoitusta yms. ei välttämättä tarvita.	7906910	59,41	73,67	A
WRWMB	Seinäasennusteline	7906743	32,89	40,78	A
W05FMB	Lattiateline W5, W4, W3 ja R5 koneille. Huom jalustan syvyys 620mm	7906688	131,55	163,12	A

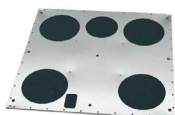

Höyrysulun tiivistelevy estää kosteuden kulkeutumisen yläpohjan eristeisiin ja ilmavuodot huonetiloihin.

PW080YP	Höyrysulun tiivistelevy (R/L)	7906609	68,96	85,51	A
---------	-------------------------------	---------	-------	-------	---

CASA W4 Smart xs



W4 Smart xs on markkinoiden matalin ja kokoluokassaan hiljaisin ilmanvaihtolaite. Alle 200 m² asuntoihin (100l/s) soveltuva moduulimittainen (597 x 599 x 446 mm) laite voidaan asentaa mm pesutornin yläpuolelle ja se jättää vielä reilusti tilaa vaikkapa viikkaustelineelle. Vakiovarustukseen sisältyvä etuvastus ja älykkäät kompensointitoiminnot puolestaan takaavat, että ilmanvaihto toimii jatkuvasti ja aiheuttamatta liiallista alipainetta myös talvipakkasilla. Vakiona myös markkinoiden älykkäin tarpeen mukaan ohjautuva kosteusautomaatiikka.

- Vastavirtalämmönsiirrin
- Ilmavirta-alue 10-100 l/s
- Kanavaliitännät 4 x Ø160mm
- Erillinen kanavaliitäntä liesikupua varten, Ø125mm
- Kätsyys valittavissa vasen (L) tai oikea (R)
- Kone voidaan asentaa seinälle lisävarusteena olevan seinäasennustelineen avulla
- Lisävarusteena saatavilla myös kattoasennusteline
- Voidaan ohjata Smart-ohjainpaneelista, Smart Access -mobiilikäyttöliittymästä, Smart-liesikuvusta tai taloautomaatiojärjestelmien (DDC/Modbus) avulla.
- Sisäänrakennetut anturit automaattitoimintojen ohjaukseen (lisävaruste)

Toimitukseen sisältyy:

- Ilmanvaihtolaite lämmöntalteenotolla
- n. 1,5m modulaarikaapeli toimituksessa. Tilaa ohjainpaneeli ja 10/20m modulaarikaapeli erikseen (s.7)
- Älykäs kosteusautomaatiikka (RH) vakiona

Koodi	Energia luokka*	Tuote	LVI-numero	Suositus-hinta	Suositus-hinta (alv 24%)	Toimitus-aika
W4SVR05S10HA	A+ / A / E	CASA W4 Smart xs R 1240W Abp RH	7906924	3064,94	3800,53	A
W4SVL05S10HA	A+ / A / E	CASA W4 Smart xs L 1240W Abp RH	7906925	3064,94	3800,53	A

*Ekosuunnitteludirektiivi Lot 6:n mukainen ilmanvaihtolaitteen energialuokka (Kylmä/**Keskiarvo**/Lämmin).
L = Ulospuhallusilma vasemmalla.

Suodattimet



Koodi	Tuote	LVI-numero	Suositus-hinta	Suositus-hinta (alv 24%)	Toimitus-aika
W304F	Suodatinluokka ISO ePM1 50% (F7) tuloilmalle ja ISO coarse (G3) poistoilmalle	7906843	33,48	41,52	A
W304FSF8	Allergiasuodatin W3 ja W4 koneisiin kun halutaan puhtaampi tuloilma. Suodatinluokka ISO ePM1 70% (F8) tuloilmalle ja ISO coarse (G3) poistoilmalle. Huomioitavaa että koneeseen tehtävä erikseen säätö ja suodattimia on vaihdettava useammin kuin vakiosuodattimia.	7907205	40,92	50,74	A

Ohjausvaihtoehdot ja automaatiikat

Katso ohjausvaihtoehdot ja automaatiikat sivuilta 7-8.

Asennustelineet

Kattoasennusteline pikakiinnikkeillä helpottaa asennusta, koska kanavat voidaan asentaa kokonaan valmiiksi ennen koneen asennusta telineeseen.



W04CMB	W4 Kattoasennusteline (R/L)	7906828	153,83	190,75	A
W034CMP	Kattoasennustelineen peitelevy uppoasennukseen	7906829	47,74	59,20	A
W034CNR	W3 ja W4 ääniloukkuehys. Vieläkin hiljaisempi ääni ympäristöön ja viimeistelee IV-koneen asennuksen. Listoitusta yms. ei välttämättä tarvita.	7906910	59,41	73,67	A
WRWMB	Seinäasennusteline	7906743	32,89	40,78	A
W05FMB	Lattiateline W5, W4, W3 ja R5 koneille. Huom jalustan syvyys 620mm	7906688	131,55	163,12	A



Höyrynsulun tiivistelevy estää kosteuden kulkeutumisen yläpohjan eristeisiin ja ilmavuodot huonetiloihin.

PW100YP	Höyrynsulun tiivistelevy (R/L)	7906600	68,96	85,51	A
---------	--------------------------------	---------	-------	-------	---

CASA W5 Smart



W5 Smart on todellinen kodin energiansäästäjä (Ekodesign A+,41dB) alle 250 m² asuntoihin (130 l/s). Vakiovarustukseen sisältyvä etuvastus ja älykkäät kompensointitoiminnot takaavat jatkuvan ja tasapainaisen ilmanvaihdon myös talvipakkasilla. Moduulimittainen laite on helppo sijoittaa kalusteiden yhteyteen (597 x 630 x 951 mm, Ø160 mm).
Markkinoiden älykkäin tarpeen mukaan ohjautuva kosteusautomaatiikka vakiona. Kehitetty, valmistettu ja testattu toimivaksi pohjoisen kylmiin sääolosuhteisiin.

- Vastavirtalämmönsiirrin
- Ilmavirta-alue 30-130 l/s
- Kanavaliitännät 4 x Ø160mm
- Kätsisyys valittavissa vasen (L) tai oikea (R)
- Kone voidaan asentaa seinälle vakiovarusteena olevan seinäasennustelineen avulla
- Lisävarusteena saatavilla myös katto- ja lattia-asennustelineet
- Voidaan ohjata Smart-ohjainpaneelista, Smart Access -mobiilikäyttöliittymästä, Smart-liesikuvusta tai taloautomaatiojärjestelmien (DDC/Modbus) avulla.
- Sisäänrakennetut anturit automaattitoimintojen ohjaukseen (lisävaruste)

Toimitukseen sisältyy:

- Ilmanvaihtolaite lämmöntalteenotolla
- n. 1,5m modulaarikaapeli toimituksessa. Tilaa ohjainpaneeli ja 10/20m modulaarikaapeli erikseen (s.7)
- Älykäs kosteusautomaatiikka (RH) vakiona
- Seinäasennusteline
- Kondenssivesiletku

Koodi	Energialuokka*	Tuote	LVI-numero	Suositus-hinta	Suositus-hinta (alv 24%)	Toimitus-aika
W05VR05S10HAA	A+ / A / E	W5 Smart WA-R Auto bypass RH	7906860	3909,42	4847,68	A
W05VL05S10HAA	A+ / A / E	W5 Smart WA-L Auto bypass RH	7906862	3909,42	4847,68	A
W05VR05S10CAA	A+ / A+ / E	W5 Smart WA-R Auto bypass RH + CO2	7906863	4412,28	5471,23	B
W05VL05S10CAA	A+ / A+ / E	W5 Smart WA-L Auto bypass RH + CO2	7906864	4412,28	5471,23	B

*Eksosuunnitteludirektiivi Lot 6:n mukainen ilmanvaihtolaitteen energialuokka (Kylmä/**Keskiarvo**/Lämmin). L = Ulospuhallusilma vasemmalla.

Suodattimet

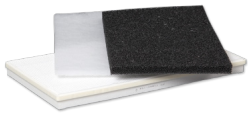

Koodi	Tuote	LVI-numero	Suositus-hinta	Suositus-hinta (alv 24%)	Toimitus-aika
W05FS	Suodattinsarja W5: suodatinluokka ISO ePM1 50% (F7) tuloilmalle ja ISO coarse (G3) poistoilmalle sekä ylimääräinen PPI-20 (solumuovi) tuloilmalle.	7906687	73,20	90,77	A

Ohjausvaihtoehdot ja automatiikat

Katso ohjausvaihtoehdot ja automatiikat sivuilta 7-8.

Asennustelineet

Kattoasennusteline pikakiinnikkeillä helpottaa asennusta, koska kanavat voidaan asentaa kokonaan valmiiksi ennen koneen asennusta telineeseen.



W05CMB	W5 Kattoasennusteline (R/L)	7906691	160,20	198,64	A
W05FMB	Lattiateline W5, W4, W3 ja R5 koneille. Huom jalustan syvyys 620mm	7906688	131,55	163,12	A

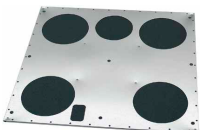

Höyrynsulun tiivistelevy estää kosteuden kulkeutumisen yläpohjan eristeisiin ja ilmavuodot huonetiloihin.

W05PP	Höyrynsulun tiivistelevy (R/L)	7906689	81,69	101,29	A
-------	--------------------------------	---------	-------	--------	---



CASA W9 Smart



W9 Smart on energiatehokas (Ekodesign A, 49dB) ilmanvaihtolaite (230 l/s), jonka suorituskyky riittää useamman asunnon tarpeisiin. Vankkarakenteinen laite (1000 x 594 x 1312 mm, Ø200 mm) hoitaa luotettavasti jopa 450m² asunnot tai jopa koko asuinkerroksen ilmanvaihdon kerrostalossa. Vakiovarustukseen sisältyvä etuvastus ja älykkäät kompensointitoiminnot takaavat jatkuvan ja tasapainoisen ilmanvaihdon myös talvipakkasilla. Markkinoiden älykkäin tarpeen mukaan ohjautuva kosteusautomaatiikka vakiona. Kehitetty, valmistettu ja testattu toimivaksi pohjoisen kylmiin sääolosuhteisiin.

- Vastavirtalämmönsiirrin
- Ilmavirta-alue 50-230 l/s
- Kanavaliitännät 4 x Ø200mm
- Kätsisyys valittavissa vasen (L) tai oikea (R)
- Asennetaan lattialuostun päälle
- Voidaan ohjata Smart-ohjainpaneelistä, Smart Access -mobiilikäyttöliittymästä, Smart-liesikuvusta tai taloautomaatiojärjestelmien (DDC/Modbus) avulla.
- Sisäänrakennetut anturit automaattitoimintojen ohjaukseen (lisävaruste)

Toimitukseen sisältyy:

- Ilmanvaihtolaite lämmöntalteenotolla
- n. 1,5m modulaarikaapeli toimituksessa. Tilaa ohjainpaneeli ja 10/20m modulaarikaapeli erikseen (s.7)
- Älykäs kosteusautomaatiikka (RH) vakiona
- Lattialuostusta
- Kondenssivesiletku

Koodi	Energialuokka*	Tuote	LVI-numero	Suositus-hinta	Suositus-hinta (alv 24%)	Toimitus-aika
W09VR09S10H	A+ / A / E	CASA W9 Smart R 900W RH	7906865	7365,83	9133,63	A
W09VL09S10H	A+ / A / E	CASA W9 Smart L 900W RH	7906866	7365,83	9133,63	A
W09VREES10H	A+ / A / E	CASA W9 Smart R Econo RH	7906867	7741,39	9599,32	A
W09VLEES10H	A+ / A / E	CASA W9 Smart L Econo RH	7906868	7741,39	9599,32	A

*Ekosuunnitteludirektiivi Lot 6:n mukainen ilmanvaihtolaitteen energialuokka (Kylmä/**Keskiarvo**/Lämmin).
L = Ulospuhallusilma vasemmalla.

Suodattimet



Koodi	Tuote	LVI-numero	Suositus-hinta	Suositus-hinta (alv 24%)	Toimitus-aika
102W23SS	Suodatinsarja W9: suodatinluokka ISO ePM1 50% (F7) + ISO coarse (G3) ja metallisuodatin	7906464	71,08	88,14	A

Ohjausvaihtoehdot ja automatiikat

Katso ohjausvaihtoehdot ja automatiikat sivuilta 7-8.

CASA R3 Smart



R3 Smart (Ekodesign A -luokka, 39 dB) on erittäin hiljainen ja energiatehokas ilmanvaihtolaite alle 150 m² (80 l/s) asuntoihin. Pyörivällä lämmönvaihtimella varustetussa koneessa on korkea hyötysuhde (86%). Kompaktin kokoinen laite on helppo asentaa seinään tai kattoon (598x600x597 mm, Ø160 mm) ja se sopii asennettavaksi jopa mausteakaapin tilalle keittiölieden yläpuolelle! Markkinoiden älykkäin tarpeen mukaan ohjautuva kosteusautomaatiikka vakiona. Kehitetty, valmistettu ja testattu toimivaksi pohjoisen kylmiin sääolosuhteisiin.

- Pyörivä lämmönsiirrin
- Ilmavirta-alue 35-80 l/s
- Kanavaliitännät 4 x Ø125mm
- Erillinen liitäntä liesikuvulle Ø100mm
- Kätisyys valittavissa vasen (L) tai oikea (R)
- Kone voidaan asentaa seinälle vakiovarusteena olevan seinäasennustelineen avulla
- Lisävarusteena saatavilla myös katto- ja lattia-asennustelineet
- Voidaan ohjata Smart-ohjainpaneelista, Smart Access -mobiilikäyttöliittymästä, Smart-liesikuvusta tai taloautomaatiojärjestelmien (DDC/Modbus) avulla.
- Sisäänrakennetut anturit automaattitoimintojen ohjaukseen (lisävaruste)

Toimitukseen sisältyy:

- Ilmanvaihtolaite lämmöntalteenotolla
- n. 1,5m modulaarikaapeli toimituksessa. Tilaa ohjainpaneeli ja 10/20m modulaarikaapeli erikseen (s.7)
- Älykäs kosteusautomaatiikka (RH) vakiona
- Seinäasennusteline

Koodi	Energialuokka*	Tuote	LVI-numero	Suositus-hinta	Suositus-hinta (alv 24%)	Toimitus-aika
R03VR05S00H	A+ / A / E	CASA R3 Smart R 500W RH	7906536	3097,83	3841,31	A
R03VL05S00H	A+ / A / E	CASA R3 Smart L 500W RH	7906531	3097,83	3841,31	A

* Ekosuunnitteludirektiivi Lot 6:n mukainen ilmanvaihtolaitteen energialuokka (Kylmä/**Keskiarvo**/Lämmin).
L = Ulospuhallusilma vasemmalla.



Suodattimet

PR085FS	Suodatinsarja R3: Suodatinluokka ISO ePM1 55% (F7) 2kpl	7906311	54,11	67,09	A
---------	---	---------	-------	-------	---

Ohjausvaihtoehdot ja automatiikat

Katso ohjausvaihtoehdot ja automatiikat sivuilta 7-8.

Liesikupu

CASA R3 voidaan asentaa suoraan lieden yläpuolelle yhdessä integroidun liesikuvun kanssa.

Jazz:

- Sähkötoiminen pelti, hipaisukytkimet
- LED-valot
- Valkoinen tai ruostumaton teräs, lasiedusta
- Asennettavissa myös normaalin liesikuvun tapaan erillisen kiinnityssarjan avulla

PJV6R	JAZZ-liesikupu, valkoinen, oikea	7906410	438,15	543,31	A
PJV6L	JAZZ-liesikupu, valkoinen, vasen	7906409	438,15	543,31	A
PJR6R	JAZZ-liesikupu, ruostumaton teräs, oikea	7906408	622,75	772,21	A
PJR6L	JAZZ-liesikupu, ruostumaton teräs, vasen	7906407	622,75	772,21	A

Peitelevy

Valitse liesikuvun tyyliin sopiva peitelevy! R3 Smart voidaan varustaa ruostumattomasta teräksestä valmistetulla etulevyllä. Etulevy asennetaan koneen oven vakiona tulevan valkoisen etulevyn tilalle. Sopii L ja R malleihin.

PR085B6R	Peitepaneeli, ruostumaton teräs (Ei Flat door mallin kanssa)	7906672	259,92	322,30	A
----------	--	---------	--------	--------	---

Asennustelineet

Asennuskehys pikaliittimillä koneen katto/seinäasennukseen. Helpottaa asennusta, sillä kaikki kanavat voidaan asentaa ennen koneen asennusta.

PR085RKA	Asennuskehys (R)	7907833	204,75	253,89	A
PR085LKA	Asennuskehys (L)	7907834	204,44	253,50	A
WRWMB	Seinäteline	7906743	32,89	40,78	A

Höyrinsulun tiivistelevy estää kosteuden kulkeutumisen yläpohjan eristeisiin ja ilmapuodot huonetiloihin.

PR085YP	Höyrinsulun tiivistelevy (O/V)	7906594	54,11	67,09	A
---------	--------------------------------	---------	-------	-------	---

CASA R5 Smart



R5 Smart (Ekodesign A -luokka, 37 dB) on erittäin hiljainen ja energiatehokas ilmanvaihtolaite alle 240 m² (120 l/s) asuntoihin. Pyörivällä lämmönvaihtimella varustetussa koneessa on korkea hyötysuhde (86%). Kompaktin kokoinen laite on helppo asentaa seinään tai kattoon (598x600x597 mm, Ø160 mm). Markkinoiden älykkäin tarpeen mukaan ohjautuva kosteusautomaatiikka vakiona. Kehitetty, valmistettu ja testattu toimivaksi pohjoisen kylmiin sääolosuhteisiin.

- Pyörivä lämmönsiirrin
- Ilmavirta-alue 35-120 l/s
- Kanavaliitännät 4 x Ø160mm
- Erillinen kanavaliitännä liesikupua varten Ø125mm
- Käätisyys valittavissa vasen (L) tai oikea (R)
- Kone voidaan asentaa seinälle vakiovarusteena olevan seinäasennustelineen avulla
- Lisävarusteena saatavilla myös katto- ja lattia-asennustelineet
- Voidaan ohjata Smart-ohjainpaneelista, Smart Access - mobiilikäyttöliittymästä, Smart-liesikuvusta tai taloautomaatiojärjestelmien (DDC/Modbus) avulla.
- Sisäänrakennetut anturit automaattitoimintojen ohjaukseen (lisävaruste)

Toimitukseen sisältyy:

- Ilmanvaihtolaite lämmöntalteenotolla
- n. 1,5m modulaarikaapeli toimituksessa. Tilaa ohjainpaneeli ja 10/20m modulaarikaapeli erikseen (s.7).
- Älykäs kosteusautomaatiikka (RH) vakiona
- Seinäasennusteline
- Kondenssivesiletku

Koodi	Energia luokka*	Tuote	LVI-numero	Suositus-hinta	Suositus-hinta (alv 24%)	Toimitus-aika
R05VR08S00H	A+ / A / E	CASA R5 Smart R 800W RH	7906850	4143,88	5138,41	A
R05VL08S00H	A+ / A / E	CASA R5 Smart L 800W RH	7906851	4143,88	5138,41	A

* Ekosuunnitteludirektiivi Lot 6:n mukainen ilmanvaihtolaitteen energialuokka (Kylmä/**Keskiaarvo**/Lämmin).
L = Ulospuhallusilma vasemmalla.

Suodattimet



Koodi	Tuote	LVI-numero	Suositus-hinta	Suositus-hinta (alv 24%)	Toimitus-aika
10212RSS	Suodatinsarja R5: Suodatinluokka ISO ePM1 55% (F7) 2 kpl + ISO Coarse (G3)	7906312	56,23	69,72	A

Ohjausvaihtoehdot ja automaatiikat

Katso ohjausvaihtoehdot ja automaatiikat sivuilta 7-8.

Asennustelineet

Kattoasennusteline pikakiinnikkeillä helpottaa asennusta, koska kanavat voidaan asentaa kokonaan valmiiksi ennen koneen asennusta telineeseen.



10212KA	Kattoasennusteline	7906307	187,78	232,85	A
W05FMB	Lattiateline W5, W4, W3 ja R5 koneille. Huom jalustan syvyys 620mm	7906688	131,55	163,12	A

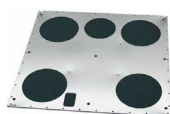

Höyrynsulun tiivistelevy estää kosteuden kulkeutumisen yläpohjan eristeisiin ja ilmavuodot huonetiloihin.

10212YP	Höyrynsulun tiivistelevy (R/L)	7906304	76,38	94,72	A
---------	--------------------------------	---------	-------	-------	---

CASA R7 Smart



R7 Smart on tehokas ilmanvaihtolaite, joka soveltuu niin suurten asuntojen (188 l/s, 450 m²) kuin toimitilojen tai kokoussalien ilmanvaihtoon. Pyörivällä lämmönvaihtimella varustetussa koneessa on korkea hyötysuhde (86%). Kompaktin kokoinen laite vie vain vähän lattiatilaa (855 x 571 x 932 mm, Ø200 mm) ja se voidaan asentaa myös selälleen tai kyljelleen alustaa vasten.

Markkinoiden älykkäin tarpeen mukaan ohjautuva kosteusautomaatiikka vakiona. Kehitetty, valmistettu ja testattu toimivaksi pohjoisen kylmiin sääolosuhteisiin.

- Pyörivä lämmönsiirrin
- Ilmavirta-alue 60-188 l/s
- Kanavaliitännät 4 x Ø200mm
- Kätsisyys vasen (L)
- Voidaan ohjata Smart-ohjainpaneelista, Smart Access -mobiilikäyttöliittymästä, Smart-liesikuvusta tai taloautomaatiojärjestelmien (DDC/Modbus) avulla.
- Sisäänrakennetut anturit automaattitoimintojen ohjaukseen (lisävaruste)

Toimitukseen sisältyy:

- Ilmanvaihtolaite lämmöntalteenotolla
- Ei sisällä ohjainpaneelia eikä ohjainkaapelia, tilattava erikseen (s.7)
- Älykäs kosteusautomaatiikka (RH) vakiona

Koodi	Energia luokka*	Tuote	LVI-numero	Suositus-hinta	Suositus-hinta (alv 24%)	Toimitus-aika
R07VL14S00H	A+ / A / E	CASA R7 Smart L RH 1400 W	7906684	5274,79	6540,75	B
R07VL00S00H	A+ / A / E	CASA R7 Smart L RH	7906683	4770,87	5915,88	B

* Ekosuunnitteludirektiivi Lot 6:n mukainen ilmanvaihtolaitteen energialuokka (Kylmä/**Keskiarvo**/Lämmin). L = Tuloilma vasemmalla.

Suodattimet



Koodi	Tuote	LVI-numero	Suositus-hinta	Suositus-hinta (alv 24%)	Toimitus-aika
R07FS	Suodatinsarja R7-H: Suodatinluokka ISO ePM1 50% (F7) 2 kpl	7907196	140,04	173,65	A

Ohjausvaihtoehdot ja automatiikat

Katso ohjausvaihtoehdot ja automatiikat sivuilta 7-8.

CASA R7-H Smart



R7-H Smart on tehokas ilmanvaihtolaite, joka soveltuu niin suurten asuntojen (208 l/s, 450 m²) kuin toimitilojen tai kokoussalien ilmanvaihtoon. Pyörivällä lämmönvaihtimella varustetussa koneessa on korkea hyötysuhde (86%). Vaakamallisessa ilmanvaihtokoneessa (930 x 655 x 571 mm, Ø200mm) tulo- ja poistoilma asennetaan toiselle ja ulko-/julospuhallusilma toiselle puolelle laitetta, joka helpottaa kanava-asennuksia ja säästää tilaa esim. ullakko-tilaan asennettaessa. Markkinoiden älykkäin tarpeen mukaan ohjautuva kosteusautomaatiikka vakiona. Kehitetty, valmistettu ja testattu toimivaksi pohjoisen kylmiin sääolosuhteisiin.

- Pyörivä lämmönsiirrin
- Ilmavirta-alue 60-208 l/s
- Kanavaliitännät 4 x Ø200mm
- Kätsisyys valittavissa (L/R) asennuspaikalla
- Voidaan ohjata Smart-ohjainpaneelista, Smart Access -mobiilikäyttöliittymästä, Smart-liesikuvusta tai taloautomaatiojärjestelmien (DDC/Modbus) avulla.
- Sisäänrakennetut anturit automaattitoimintojen ohjaukseen (lisävaruste)

Toimitukseen sisältyy:

- Ilmanvaihtolaite lämmöntalteenotolla
- Ei sisällä ohjainpaneelia eikä ohjainkaapelia, tilattava erikseen (s.7)
- Älykäs kosteusautomaatiikka (RH) vakiona

Koodi	Energia luokka*	Tuote	LVI-numero	Suositus-hinta	Suositus-hinta (alv 24%)	Toimitus-aika
R07HL14S00H	A+ / A / E	CASA R7-H Smart L/R 1400 W RH	7906869	5274,79	6540,75	B
R07HL00S00H	A+ / A / E	CASA R7-H Smart L/R RH	7906870	4770,87	5915,88	B

* Ekosuunnitteludirektiivi Lot 6:n mukainen ilmanvaihtolaitteen energialuokka (Kylmä/**Keskiarvo**/Lämmin). L/R = Kätsisyys valittavissa asennuspaikalla

Suodattimet



Koodi	Tuote	LVI-numero	Suositus-hinta	Suositus-hinta (alv 24%)	Toimitus-aika
R07FS	Suodatinsarja R7-H: Suodatinluokka ISO ePM1 50% (F7) 2 kpl	7907196	140,04	173,65	A

Ohjausvaihtoehdot ja automatiikat

Katso ohjausvaihtoehdot ja automatiikat sivuilta 7-8.

CASA R9 Smart



R9 Smart on tehokas ilmanvaihtolaite, joka soveltuu niin suurten asuntojen (242 l/s, 500 m²) kuin toimitilojen tai kokoussalien ilmanvaihtoon. Pyörivällä lämmönvaihtimella varustetussa koneessa on korkea hyötysuhde (86%). Kompaktin kokoinen laite vie vain vähän lattiatilaa (1080 x 788 x 1200, Ø250 mm). Markkinoiden älykkäin tarpeen mukaan ohjautuva kosteusautomaatiikka vakiona. Kehitetty, valmistettu ja testattu toimivaksi pohjoisen kylmiin sääolosuhteisiin.

- Pyörivä lämmönsiirrin
- Ilmavirta-alue 75-242 l/s
- Kanavaliitännät 4 x Ø250mm
- Kätsisyys vasen (L)
- Voidaan ohjata Smart-ohjainpaneelista, Smart Access -mobiilikäyttöliittymästä, Smart-liesikuvusta tai taloautomaatiojärjestelmien (DDC/Modbus) avulla.
- Sisäänrakennetut anturit automaattitoimintojen ohjaukseen (lisävaruste)

Toimitukseen sisältyy:

- Ilmanvaihtolaite lämmöntalteenotolla
- Ei sisällä ohjainpaneelia eikä ohjainkaapelia, tilattava erikseen (s.7)
- Älykäs kosteusautomaatiikka (RH) vakiona
- 100 mm korkea alapalkkijalusta

Koodi	Energia luokka*	Tuote	LVI-numero	Suositus-hinta	Suositus-hinta (alv 24%)	Toimitus-aika
R09VL00S00H	A+ / A / E	CASA R9 Smart L RH	7906685	6356,91	7882,57	B
R09VL00S00C	A+ / A / E	CASA R9 Smart L RHCO2	7906877	6356,91	7882,57	B

* Ekosuunnitteludirektiivi Lot 6:n mukainen ilmanvaihtolaitteen energialuokka (Kylmä/**Keskiarvo**/Lämmin). L = Tuloilma vasemmalla.

Suodattimet



Koodi	Tuote	LVI-numero	Suositus-hinta	Suositus-hinta (alv 24%)	Toimitus-aika
R0915FS	Suodatinrja R9: Suodatinluokka ISO ePM1 50% (F7) 2 kpl	7907197	153,83	190,75	A

Ohjausvaihtoehdot ja automaatiikat

Katso ohjausvaihtoehdot ja automaatiikat sivuilta 7-8.

CASA R9-H Smart



R9-H Smart on tehokas ilmanvaihtolaite, joka soveltuu niin suurten asuntojen (277 l/s, 500 m²) kuin toimitilojen tai kokoussalien ilmanvaihtoon. Pyörivällä lämmönvaihtimella varustetussa koneessa on korkea hyötysuhde (86%). Vaakamallisessa ilmanvaihtokoneessa (1100 x 980 x 790 mm, Ø315mm) tulo- ja poistoilma asennetaan toiselle ja ulko-/ulospuhallusilma toiselle puolelle laitetta, joka helpottaa kanava-asennuksia ja säästää tilaa esim. ullakko-tilaan asennettaessa. Markkinoiden älykkäin tarpeen mukaan ohjautuva kosteusautomaatiikka vakiona. Kehitetty, valmistettu ja testattu toimivaksi pohjoisen kylmiin sääolosuhteisiin.

- Pyörivä lämmönsiirrin
- Ilmavirta-alue 75-277 l/s
- Kanavaliitännät 4 x Ø315mm
- Kätsisyys valittavissa (L/R) asennuspaikalla
- Voidaan ohjata Smart-ohjainpaneelista, Smart Access -mobiilikäyttöliittymästä, Smart-liesikuvusta tai taloautomaatiojärjestelmien (DDC/Modbus) avulla.
- Sisäänrakennetut anturit automaattitoimintojen ohjaukseen (lisävaruste)

Toimitukseen sisältyy:

- Ilmanvaihtolaite lämmöntalteenotolla
- Ei sisällä ohjainpaneelia eikä ohjainkaapelia, tilattava erikseen (s.7)
- Älykäs kosteusautomaatiikka (RH) vakiona
- 100 mm korkea alapalkkijalusta

Koodi	Energia luokka*	Tuote	LVI-numero	Suositus-hinta	Suositus-hinta (alv 24%)	Toimitus-aika
R09HL00S00H	A+ / A / E	CASA R9-H Smart L/R RH	7906878	6356,91	7882,57	B
R09HL00S00C	A+ / A+ / E	CASA R9-H Smart L/R RHCO2	7906879	6356,91	7882,57	B

* Ekosuunnitteludirektiivi Lot 6:n mukainen ilmanvaihtolaitteen energialuokka (Kylmä/**Keskiarvo**/Lämmin). L = Kätsisyys valittavissa asennuspaikalla

Suodattimet



Koodi	Tuote	LVI-numero	Suositus-hinta	Suositus-hinta (alv 24%)	Toimitus-aika
R0915FS	Suodatinrja R9-H: Suodatinluokka ISO ePM1 50% (F7) 2 kpl	7907197	153,83	190,75	A

Ohjausvaihtoehdot ja automaatiikat

Katso ohjausvaihtoehdot ja automaatiikat sivuilta 7-8.

CASA R15 Smart



R15 Smart on tehokas ilmanvaihtolaite, joka soveltuu niin suurten asuntojen (475 l/s, 850 m²) kuin toimitilojen tai kokoussalien ilmanvaihtoon. Pyörivällä lämmönvaihtimella varustetussa koneessa on korkea hyötysuhde (86%). Kompaktin kokoinen laite vie vain vähän lattiatilaa (1080 x 788 x 1200 mm, Ø250 mm). Markkinoiden älykkäin tarpeen mukaan ohjautuva kosteusautomaatiikka vakiona. Kehitetty, valmistettu ja testattu toimivaksi pohjoisen kylmiin sääolosuhteisiin.

- Pyörivä lämmönsiirrin Ilmavirta-alue 100-475 l/s
- Kanavaliitännät 4 x Ø250mm
- Kätisyys vasen (L)
- Voidaan ohjata Smart-ohjainpaneelistä, Smart Access -mobiilikäyttöliittymästä, Smart-liesikuvusta tai taloautomaatiojärjestelmien (DDC/Modbus) avulla.
- Sisäänrakennetut anturit automaattitoimintojen ohjaukseen (lisävaruste)

Toimitukseen sisältyy:

- Ilmanvaihtolaite lämmöntalteenotolla
- Ei sisällä ohjainpaneelia eikä ohjainkaapelia, tilattava erikseen (s.7)
- Älykäs kosteusautomaatiikka (RH) vakiona
- 100 mm korkea alapalkkijalusta

Koodi	Energia luokka*	Tuote	LVI-numero	Suositus-hinta	Suositus-hinta (alv 24%)	Toimitus-aika
R15VL00S00H	NRVU	CASA R15 Smart L RH	7906686	7692,59	9538,81	B

* Määritely muualle kuin asuinrakennuksiin tarkoitetuiksi ilmanvaihtolaitteeksi Ekosuunnitteludirektiivi Lot 6:ssa. **L** = Tuloilma vasemmalla.

Suodattimet



Koodi	Tuote	LVI-numero	Suositus-hinta	Suositus-hinta (alv 24%)	Toimitus-aika
R0915FS	Suodatinsarja R15: Suodatinluokka ISO ePM1 50% (F7) 2kpl	7907197	153,83	190,75	A

Ohjausvaihtoehdot ja automaatiikat

Katso ohjausvaihtoehdot ja automaatiikat sivuilta 7-8.

CASA R15-H Smart



R15-H Smart on tehokas ilmanvaihtolaite, joka soveltuu niin suurten asuntojen (550 l/s, 1000 m²) kuin toimitilojen tai kokoussalien ilmanvaihtoon. Pyörivällä lämmönvaihtimella varustetussa koneessa on korkea hyötysuhde (86%). Vaakamallisessa ilmanvaihtokoneessa (1100 x 980 x 790 mm, Ø315mm) tulo- ja poistoilma asennetaan toiselle ja ulko-/ulospuhallusilma toiselle puolelle laitetta, joka helpottaa kanava-asennuksia ja säästää tilaa esim. ullakkotiilan asennettaessa. Markkinoiden älykkäin tarpeen mukaan ohjautuva kosteusautomaatiikka vakiona. Kehitetty, valmistettu ja testattu toimivaksi pohjoisen kylmiin sääolosuhteisiin.

- Pyörivä lämmönsiirrin
- Ilmavirta-alue 100-550 l/s
- Kanavaliitännät 4 x Ø315mm
- Kätisyys valittavissa (L/R) asennuspaikalla
- Voidaan ohjata Smart-ohjainpaneelistä, Smart Access -mobiilikäyttöliittymästä, Smart-liesikuvusta tai taloautomaatiojärjestelmien (DDC/Modbus) avulla.
- Sisäänrakennetut anturit automaattitoimintojen ohjaukseen (lisävaruste)

Toimitukseen sisältyy:

- Ilmanvaihtolaite lämmöntalteenotolla
- Ei sisällä ohjainpaneelia eikä ohjainkaapelia, tilattava erikseen (s.7)
- Älykäs kosteusautomaatiikka (RH) vakiona
- 100 mm korkea alapalkkijalusta

Koodi	Energia luokka*	Tuote	LVI-numero	Suositus-hinta	Suositus-hinta (alv 24%)	Toimitus-aika
R15HL00S00H	NRVU	CASA R15-H Smart L/R RH	7906880	7692,59	9538,81	B

* Määritely muualle kuin asuinrakennuksiin tarkoitetuiksi ilmanvaihtolaitteeksi Ekosuunnitteludirektiivi Lot 6:ssa. **L/R** = Kätisyys valittavissa asennuspaikalla.

Suodattimet



Koodi	Tuote	LVI-numero	Suositus-hinta	Suositus-hinta (alv 24%)	Toimitus-aika
R0915FS	Suodatinsarja R15-H: Suodatinluokka ISO ePM1 50% (F7) 2kpl	7907197	153,83	190,75	A

Ohjausvaihtoehdot ja automaatiikat

Katso ohjausvaihtoehdot ja automaatiikat sivuilta 7-8.

CASA Smart kanavapatterit

Vesikiertoinen kanavapatteri viilennykseen

Tuloilmakanavaan asennettavalla viilennyspatterilla saadaan mukavuusviileyttä asuntoon kytkemällä siihen joko maaliuospiiri tai kylmennetyn veden verkosto. Patteria ohjataan automaattisesti ilmanvaihtolaitteen Smart-ohjausjärjestelmällä ja asetuksia voidaan muuttaa CASA Smart -ohjauspaneelin kautta. Toimitukseen sisältyy: jäähdytyspatteri, SET-kytkentäkortti, toimilaite ja 3-tieventtiili, 24V muuntaja, tarvittava anturointi ja ohjeet. SDCW250F kauttaaltaan eristetty malli + asennuskehys mukana



SDCW viilennyspatteri

Koodi	Tuote	LVI-numero	Suositus-hinta	Suositus-hinta (alv 24%)	Toimitus-aika
SDCW160	Viilennyspatteripaketti Ø160	7906805	1157,44	1435,23	B
SDCW200	Viilennyspatteripaketti Ø200	7906806	1338,86	1660,18	B
SDCW250F, eristetty	Viilennyspatteri Ø250. Kauttaaltaan eristetty + seinä/katto -asennuskehys mukana.	7906807	1944,63	2411,34	B
SDCW315	Viilennyspatteripaketti Ø315	7906892	1870,37	2319,25	B

Saatavana Ei saatavana

Tuotekoodi	Kanavan Ø	W3	W4	W5	W9	R3	R5	R7	R7-H	R9	R9-H	R15	R15-H
SDCW160	160mm	○	○	○	-	○	○	-	-	-	-	-	-
SDCW200	200mm	-	○	○	○	-	○	○	○	-	-	-	-
SDCW250	250mm	-	○	○	○	-	○	○	○	○	-	○	-
SDCW250F, eristetty	250mm	-	○	○	○	-	○	○	○	○	-	○	-
SDCW315	315mm	-	-	-	-	-	-	-	-	○	○	○	○

Vesikiertoinen kanavapatteri lämmitykseen

Vesikiertoisella lämmitysjärjestelmällä varustetuissa kiinteistöissä tuloilma voidaan lämmittää kanavaan asennetulla vesilämmityspatterilla. Patteria ohjataan automaattisesti ilmanvaihtolaitteen Smart-ohjausjärjestelmällä ja asetuksia voidaan muuttaa CASA Smart -ohjauspaneelin kautta. Toimitukseen sisältyy: lämmityspatteri, SET-kytkentäkortti, toimilaite ja 3-tieventtiili, 24V muuntaja, tarvittava anturointi ja ohjeet.

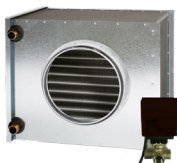

SDHW lämmityspatteri

SDHW125	Lämmityspatteripaketti Ø125	7906803	1081,06	1340,51	B
SDHW160	Lämmityspatteripaketti Ø160	7906804	1095,91	1358,93	B
SDHW200	Lämmityspatteripaketti Ø200	7906893	1467,22	1819,36	B
SDHW250	Lämmityspatteripaketti Ø250	7906597	1263,53	1566,78	B
SDHW315	Lämmityspatteripaketti Ø315	7906894	1814,14	2249,53	B

Saatavana Ei saatavana

Tuotekoodi	Kanavan Ø	W3	W4	W5	W9	R3	R5	R7	R7-H	R9	R9-H	R15	R15-H
SDHW125	125mm	○	-	-	-	○	-	-	-	-	-	-	-
SDHW160	160mm	○	○	○	-	○	○	-	-	-	-	-	-
SDHW200	200mm	-	○	○	○	-	○	○	○	-	-	-	-
SDHW250	250mm	-	-	-	○	-	-	○	○	○	-	○	-
SDHW315	315mm	-	-	-	-	-	-	-	-	○	○	○	○

Vesikiertoinen kanavapatteri maalämpöpumpun yhteyteen

Maalämpöpumpulla varustetussa kiinteistössä voidaan käyttää ulkoilmakanavaan asennettavaa maaliuospatteria. Kanavapatteri lämmittää sisään otettavan ilman talvella varmistaen ilmanvaihtokoneen toiminnan hyvällä hyötysuhteella kovillakin pakkasilla. Kesällä maapiirin kylmää liuosta voidaan hyödyntää rakennuksen viilentämisessä. CASA Smart -ohjaustekniikka mahdollistaa automaattisesti parhaan hyödyn kanavapatterista läpi vuoden. kauttaaltaan eristetty yksikkö. Toimitukseen sisältyy: seinä/kattoasennusteline, maaliuokseen soveltuva tehokas 4-rivinen jäähdytyspatteri, SET-kytkentäkortti, karkeasuodatin, tarvittava anturointi ja ohjeet sekä pisara-allas kondenssivedelle: kondenssi vesiyhde ulkokierre 3/8"

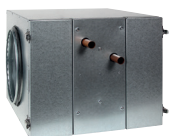

Lämmitys/viilennyspatteri

SDHW250F	Lämmitys/viilennyspatteripaketti Ø250, G4	7906808	1373,87	1703,59	B
----------	---	---------	---------	---------	---

Saatavana Ei saatavana

Tuotekoodi	Kanavan Ø	W3	W4	W5	W9	R3	R5	R7	R7-H	R9	R9-H	R15	R15-H
SDHW250F	250mm	○	○	○	○	○	○	○	○	-	-	-	-

Kanavaan asennettava sähköinen etu/jälkilämmitysvastus

Voidaan asentaa etulämmitysvastukseksi raitisilmakanavaan takaamaan jatkuva ilmanvaihto erittäin kylmissä olosuhteissa sekä mahdollistamaan balansointitoiminnot (takkatoiminto / liesikuputoiminto) laitteissa, joissa ei ole sisäänrakennettua etuvastusta. Käytettäessä etulämmittimenä kanavaan on asennettava FLK-kanavasuoletin ennen lämmitintä. Kanavalämmitin voidaan asentaa myös jälkilämmitys-vastukseksi tuloilmakanavaan, jolloin varmistetaan miellyttävä tuloilmalämpötila erittäin kylmissä olosuhteissa. Sähköistä kanavalämmitintä ohjataan aina suoraan ilmanvaihdonlaitteesta. 230V syöttö tuodaan erikseen patterille.

Toimitukseen sisältyy: Sähköinen kanavalämmitin, SET-kytkentäkortti, tarvittava anturointi ja ohjeet.



SDHE sähkölämmitysvastus

Koodi	Tuote	LVI-numero	Suositus-hinta	Suositus-hinta (alv 24%)	Toimitus-aika
SDHE125-1T	Sähkölämmitysvastus Ø125	7906723	485,89	602,51	B
SDHE160-1T	Sähkölämmitysvastus Ø160	7906724	502,87	623,55	B
SDHE200-1T	Sähkölämmitysvastus Ø200	7906725	540,00	669,60	B
SDHE250-1T (1200W)	Sähkölämmitysvastus Ø250, 1200 W	7906895	587,74	728,80	B
SDHE250-2T (2000W)	Sähkölämmitysvastus Ø250, 2000 W	7906896	648,21	803,78	B
SDHE315-1T (1200W)	Sähkölämmitysvastus Ø315, 1200 W	7906897	654,58	811,67	B
SDHE315-2T (2000W)	Sähkölämmitysvastus Ø315, 2000 W	7906898	682,16	845,88	B



FLK kanavasuoletin

Kanavasuolettimet

FLK12	Kanavasuoletin Ø125, G4	7906745	138,98	172,33	B
FLK16	Kanavasuoletin Ø160, G4	7906748	150,65	186,80	B
FLK20	Kanavasuoletin Ø200, G4	7906749	163,38	202,59	B
FLK25	Kanavasuoletin Ø250, G4	7906899	197,33	244,69	B
FLK31	Kanavasuoletin Ø315, G4	7906900	255,68	317,04	B

○ Saatavana — Ei saatavana

Tuote	Kanavan Ø	Kanava-suoletin	W3	W4	W5	W9	R3	R5	R7	R7-H	R9	R9-H	R15	R15-H
SDHE125-1T	125mm	FLK12	○	—	—	—	○	—	—	—	—	—	—	—
SDHE160-1T	160mm	FLK16	○	○	○	—	○	○	—	—	—	—	—	—
SDHE200-1T	200mm	FLK20	—	○	○	○	—	○	○	○	—	—	—	—
SDHE250-1T (1200W)	250mm	FLK25	—	—	—	○	—	—	○	○	○	—	○	—
SDHE250-2T (2000W)	250mm	FLK25	—	—	—	○	—	—	○	○	○	—	○	—
SDHE315-1T (1200W)	315mm	FLK31	—	—	—	—	—	—	—	—	○	○	○	○
SDHE315-2T (2000W)	315mm	FLK31	—	—	—	—	—	—	—	—	○	○	○	○

CASA SDD - Ilmanvaihtokanavan sulkupellit



Kanava-asennettava tyypin 4 sulkupelti 24 V jousipalautuksella. Venttiili sulkeutuu sähkökatkoksen aikana tai kun jäätymisvaara on olemassa. Sulkupelti asennetaan ulkoilmakanavaan ennen ilmanvaihtokonetta tai jäteilmakanavaan ilmanvaihtokoneen jälkeen.

Sulkupellin ohjaaminen ilmanvaihtokoneella edellyttää SET-yksikön hankkimista. SET-yksiköllä voi ohjata kahta sulkupeltiä. Sulkupelti vaatii erikseen myytävän virtalähteen, POWER24V20W. Vaihtoehtoisesti ilmanvaihtokoneeseen voi liittää yhden sulkupellin apu-releen CHR24V ja virtalähteen POWER24V20W avulla. Saatavana on mallit Ø125, Ø160, Ø200, Ø250 ja Ø315 kanavaan. Tarkasta kytkennät ja tarvittavat lisävarusteet asennusohjeesta.

Koodi	Tuote	LVI-numero	Suositus-hinta	Suositus-hinta (alv 24%)	Toimitus-aika
SDD125	Sulkupelti Ø125 mm	7906989	497,56	616,98	B
SDD160	Sulkupelti Ø160 mm	7906993	411,63	510,42	B
SDD200	Sulkupelti Ø200 mm	7907004	411,63	510,42	B
SDD250	Sulkupelti Ø250 mm	7907005	497,56	616,98	B
SDD315	Sulkupelti Ø315 mm	7907007	639,72	793,26	B

Lisävarusteet

Koodi	Malli	LVI-numero	Suositus-hinta	Suositus-hinta (alv 24%)	Toimitus-aika
SET	KytKentäkortti	7906733	92,30	114,45	B
POWER24V20W	Virtalähde	7906840	50,92	63,14	B
CHR24V	Apurele 24 VDC	7906943	50,92	63,14	B

Suodatinsarja valintataulukko

Laadukkaat Swegon CASA suodattimet takaavat terveellisen sisäilman kodille ja sen asukkaille. Käyttämällä alkuperäissuodattimia varmistat myös, että laitteen tehdastakuu on voimassa ja että se toimii suunnitelmien ja määräysten mukaisesti. Laadukkaat suodattimet tuovat myös kustannussäästöjä, sillä niiden vaihtoväli on pidempi kuin jäljitelmien, ne kuluttavat vähemmän sähköä ja vähentävät ilmanvaihtokanaviston puhdistuksen tarvetta.

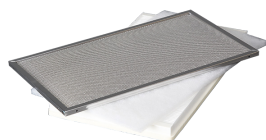

W3 / W4

Kone	Koodi	Malli	LVI-numero	Toimitus-aika
W3 / W4	W304FS	1 kpl ISO ePM1 50% (F7) + 1kpl ISO coarse (G3) ja metallisuodatin	7906599	A
W3 / W4	W304F	1 kpl ISO ePM1 50% (F7) + 1kpl ISO coarse (G3)	7906843	A
W3 / W4	W304FF8	1 kpl ISO ePM1 70% (F8) + 1kpl ISO coarse (G3)	7907205	A
W5	W05FS	1 kpl ISO ePM1 50% (F7) + 1kpl ISO coarse (G3) ja metallisuodatin	7906687	A
W5	W05F	1 kpl ISO ePM1 50% (F7) + 1kpl ISO coarse (G3)	7906844	A
W9 / W230	102W23SS	1 kpl ISO ePM1 50% (F7) + 1 kpl ISO coarse (G3) ja metallisuodatin	7906464	A
W9 / W230	102W23S	1 kpl ISO ePM1 50% (F7) + 1kpl ISO coarse (G3)	7906845	A



R3 / R85

R3 / R85	PR085FS	2 kpl ISO ePM1 55% (F7)	7906311	A
R3 / R85	PR085FSG	1 kpl F7 +1 kpl G4 + 1 kpl G3	7907203	A
R5 / R120	10212RSS	2 kpl ISO ePM1 55% (F7) + 1 kpl ISO Coarse (G3)	7906312	A
R5 / R120	10212RSSG	1 kpl F7 +1 kpl G4 + 1 kpl G3	7906700	A
R7 / R7H	R07FS	2kpl ISO ePM1 50% (F7)	7907196	A
R9 / R9-H R15 / R15-H	R0915FS	2 kpl ISO ePM1 50% (F7)	7907197	A



R5 / R120

W80 / W100	PW080FS	1 kpl F7 +1 kpl G3 + 1 kpl PPI	PW080FS	A
W130	102W13SS	1 kpl F7 +1 kpl G3 + 1 kpl PPI	7906463	A
R80	1028SFS	2 kpl F7	*****	A
250	10225SS	2 kpl G3 + 1 kpl F7	7907086	A
260	10226SS	2 kpl G3 + 1 kpl F7	7907087	A
260	10226SSW	1 kpl F7 +1 kpl G3 + 1 kpl PPI	*****	A
270K	10227SS	2 kpl G3 + 1 kpl F7	7906450	A
270K	10227SSW	1 kpl F7 +1 kpl G3 + 1 kpl PPI	*****	A
270M	10227MSS	2 kpl G3 + 1 kpl F7	7906460	A
290	10228SS	2 kpl G3 + 1 kpl F7	7906462	A
320	10232SS	2 kpl G3 + 1 kpl F7	7907080	A
300 / 350 / 400	1023SS	2 kpl G3 + 1 kpl F7	7907085	A
H410	10241SS	2 kpl G3 + 1 kpl F7	7907089	A
H710	10271SS	2 kpl G3 + 1 kpl F7	7907090	A
430 / 435 / 440	10244SS	2 kpl G3 + 1 kpl F7	7906942	A
440 EV	10244SSW	2 kpl G3 + 1 kpl F7 + 1 kpl PPI	*****	A
450	10245SS	2 kpl G3 + 1 kpl F7	7907088	A
450	10245S	2 kpl G3 + 1 kpl F7	7906455	A
600 / 650 / 800 / 850 (ennen 01/2002)	102VS	2 kpl G3 + 1 kpl F7	7907084	A
650 / 850 (01/2002 -->)	1026SS	1 kpl F7 +1 kpl G3 + 1 kpl PPI	7907082	A
1000	1021000SS	1 kpl F7 +1 kpl G3 + 1 kpl PPI	7906458	A
X100	10210SS	2 kpl G3 + 1 kpl F7	7906453	A
MERA	102ME-RASS	1 kpl F7 + 2 kpl G3	*****	A
T-10	410TILSS	(1024VL) 1 kpl F7 + 1 kpl G3 + 1 kpl G4	7906588	A
W2504F SDHW250K3W SDCW250K3W	W2504FSS	(4 x G3)	7906613	A



W130



H710



440 EV



X100

ILTO 300-400 saneerausadapteri



ILTO 300-400 saneerausadapterin avulla voit asentaa uuden Swegon CASA W4 Smart -ilmanvaihtolaitteen suoraan vanhan ILTO 300, ILTO 350, ILTO 400, MUH Ilmava 100 ja MUH Ilmava 120 -ilmanvaihtolaitteen vanhoihin kanavayhteisiin. Koneen asennus on huomattavasti helpompaa kun kattoon asennetaan ensin kevyt adapteri. Kanavien liitokset tehdään adapteriin ja kone nostetaan paikalleen vasta sen jälkeen. Näin saat vanhan laitteen tilalle markkinoiden hiljaisin ilmanvaihtokoneen, jossa 20 mm äänieristykset! Siinä on jopa 50 % pienempi kokonaisenergiankulutus ja se toimii tasaisesti kovimmillakin pakkaskeleillä, säästää energiaa ja tarjoaa jatkuvasti lämmintä tuloilmaa. Laitteessa on vakiona automaattinen kosteuden hallinta ja siihen on mahdollista lisätä älykkäitä toimintoja kuten ilmanlaatu-automaatiikka tai tarpeen mukaan säätävä kotona-poissa-automaatiikka ja sitä on mahdollista ohjata mobiililaitteella. Ks lisätietoja W4-koneesta sivulta 11.

Koodi	Malli	LVI-numero	Suositus-hinta	Suositus-hinta (alv 24%)	Toimitus-aika
AD34R	ILTO 300-400/W4 R	7906729	324,64	402,55	A
AD34L	ILTO 300-400/W4 L	7906730	324,64	402,55	A

*Vertailuilmamäärällä 70 l/s, Etelä-Suomi.

Energiansäästö	ILTO 350/400	ILMAVA 100	CASA W4 Smart
Energiankulutus ilman lämmöntalteenottoa*	10 953 kWh	10 953 kWh	10 953 kWh
Lämmöntalteenon säästämä energia	5 477 kWh	5 477 kWh	8 105 kWh
Puhaltimien vuosienergiakulutus	1750 kWh	1 750 kWh	875 kWh
Energiansäästö vuodessa	3 727 kWh	3727 kWh	7 230 kWh
Maksimi ilmavirta (100 Pa)	100 l/s	60 l/s	100 l/s
Energialuokka	E	E	A
Lämmöntalteenotto	58%	58%	81 %
Äänitaso ympäristöön 10m ² huone absorptiolla L _{pa} , dB(A)	42 dB	42 dB	38 dB
Puhaltimet	AC	AC	EC
Alipaineen kompensointi	-	-	Vakio
Kesäohitus	Manuaalinen	Manuaalinen	Automaattinen
Kesäyöviilennys	-	-	Automaattinen
Kosteusautomaatiikka	-	-	Vakio
CO ₂ / VOC automaatiikka	-	-	Lisävaruste
Ohjaus älypuhelimella	-	-	Lisävaruste

Kanavayhteet	6 x Ø125 + 1 x Ø100 mm	6 x Ø125 mm	4 x Ø125 mm + 1 x 125 mm
Kuvassa oikeakätinen laite (R-malli). Vasenkäätisessä laiteessa (L-malli) kanavayhteiden järjestys on peilikuvana.			

Adapteri + W4

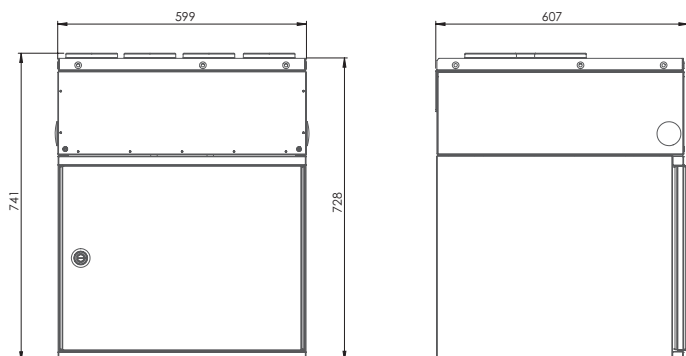

Muut lisävarusteet



Tuote mahdollistaa ulkoisten lisävarusteiden helpon asennuksen ja ohjauksen Swegon CASA Smart-ilmanvaihtokoneella.

Koodi	Tuote	LVI-numero	Suositus-hinta	Suositus-hinta (alv 24%)	Toimitus-aika
SET	Kyttekortti Smart-ilmanvaihtokoneisiin	7906733	92,30	114,45	A
POWER24V20W	SET/toimilaite virtalähde	7906840	50,92	63,14	A



UVLL	Erittäin matala ja helposti puhdistettava vesilukko	7906930	71,08	88,14	A
CDH3	Kondensivesiletu	7906677	28,64	35,52	A



Smart-ilmanvaihtokoneen vakiokanavapainetoiminto pyrkii pitämään kanavan paineen asetuksen mukaisena puhallinnopeuksia ohjaamalla. Kanavapaineelle tulee määrittää omat asetusarvot jokaiselle käyttötilalle (poissa, kotona, tehostus). Käyttötilaa voi vakiokanavapainetoimintoa käytettäessä vaihtaa normaalisti.

PTH	PTH-vakiokanavapainetoiminto	7906735	234,46	290,73	A
-----	------------------------------	---------	--------	--------	---



CASAHelp

- Lataa laitekohtaiset huolto- ja käyttöohjeet
- Tilaa laitekohtaiset varaosat
- Ratkaise ongelmat vianetsintätyökalun avulla
- Katso huoltovideoita
- Etsi lähimmän huoltoliikkeen yhteystiedot
- Tee huoltopyyntö

Lue laitteen QR-koodi älypuhelimella tai syötä laitteen sarjanumero hakukenttään osoitteessa www.casahelp.fi

Liesikuvut





SveigonCASA®

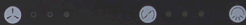

Smart-liesikuvut

Smart-liesikupu ja -ilmanvaihtokone



Smart-liesikupu ja EC-huippuimuri



Liesikuvut AC-ohjaukseen

Smart-liesikupu, muuntaja (MMJ-sähkökaapeli) ja AC-ilmanvaihtokone tai AC-huippuimuri



Central-liesikuvut

Central-liesikupu ja äänenvaimennin keskitettyyn ilmanvaihtojärjestelmään



Central Free Flow-liesikupu saneerauskohteisiin



Talotuulettimet

Talotuuletin saneeraukseen



Smart-liesikuvut

Ilmanvaihtolaitteiden ja huippuimureiden ohjaukseen



Blues valkoinen ilman hormisuojaaja



Blues ruostumaton teräs hormisuojaaja, 760-1010 mm

CASA Blues Smart

Moderni ja tyylikäs liesikupu Smart-ilmanvaihtolaitteiden ohjaukseen

- Erinomainen kärynsieppauskyky. 77 %, 30 l/s.
- Kosketusnäyttöllinen kupu (kapasitiivinen)
- Huoltovapaa LED-valaistus
- Varustettavissa Safera-turvatekniikalla
- Asennus yläkaappien yhteyteen tai seinälle hormisuojaajan kanssa

Koodi	Malli	Väri	Leveys	LVI-numero	Suositus-hinta	Suositus-hinta (alv 24%)	Toimitus-aika
PBV6	Blues	Valkoinen	600	7906406	510,29	632,76	A
PBR6	Blues	Ruostumaton teräs	600	7906404	716,11	887,97	A
PBV5	Blues	Valkoinen	500	7906405	510,29	632,76	A
PBR5	Blues	Ruostumaton teräs	500	7906403	716,11	887,97	C

Koodi	Tuote	Väri	LVI-numero	Suositus-hinta	Suositus-hinta (alv 24%)	Toimitus-aika
BPJ8V	Hormisuojaaja	Valkoinen	7906596	462,55	573,56	A
BPJ8	Hormisuojaaja	Ruostumaton teräs	7906417	485,89	602,51	A

CASA Samba Smart

Slim-malli, korkeus vain 52 mm! Helppo asennus keittiökaappien alle, mahtuu myös kaappien seinämien väliin. Erinomainen kärynsieppauskyky 76 %, 40l/s.

- Suuremman valovoiman LED-valo +30+%
- Valon voimakkuus käyttäjän valittavissa
- Vakiona läpän tilatieto (potentialivapaa)

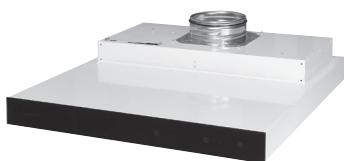

Salsa valkoinen



Salsa valkoinen/musta



Salsa maalattu hopea

Koodi	Malli	Väri	Leveys	LVI-numero	Suositus-hinta	Suositus-hinta (alv 24%)	Toimitus-aika
PSAVM5	Samba/ musta lasi	Valkoinen	500	7906820	502,87	623,55	A
PSAVM6	Samba/ musta lasi	Valkoinen	600	7906800	502,87	623,55	A
PSAMM5	Samba/ musta lasi	Musta	500	7906823	553,79	686,70	B
PSAMM6	Samba/ musta lasi	Musta	600	7906824	553,79	686,70	B
PSAHM5	Samba/ musta lasi	Hopea	500	7906825	553,79	686,70	B
PSAHM6	Samba/ musta lasi	Hopea	600	7906826	553,79	686,70	B

CASA Salsa Smart

Erittäin suorituskykyinen ulosvedettävä liesikupu Smart-ilmanvaihtolaitteiden ohjaukseen.

- Erinomainen kärynsieppauskyky. 76 %, 40 l/s.
- Kosketusnäyttöllinen kupu (kapasitiivinen)
- Huoltovapaa LED-valaistus
- Asennus yläkaappien yhteyteen.

Koodi	Malli	Väri (runko / etulasi)	Leveys	LVI-numero	Suositus-hinta	Suositus-hinta (alv 24%)	Toimitus-aika
PSV6	Salsa	Valkoinen / valkoinen	600	7906414	583,50	723,53	A
PSVM6	Salsa	Valkoinen / musta	600	7906756	583,50	723,53	A
PSR6	Salsa	Hopea / musta	600	7906412	656,70	814,30	B
PSV5	Salsa	Valkoinen / valkoinen	500	7906413	583,50	723,53	B
PSVM5	Salsa	Valkoinen / musta	500	7906755	583,50	723,53	B
PSR5	Salsa	Hopea / musta	500	7906411	656,70	814,30	B



Tango ilman kalusteovea



Tango kalusteoven kanssa

CASA Tango Smart

Täydellisesti keittiön kalustukseen integroitava liesikupu Smart-ilmanvaihtolaitteiden ohjaukseen. Etulevy kaapistotoimituksen mukana

- Loistava kärynsieppauskyky jo hyvin pienillä ilmavirroilla. 80 %, 20 l/s, 72 m³/h.
- Huoltovapaa LED-valaistus.
- Asennus yläkaappien yhteyteen
- Toimitus ei sisällä CSB savunrajoituslaatikkoa

Koodi	Malli	Väri	Leveys	LVI-numero	Suositus-hinta	Suositus-hinta (alv 24%)	Toimitus-aika
PTV6	Tango	Valkoinen	600	7906416	810,53	1005,05	A
PTV5	Tango	Valkoinen	500	7906415	810,53	1005,05	C



Tango 70 ilman kalusteovea



Tango 70 kalusteoven kanssa

CASA Tango 70 Smart

Moderni liesikupu, joka integroituu täydellisesti osaksi keittiön kalustusta. Tango 70 soveltuu 700 mm korkeisiin yläkaappeihin.

- Loistava kärynsieppauskyky jo hyvin pienillä ilmavirroilla
- 97 %, 20 l/s, 72 m³/h.
- Huoltovapaa LED-valaistus, säädettävä valovoimakkuus.
- Käyttöpaneelin puoli vaihdeltavissa (oikea / vasen)
- Helpompi kalusteoven asennus irrotettavan etuluukun ansiosta
- Leveydet 500 ja 600 mm, korkeus 700mm
- Toimitus ei sisällä CSB savunrajoituslaatikkoa

Koodi	Malli	Väri	Leveys	LVI-numero	Suositus-hinta	Suositus-hinta (alv 24%)	Toimitus-aika
PTV67	Tango 70	Valkoinen	600	7906890	826,44	1024,79	A
PTV57	Tango 70	Valkoinen	500	7906888	826,44	1024,79	C



Jazz valkoinen



Jazz ruostumaton teräs

CASA Jazz Smart

Moderni ja tyylikäs liesikupu Smart-ilmanvaihtolaitteiden ohjaukseen

- Erinomainen kärynsieppauskyky. 77 %, 30 l/s.
- Kosketusnäyttöllinen kupu (kapasitiivinen)
- Huoltovapaa LED-valaistus.
- Asennettavissa myös normaalin liesikuvun tapaan erillisen kiinnityssarjan avulla (tai R3 ilmanvaihtolaitteen kanssa)

Koodi	Malli	Väri	Leveys	LVI-numero	Suositus-hinta	Suositus-hinta (alv 24%)	Toimitus-aika
PJV6L	Jazz	Valkoinen	600	7906409	438,15	543,31	A
PJR6L	Jazz	Ruostumaton teräs	600	7906407	622,75	772,21	A



Funk valkoinen

CASA Funk Smart

Klassisen mallinen perusliesikupu Smart-laitteiden ohjaukseen

- Huoltovapaa LED-valaistus
- Asennus seinälle keittiökaappien väliin
- Lisävarusteena Safera-liesiturva.

Koodi	Malli	Väri	Leveys	LVI-numero	Suositus-hinta	Suositus-hinta (alv 24%)	Toimitus-aika
SFUV6	Funk	Valkoinen	600	7906568	420,12	520,94	A
SFUR6	Funk	Ruostumaton teräs	600	7906566	594,10	736,69	A
SFUV5	Funk	Valkoinen	500	7906567	420,12	520,94	A

Muuntaja AC-ohjaukseen



Smart-liesikuvut voidaan varustaa AC-muuntajalaatikolla, jolloin niillä voidaan ohjata AC-huippumuureita sekä AC-puhaltimella ohjattuun ilmanvaihtokoneita.

Koodi	Malli	LVI-numero	Suositus-hinta	Suositus-hinta (alv 24%)	Toimitus-aika
ITFC	AC-muuntajajyksikkö (ILVA)	7906836	152,77	189,43	A

CASA Smart Rock

Design-liesikupu Smart-ilmanvaihtolaitteiden ohjaukseen.

- Tehokas kärynsieppausominaisuus. 75 %, 46 l/s.
- Voidaan asentaa joko seinään tai saarekemallina
- Ruostumaton teräs
- 600 ja 900 mm, seinäasennus
- 900 mm, saarekemalli
- Soveltuu vain Smart- ja Premium- sarjan ilmanvaihtokoneiden ohjaukseen



Rock ruostumaton teräs hormisuojaalla

Koodi	Malli	Väri	Leveys	LVI-numero	Suositus-hinta	Suositus-hinta (alv 24%)	Toimitus-aika
PRD6BR	Rock seinämalli	Ruostumaton teräs	600	7906953	1176,54	1458,91	A
PRD9BR	Rock seinämalli	Ruostumaton teräs	900	7906954	1210,49	1501,00	A
PRD9BRI	Rock keittiö-saareke	Ruostumaton teräs	900	7906955	1668,80	2069,31	A

Hormisuojat Rock liesikupuihin

Koodi	Sopii yhteen	Mitat	LVI-numero	Suositus-hinta	Suositus-hinta (alv 24%)	Toimitus-aika
PRJ4	Rock seinämalli	400 (L=615mm)	7906420	144,28	178,91	A
PRJ8	Rock seinämalli	800 (L=1010mm)	7906421	347,98	431,49	A
PSRJ4	Rock keittiösaareke	480 (L=1010-1490mm)	7906422	885,85	1098,46	A
PSRJ8	Rock keittiösaareke	1190 (L=1490-2220mm)	7906423	1110,76	1377,35	A

CASA Smart Swing

Design-liesikupu Smart-ilmanvaihtolaitteiden ohjaukseen.

- Tehokas kärynsieppausominaisuus. 75 %, 46 l/s.
- Voidaan asentaa joko seinään tai saarekemallina
- Soveltuu vain Smart- ja Premium-sarjan ilmanvaihtokoneiden ohjaukseen



Swing ruostumaton teräs hormisuojaalla

Koodi	Malli	Väri	Leveys	LVI-numero	Suositus-hinta	Suositus-hinta (alv 24%)	Toimitus-aika
PSD6R	Swing seinämalli	Ruostumaton teräs	600	7906948	1124,55	1394,45	A
PSD9R	Swing seinämalli	Ruostumaton teräs	900	7906949	1106,52	1372,08	A
PSD9RI	Swing keittiö-saareke	Ruostumaton teräs	900	7906952	1521,33	1886,45	A

Hormisuojat Swing liesikupuihin

Koodi	Sopii yhteen	Mitat	LVI-numero	Suositus-hinta	Suositus-hinta (alv 24%)	Toimitus-aika
PSJ4	Swing seinämalli	400 (L=615mm)	7906418	190,96	236,79	A
PSJ8	Swing seinämalli	800 (L=1010mm)	7906419	351,16	435,44	A
PSRJ4	Swing keittiösaareke	480 (L=1010-1490mm)	7906422	885,85	1098,46	A
PSRJ8	Swing keittiösaareke	1190 (L=1490-2220mm)	7906423	1110,76	1377,35	A

CASA Smart Rock-liesikupu AC-ohjaukseen

Tällä Rock-liesikuvulla voidaan ohjata AC-huippu-imureita sekä AC-puhaltimella ohjattuja ilmanvaihtokoneita (ILVA).



Rock ruostumaton teräs hormisuojaalla

Koodi	Malli	Väri	Leveys	LVI-numero	Suositus-hinta	Suositus-hinta (alv 24%)	Toimitus-aika
IRA6R	Rock-ILVA seinämalli	Ruostumaton teräs	600	7906383	1069,39	1326,04	B
IRA9R	Rock-ILVA seinämalli	Ruostumaton teräs	900	7906384	1106,52	1372,08	B
IRA9RI	Rock-ILVA saareke	Ruostumaton teräs	900	7906385	1521,33	1886,45	B

Central-liesikuvut

Kerrostalojen keskitettyihin ilmanvaihtojärjestelmiin

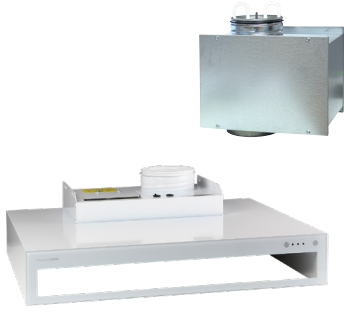

Blues valkoinen ilman hormisuojaa



Blues ruostumaton teräs hormisuojaalla



CASA Blues Central

Moderni ja tyylikäs liesikupu kerrostalojen keskitettyyn ilmanvaihtoon.

- Erinomainen kärynsieppauskyky. 77 %, 30 l/s.
- Kosketusnäyttöllinen kupu (kapasitiivinen)
- Huoltovapaa LED-valaistus
- Varustettavissa integroidulla Safera-turvatekniikalla
- Asennus yläkaappien yhteyteen tai seinälle hormisuojan kanssa
- Äänenvaimennuslaatikko sisältyy toimitukseen
- Vakiona läpän tilatieto (potentiaalivapaa)

Koodi	Malli	Väri	Leveys	LVI-numero	Suositus-hinta	Suositus-hinta (alv 24%)	Toimitus-aika
CBV6	Blues	Valkoinen	600	7906437	510,29	632,76	A
CBR6	Blues	Ruostumaton teräs	600	7906435	704,44	873,50	A
CBV5	Blues	Valkoinen	500	7906436	510,29	632,76	A
CBR5	Blues	Ruostumaton teräs	500	7906434	704,44	873,50	C

Koodi	Tuote	Väri	LVI-numero	Suositus-hinta	Suositus-hinta (alv 24%)	Toimitus-aika
BPJ8V	Hormisuoja, 760mm-1010mm	Valkoinen	7906596	462,55	573,56	A
BPJ8	Hormisuoja, 760mm-1010mm	Ruostumaton teräs	7906417	485,89	602,50	A

Läpän asennosta mahdollisuus kärkitietoon ja läppää voidaan ohjata ulkoisesti ITK03 kaapelin avulla. (lisävaruste)

CASA Blues Central Free Flow

Moderni ja tyylikäs saneerausliesikupu vanhojen kerrostalojen keskitettyyn ilmanvaihtoon (Free Flow)

- Erinomainen kärynsieppauskyky. 77 %, 30 l/s.
- Kapasitiivinen kosketuspaneeli
- Huoltovapaa LED-valaistus
- Varustettavissa integroidulla Safera-turvatekniikalla
- Asennus yläkaappien yhteyteen tai seinälle hormisuojan kanssa

Koodi	Malli	Väri	Leveys	LVI-numero	Suositus-hinta	Suositus-hinta (alv 24%)	Toimitus-aika
CBFV6	Blues	Valkoinen	600	7906580	424,36	526,21	A
CBFV5	Blues	Valkoinen	500	7906579	424,36	526,21	A

Koodi	Tuote	Väri	LVI-numero	Suositus-hinta	Suositus-hinta (alv 24%)	Toimitus-aika
BPJ8V	Hormisuoja, 760mm-1010mm	Valkoinen	7906596	462,55	573,56	A
BPJ8	Hormisuoja, 760mm-1010mm	Ruostumaton teräs	7906417	485,89	602,50	A



CASA Samba Central

- Erinomainen kärynsieppauskyky. 76 %, 40 l/s.
- Kosketusnäyttöllinen kupu (kapasitiivinen)
- Vakiona läpän tilatieto (potentiaalivapaa)
- Korkeus 106 mm

Koodi	Malli	Väri	Leveys	LVI-numero	Suositus-hinta	Suositus-hinta (alv 24%)	Toimitus-aika
CSAVM5	Samba/musta lasi	Valkoinen	500	7906814	502,87	623,55	A
CSAVM6	Samba/musta lasi	Valkoinen	600	7906815	502,87	623,55	A
CSAMM5	Samba/musta lasi	Musta	500	7906816	553,79	686,70	B
CSAMM6	Samba/musta lasi	Musta	600	7906817	553,79	686,70	B
CSAHM5	Samba/musta lasi	Hopea	500	7906818	553,79	686,70	B
CSAHM6	Samba/musta lasi	Hopea	600	7906819	553,79	686,70	B



Salsa valkoinen



Salsa valkoinen/musta



Salsa maalattu hopea

CASA Salsa Central

Erittäin suorituskykyinen ulosvedettävä liesikupu kerrostalojen keskitettyyn ilmanvaihtoon.

- Erinomainen kärynsieppauskyky. 76 %, 40 l/s.
- Kosketusnäyttöinen kupu (kapasitiivinen)
- Huoltovapaa LED-valaistus
- Asennus yläkaappien yhteyteen tai seinälle hormisuojaan kanssa
- Äänenvaimennuslaatikko sisältyy toimitukseen
- Vakiona läpän tilatieto (potentialivapaa)

Koodi	Malli	Väri (runko / etulasi)	Leveys	LVI-numero	Suositus-hinta	Suositus-hinta (alv 24%)	Toimitus-aika
CSV6	Salsa	Valkoinen / valkoinen	600	7906441	552,73	685,38	B
CSVM6	Salsa	Valkoinen / musta	600	7906758	552,73	685,38	B
CSR6	Salsa	Hopea / musta	600	7906439	623,81	773,52	B
CSV5	Salsa	Valkoinen / valkoinen	500	7906440	552,73	685,38	B
CSVM5	Salsa	Valkoinen / musta	500	7906757	552,73	685,38	B
CSR5	Salsa	Hopea / musta	500	7906438	623,81	773,52	B



Tango ilman kalusteovea

CASA Tango Central

Täydellisesti keittiön kalustukseen integroitava liesikupu kerrostalojen keskitettyyn ilmanvaihtoon.

- Loistava kärynsieppauskyky jo hyvin pienillä ilmavirroilla. 80 %, 20 l/s.
- Huoltovapaa LED-valaistus
- Asennus yläkaappien yhteyteen
- Toimitus sisältää CSB savunrajoituslaatikon
- Vakiona läpän tilatieto (potentialivapaa)

Koodi	Malli	Väri	Leveys	LVI-numero	Suositus-hinta	Suositus-hinta (alv 24%)	Toimitus-aika
CTV6	Tango	Runko valkoinen	600	7906443	720,35	893,24	A
CTV5	Tango	Runko valkoinen	500	7906442	720,35	893,24	A



Tango kalusteoven kanssa

CASA Tango Central Free Flow

Täydellisesti keittiön kalustukseen integroitava saneerausliesikupu vanhojen kerrostalojen keskitettyyn ilmanvaihtoon (Free Flow).

- Loistava kärynsieppauskyky jo hyvin pienillä ilmavirroilla. 80 %, 20 l/s.
- Huoltovapaa LED-valaistus
- Asennus yläkaappien yhteyteen
- Toimitus ei sisällä CSB savunrajoituslaatikkoa

CTFV6	Tango	Runko valkoinen	600	7906469	799,92	991,90	A
CTFV5	Tango	Runko valkoinen	500	7906468	799,92	991,90	C



Tango 70 ilman kalusteovea

CASA Tango 70 Central

Moderni liesikupu, joka integroituu täydellisesti osaksi keittiön kalustusta. Tango 70 soveltuu 700 mm korkeisiin yläkaappeihin.

- Loistava kärynsieppauskyky jo hyvin pienillä ilmavirroilla. 97 %, 20 l/s, 72 m³/h.
- Huoltovapaa LED-valaistus, säädettävä valovoimakkuus.
- Käyttöpaneelin puoli vaihdeltavissa (oikea / vasen)
- Helpompi kalusteoven asennus irrotettavan etuluukun ansiosta
- Leveydet 500 ja 600 mm, korkeus 700mm
- Toimitus ei sisällä CSB savunrajoituslaatikkoa
- CHA tehostusilmamäärän säätölaite vakiona

CTV67	Tango 70	Valkoinen	600	7906884	734,14	910,34	A
CTV57	Tango 70	Valkoinen	500	7906882	734,14	910,34	A



Tango 70 kalusteoven kanssa

Tango 70 Free Flow

Täydellisesti keittiön kalustukseen integroitava saneerausliesikupu vanhojen kerrostalojen keskitettyyn ilmanvaihtoon (Free Flow).

- Loistava kärynsieppauskyky jo hyvin pienillä ilmavirroilla. 97 %, 20 l/s, 72 m³/h.
- Huoltovapaa LED-valaistus
- Asennus yläkaappien yhteyteen
- Toimitus ei sisällä CSB savunrajoituslaatikkoa

CTFV67	Tango 70	Runko valkoinen	600	7906887	815,83	1011,63	A
CTFV57	Tango 70	Runko valkoinen	500	7906886	815,83	1011,63	A



Funk valkoinen

CASA Funk Central

Klassisen mallinen perusliesikupu kerrostalojen keskitettyyn ilmanvaihtoon.

- Sähköisellä ajastimella ja LED-valoilla
- Kapasitiivinen kosketuspaneeli
- Asennus seinälle keittiökaappien väliin
- ÄV-laatikko ja tyyppihyväksytyt kuristin vakiona

Koodi	Malli	Väri	Leveys	LVI-numero	Suositus-hinta	Suositus-hinta (alv 24%)	Toimitus-aika
CFUV6	Funk	Valkoinen	600	7906586	478,47	593,30	A
CFUR6	Funk	Valkoinen	600	7906584	777,64	964,27	A
CFUV5	Funk	Valkoinen	500	7906585	478,47	593,30	A



Folk valkoinen

CASA Folk Central

Klassisen mallinen perusliesikupu kerrostalojen keskitettyyn ilmanvaihtoon.

- Mekaanisella ajastimella ja LED-valoilla
- Mekaaninen kosketuspaneeli
- Asennus seinälle keittiökaappien väliin
- ÄV-laatikko ja tyyppihyväksytyt kuristin vakiona

Koodi	Malli	Väri	Leveys	LVI-numero	Suositus-hinta	Suositus-hinta (alv 24%)	Toimitus-aika
CFOV6	Folk	Valkoinen	600	7906583	424,36	526,21	A
CFOV5	Folk	Valkoinen	500	7906582	424,36	526,21	A

Lisävarusteet

Koodi	Malli	LVI-numero	Suositus-hinta	Suositus-hinta (alv 24%)	Toimitus-aika
ITK03	Indikointi ja tilatietokaapeli ITK03	7906680	10,61	13,16	A



POP valkoinen

CASA POP Central

Täydellisesti keittiön kalustukseen integroitava liesikupu Smart-ilmanvaihtolaitteiden ohjaukseen. Etulevy kaapistotoimituksen mukana.

- Erinomainen kärnsieppauskyky 77 %, 30 l/s
- Huoltovapaa LED-valaistus.
- Asennus yläkaappien yhteyteen
- Toimitukseen sisältyy Indikointi ja tilatietokaapeli ITK03

Koodi	Malli	Väri	Leveys	LVI-numero	Suositus-hinta	Suositus-hinta (alv 24%)	Toimitus-aika
CPV5	POP	Valkoinen	500	7906810	426,48	528,84	A
CPV6	POP	Valkoinen	600	7906811	426,48	528,84	A



POP valkoinen

CASA POP Free Flow

Täydellisesti keittiön kalustukseen integroitava liesikupu.

- Erinomainen kärnsieppauskyky 77 %, 30 l/s
- Huoltovapaa LED-valaistus.
- Asennus yläkaappien yhteyteen.
- Toimitukseen sisältyy Indikointi ja tilatietokaapeli ITK03

Koodi	Malli	Väri	Leveys	LVI-numero	Suositus-hinta	Suositus-hinta (alv 24%)	Toimitus-aika
CPFV5	POP	Valkoinen	500	7906812	223,85	277,57	A
CPFV6	POP	Valkoinen	600	7906813	223,85	277,57	A



Folk valkoinen

CASA Folk Central Free Flow

Klassisen mallinen saneerausliesikupu vanhojen kerrostalojen keskitettyyn ilmanvaihtoon (Free Flow)

- Asennus seinälle keittiökaappien väliin
- Suodatin
- Valo

Koodi	Malli	Väri	Leveys	LVI-numero	Suositus-hinta	Suositus-hinta (alv 24%)	Toimitus-aika
114KT6L	Folk	Valkoinen	600	7906589	218,55	271,00	C
114KT5L	Folk	Valkoinen	500	7906581	218,55	271,00	C

CHB-kompensointipelti

Liesikuvun balansointiyksikköllä on mahdollista tasapainottaa Central-liesikuvun tehostuksen ja yleispuiston (perusilmavirta) tekemä alipaine huonetilaan päätelaitteen kautta. Laitteen säätöpelti avautuu ja sulkeutuu automaattisesti liesikuvun läpän tilatiedon perusteella. Toimitus sisältää kaikki tarvikkeet asennukseen Samba, Salsa, Tango, Jazz ja Blues kupujen yhteyteen.

Koodi	Malli	LVI-numero	Suositus-hinta	Suositus-hinta (alv 24%)	Toimitus-aika
CHB	Liesikuvun balansointiyksikkö	7906875	233,40	289,41	C





SAFERA-liesivahti saatavilla kaikkiin Smart-liesikupuihin.

Swegon CASA liesikuvut voidaan varustaa SAFERA-liesivahdilla. Liesivahti auttaa ennaltaehkäisemään keittiön tyypillisiä vahinkoja estämällä liedon valvomattoman käytön ja katkaisemalla virran päälle unohtuneesta liedestä.

Kysy tarjousta myynniltämme.



Talotuulettimet



CASA Twist Puhallinyksikkö Smart liesikuvulle

CASA Twist -puhallinyksikön avulla voit tehdä Smart-liesikuvusta nykyaikaisen ja toimivan liesituulettimen tai talotuulettimen. Se on erinomainen ratkaisu saneerauskohteisiin ja talotuulettimen uusimiseen vaikkapa keittiöremontin yhteydessä. Puhallinyksikön ansiosta sinun ei tarvitse tyytyä vanhanaikaiseen liesikupuun uudessa keittiössä, vaan voit valita tyylikkään kuvun modernista Smart-kupuvalikoimasta ja samalla säästää energiaa sekä parantaa sisäilman laatua.

Puhallinyksikköä ohjataan 0...10 V ohjausjännitteellä.
"Talotuuletin"-toiminto vakiona: poistoyhde liesikuvulta, kaksi poistoilmaliitäntää sekä jäte-ilmaliitäntä.
Lisäksi puhallinyksikköä voidaan ohjata suoraan erillisellä EC -säätimellä (IEC)

Voidaan liittää suoraan seuraaviin liesikupuihin:

- Blues 500 & 600 mm sopii suoraan (Ø125 mm ja 100 mm pitkällä kanavalla)
- Salsa 500 & 600 mm sopii suoraan (Ø125 mm ja 100 mm pitkällä kanavalla)
- Samba 500 & 600 mm sopii suoraan (Ø125 mm ja 100 mm pitkällä kanavalla)
- Jazz 600 mm voidaan liittää asentamalla pidempi kanava liesikuvun ja puhallinyksikön väliin.

Koodi	Malli	LVI-numero	Suositus-hinta	Suositus-hinta (alv 24%)	Toimitus-aika
TTEC	Twist-puhallinyksikkö Smart-liesikuvuille	7906681	527,27	653,81	A
IEC	EC-säädin	7811351	53,05	65,78	A

Twist asennettuna Salsa-liesikuvun kanssa



Blues/Samba + Twist

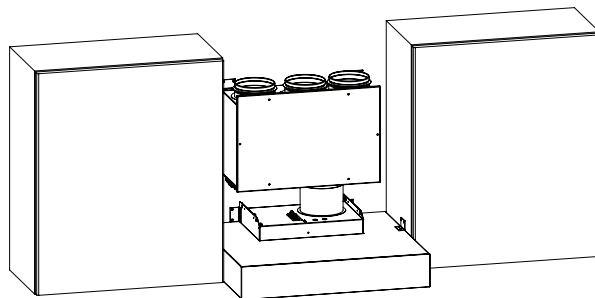

Salsa + Twist

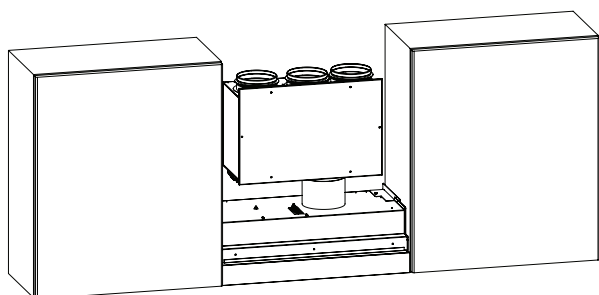

Jazz + Twist

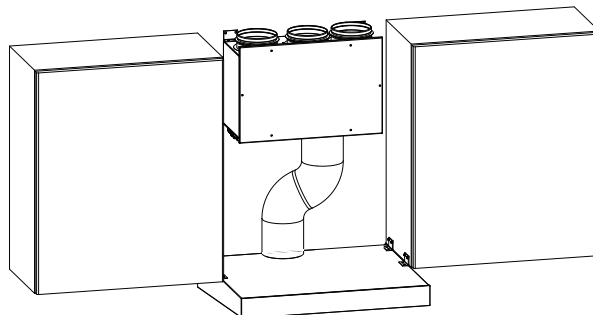

Talotuuletin

Talotuuletin soveltuu pienten omakoti- ja rivitaloasuntojen saneeraukseen. Talotuulettimessa on AC-poistopuhallin sekä liesikupu, josta poistoilmavaihtoa ohjataan. Laitteessa on kolme hormiliitäntäkaulusta, joista keskimmäiseen liitetään katolle johtava poistohormi (Ø 125 ja sivuilla oleviin lähtökaulusiin yhdistetään ns. kokoojahormi Ø 125, johon huoneiston poistiventtiilit on liitetty.

Koodi	Malli	LVI-numero	Suositus-hinta	Suositus-hinta (alv 24%)	Toimitus-aika
10125V	Talotuuletin	7907102	498,62	618,29	B
10126V	Talotuuletin	7907104	498,62	618,29	B

CASA F 15-25

Huippuimurit poistoilmanvaihtoon



- Asunrakennuksiin, hissikuiluihin ja muihin pienten ilmamäärien kohteisiin.
- Liitäntäyhde Ø160 mm.
- Kuumasinkitty teräsvaippa
- Puhallus ylöspäin
- Huoltoystävällinen
- Saatavana kattoläpiviennit 974 mm ja 1250 mm

Huippuimurit

Koodi	Malli	LVI-numero	Suositus-hinta	Suositus-hinta (alv 24%)	Toimitus-aika
11615EC	CASA F 15-EC, sinkitty	7811349	438,15	543,31	A
11615ECB	CASA F 15-EC, musta	7811437	462,55	573,56	B
11615	CASA F 15-AC, sinkitty	7811048	220,67	273,63	A
11615B	CASA F 15-AC, musta	7811436	255,68	317,04	B
1162EC	CASA F 20-EC, sinkitty	7811350	497,56	616,98	A
1162ECB	CASA F 20-EC, musta	7811439	529,39	656,44	B
1162	CASA F 20-AC, sinkitty	7811049	251,43	311,78	A
1162B	CASA F 20-AC, musta	7811438	320,39	397,29	B
11625EC	CASA F 25-EC, sinkitty	7811440	626,99	777,47	A
11625ECB	CASA F 25-EC, musta	7811441	496,50	615,66	B

Kattoasennustarvikkeet

Koodi	Malli	LVI-numero	Suositus-hinta	Suositus-hinta (alv 24%)	Toimitus-aika
11615LT	Kattoläpivienti F15- ja F20-huippuimurille (asennustapa A)	7811179	292,81	363,08	A
117L2	Kattoläpivienti F25-huippuimurille (asennustapa A)	7811182	405,26	502,53	A
11715K	Tasokiinnityskehys F15- ja F20-huippuimurille (asennustapa B)	7811261	33,95	42,10	A
11721K	Tasokiinnityskehys F25-huippuimurille (asennustapa B)	7811262	43,50	53,94	A
117AP15	Alipainepelti F15- ja F20-huippuimurille	7811198	79,57	98,66	A
117AP2	Alipainepelti F25-huippuimurille	7811199	138,98	172,33	

Lisävarusteet

Koodi	Malli	LVI-numero	Suositus-hinta	Suositus-hinta (alv 24%)	Toimitus-aika
1171P66	Turvakytkin	7906984	112,46	139,44	A
IEC	EC-säädin	7811351	53,05	65,78	A
ITFC	Muuntajyksikkö AC-ohjaukseen	7906836	152,77	189,43	A

Mitat

CASA F 15 &
CASA F 20

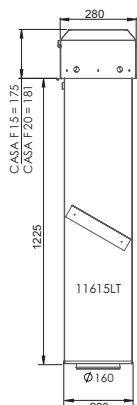
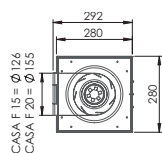

CASA F 25

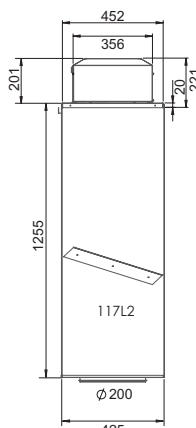
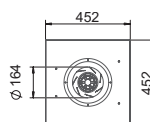

CASA F 41-81 huippuimuri



CASA F -sarja koostuu 8 mallista, joita on saatavana kolmessa eri koossa ja jotka kattavat ilmavirrat 2,1 m³/s saakka. CASA F on äänieristetty huippuimuri energiatehokkailla EC-puhaltimilla, jotka on hyväksytty EU:n Ekosuunnitteludirektiivin 1253/2014 mukaan.

CASA F -huippuimureista on saatavana kaksi versiota: integroidulla ohjausjärjestelmällä ja ilman. Lisävarusteena on saatavana Wifi-tiedonsiirto ja verkkoliittymä helppoa ja nopeaa käyttöönottoa varten. Kaikissa kokoversioissa on vakiona asennuskehys ja kallistettavat puhaltimet helppoa huoltoa ja kunnossapitoa varten.

Väri: musta.

Saatavana myös värvaihtoedot punainen ja aluzink.

● Wi-Fi mukana — Wi-Fi ei mukana

Koodi	Tuote	Väri	LVI-numero	WiFi	Suositus-hinta	Suositus-hinta (alv 24%)	Toimitus-aika
F0411101	Casa F-huippuimuri F041- Painesäätö ulkolämpötilakompensointi	musta 015	7811364	●	1356,89	1682,54	C
F0410001	Casa F-huippuimuri F041 - Manuaalinen säätö potentiometrillä	musta 015	7811367	—	617,44	765,63	C
F0421101	Casa F-huippuimuri F042 - Painesäätö ulkolämpötilakompensointi	musta 015	7811373	●	1619,99	2008,79	C
F0420001	Casa F-huippuimuri F042 - Manuaalinen säätö potentiometrillä	musta 015	7811376	—	826,44	1024,79	C
F0611101	Casa F-huippuimuri F061 - Painesäätö ulkolämpötilakompensointi	musta 015	7811382	●	1971,15	2444,23	C
F0610001	Casa F-huippuimuri F061 - Manuaalinen säätö potentiometrillä	musta 015	7811385	—	1275,20	1581,25	C
F0621101	Casa F-huippuimuri F062 - Painesäätö ulkolämpötilakompensointi	musta 015	7811391	●	2102,70	2607,35	C
F0620001	Casa F-huippuimuri F062 - Manuaalinen säätö potentiometrillä	musta 015	7811394	—	1389,78	1723,33	C
F0631101	Casa F-huippuimuri F063 - Painesäätö ulkolämpötilakompensointi	musta 015	7811400	●	2161,05	2679,71	C
F0630001	Casa F-huippuimuri F063 - Manuaalinen säätö potentiometrillä	musta 015	7811403	—	1438,58	1783,84	C
F0811101	Casa F-huippuimuri F081 - Painesäätö ulkolämpötilakompensointi	musta 015	7811409	●	2303,21	2855,99	C
F0810001	Casa F-huippuimuri F081 - Manuaalinen säätö potentiometrillä	musta 015	7811412	—	1659,25	2057,47	C
F0821101	Casa F-huippuimuri F082 - Painesäätö ulkolämpötilakompensointi	musta 015	7811418	●	2523,88	3129,61	C
F0820001	Casa F-huippuimuri F082 - Manuaalinen säätö potentiometrillä	musta 015	7811421	—	2124,98	2634,98	C
F0831101	Casa F-huippuimuri F083 - Painesäätö ulkolämpötilakompensointi	musta 015	7811427	●	277,96	344,67	C
F0830001	Casa F-huippuimuri F083 - Manuaalinen säätö potentiometrillä	musta 015	7811430	—	2384,90	2957,28	C



Koodi	Malli	LVI-numero	Suositus-hinta	Suositus-hinta (alv 24%)	Toimitusaika
TB00650	Turvakytkin IP65	7811432	61,53	76,30	C
TB00651	Ulkoinen potentiometri	7811433	105,03	130,24	C
TB00653	Wifi Link radio	7811434	380,86	472,27	C
TB00652	Wifi Modbus moduuli	7811435	423,30	524,89	C

Mitat ja paino

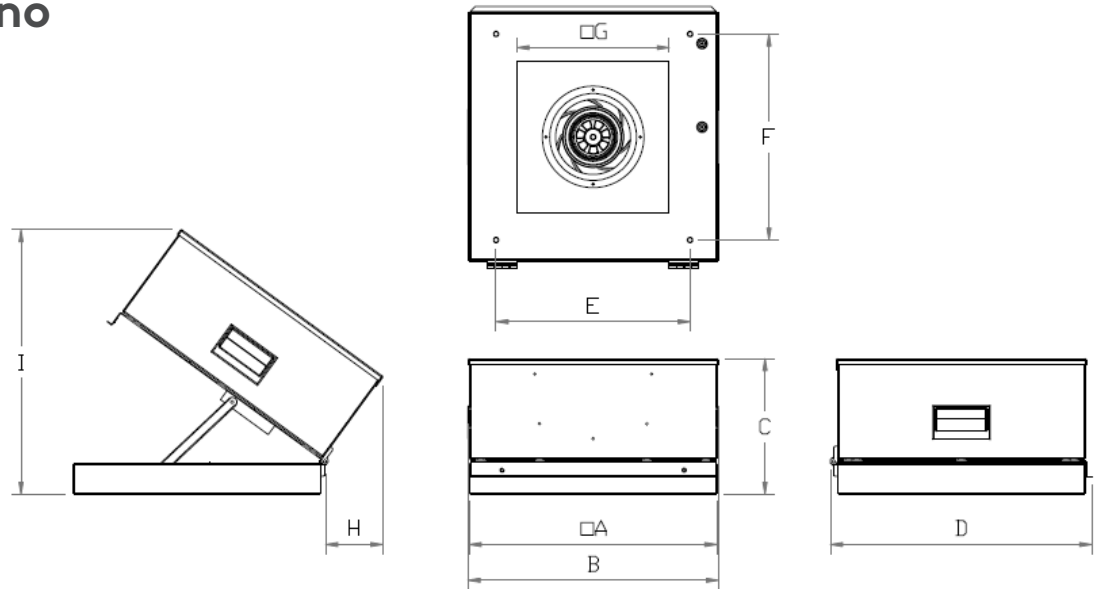

Tyyppi	A	B	C	D	E	F	G	H	I	Paino
CASA F041	415	419	227	437,5	325	345	255	150	505	12
CASA F042	415	419	269	437,5	325	345	255	180	530	14
CASA F061	592	596	354	614,5	450	450	392	260	720	23
CASA F062	592	596	405	614,5	450	450	392	255	770	25
CASA F063	592	596	405	614,5	450	450	392	255	770	28
CASA F081	800	804	420*	825	660	660	600	365	920	48
CASA F082	800	804	459*	825	660	660	600	378	949	55
CASA F083	800	804	495*	825	660	660	600	390	980	60

Swegon päätelaitteet ja järjestelmätuotteet

DOMO tuloilmaventtiili

Neliönmuotoinen tuloilmaventtiili katto- tai seinäasennukseen Ø100 mm vakiokanavaan sopivalla kiinnitysyhteellä. Venttiili voidaan varustaa värillisellä kangashupulla, väreinä: MUSTA, PUNAINEN, LIME ja RUSKEA.



Koodi	Malli	LVI-numero	Suositus-hinta	Suositus-hinta (alv 24%)	Toimitus-aika
61151	DOMO 100 tuloilmaventtiili	*****	Projektituote - Kysy tarjousta		C
1545155	DOMO kangashuppu MUSTA	*****	Projektituote - Kysy tarjousta		C
1545156	DOMO kangashuppu PUNAINEN	*****	Projektituote - Kysy tarjousta		C
1545157	DOMO kangashuppu LIME	*****	Projektituote - Kysy tarjousta		C
1545158	DOMO kangashuppu RUSKEA	*****	Projektituote - Kysy tarjousta		C
61159	DOMO kuristin	*****	Projektituote - Kysy tarjousta		C

SDK tuloilmaventtiili

Pyöreä tuloilmaventtiili katto- tai seinäasennukseen Ø100 mm ja Ø125 mm vakiokanaviin sopivilla kiinnitysyhteillä. Saatavana joko yhteen tai kolmeen suuntaan puhaltavana. Venttiili on pulverimaalattu valkoinen (RAL 9003/NCS S 0500-N).



Koodi	Malli	LVI-numero	Suositus-hinta	Suositus-hinta (alv 24%)	Toimitus-aika
TB00112	SDK Tuloilmaventtiili, Ø100 mm, 1-suuntainen	8729093	Projektituote - Kysy tarjousta		C
TB00113	SDK Tuloilmaventtiili, Ø125 mm, 1-suuntainen	8729094	Projektituote - Kysy tarjousta		C
TB00114	SDK Tuloilmaventtiili, Ø100 mm, 3-suuntainen	8729095	Projektituote - Kysy tarjousta		C
TB00115	SDK Tuloilmaventtiili, Ø125 mm, 3-suuntainen	8729096	Projektituote - Kysy tarjousta		C
TB00116	SDKT kiinnityskehys, Ø100 mm	8729097	Projektituote - Kysy tarjousta		C
TB00117	SDKT kiinnityskehys, Ø125 mm	8729098	Projektituote - Kysy tarjousta		C

SDW tuloilmaventtiili

Swegonin uudessa seinälle asennettavassa SDW-tuloilmalaitteessa yhdistyvät toimivuus ja muotoilu. Laite on valmistettu sinkitystä teräslevystä ja koostuu takakappaleesta, irrotettavasta etulevystä ja 3 irrotettavasta magneettinauhasta. Ilmalaitte on sisä- ja ulkopuolelta maalattu valkoisella vakiovärillä RAL 9003/NCS S 0500-N, mutta se on saatavana myös vaihtoehtoisissa vakioväreissä.



Koodi	Malli	LVI-numero	Suositus-hinta	Suositus-hinta (alv 24%)	Toimitus-aika
64050	SDW Ø80 mm Tuloilmaventtiili	*****	Projektituote - Kysy tarjousta		C
64051	SDW Ø100 mm Tuloilmaventtiili	8629578	44,56	55,25	A
64052	SDW Ø125 mm Tuloilmaventtiili	8629579	56,23	69,72	A

CAV äänenvaimennin



Koodi	Malli	LVI-numero	Suositus-hinta	Suositus-hinta (alv 24%)	Toimitus-aika
80124011	Äänenvaimennin Ø100 L600	7907040	80,63	99,98	A
80124012	Äänenvaimennin Ø125 L600	7907046	125,19	155,23	A
80124112	Äänenvaimennin Ø125 L900	7907048	165,50	205,22	A
80124212	Äänenvaimennin Ø125 L1200	7907056	209,00	259,16	A
80124013	Äänenvaimennin Ø160 L600	7907060	127,31	157,86	A
80124113	Äänenvaimennin Ø160 L900	7907061	185,66	230,22	A
80124213	Äänenvaimennin Ø160 L1200	7907063	234,46	290,73	A
80124114	Äänenvaimennin Ø200 L900	7907064	249,31	309,15	A
80124214	Äänenvaimennin Ø200 L1200	7907065	283,26	351,24	A

WGS Ulkosäleikkö ilman sisäänottoon tai ulospuhallukseen

WGS Ulkosäleikkö ilman sisäänottoon tai ulospuhallukseen



Koodi	Malli	LVI-numero	Suositus-hinta	Suositus-hinta (alv 24%)	Toimitus-aika
TB00215	WGS Ulkosäleikkö Ø125, musta	8821154	92,30	114,45	A
TB00216	WGS Ulkosäleikkö Ø125, tiilenpunainen	8821155	92,30	114,45	A
TB00217	WGS Ulkosäleikkö Ø125, sinkinharmaa	8821156	92,30	114,45	A
TB00218	WGS Ulkosäleikkö Ø160, musta	8821157	98,66	122,34	A
TB00219	WGS Ulkosäleikkö Ø160, tiilenpunainen	8821158	98,66	122,34	A
TB00220	WGS Ulkosäleikkö Ø160, sinkinharmaa	8821159	98,66	122,34	A
TB00221	WGS Ulkosäleikkö Ø200, musta	8821160	114,58	142,08	A
TB00222	WGS Ulkosäleikkö Ø200, tiilenpunainen	8821161	114,58	142,08	A
TB00223	WGS Ulkosäleikkö Ø200, sinkinharmaa	8821162	114,58	142,08	A
TB00224	WGS Ulkosäleikkö Ø250, musta	8821163	144,28	178,91	A
TB00225	WGS Ulkosäleikkö Ø250, tiilenpunainen	8821164	144,28	178,91	A
TB00226	WGS Ulkosäleikkö Ø250, sinkinharmaa	8821165	144,28	178,91	A

WHS Ulkosäleikkö ilman sisäänottoon

Sääsuojalla varustettu seinäasenteinen sisäänottosäleikkö. Kiinteä 10mm x 10mm verkko.



Koodi	Malli	LVI-numero	Suositus-hinta	Suositus-hinta (alv 24%)	Toimitus-aika
TB00227	WHS Ulkosäleikkö Ø125, musta	8821166	81,69	101,29	A
TB00228	WHS Ulkosäleikkö Ø125, tiilenpunainen	8821167	81,69	101,29	A
TB00229	WHS Ulkosäleikkö Ø125, sinkinharmaa	8821168	81,69	101,29	A
TB00230	WHS Ulkosäleikkö Ø160, musta	8821169	90,18	111,82	A
TB00231	WHS Ulkosäleikkö Ø160, tiilenpunainen	8821170	90,18	111,82	A
TB00232	WHS Ulkosäleikkö Ø160, sinkinharmaa	8821171	90,18	111,82	A
TB00233	WHS Ulkosäleikkö Ø200, musta	8821172	114,58	142,08	A
TB00234	WHS Ulkosäleikkö Ø200, tiilenpunainen	8821173	114,58	142,08	A
TB00235	WHS Ulkosäleikkö Ø200, sinkinharmaa	8821174	114,58	142,08	A
TB00236	WHS Ulkosäleikkö Ø250, musta	8821175	144,28	178,91	A
TB00237	WHS Ulkosäleikkö Ø250, tiilenpunainen	8821176	144,28	178,91	A
TB00238	WHS Ulkosäleikkö Ø250, sinkinharmaa	8821177	144,28	178,91	A

WHD Kombisäleikkö ilman sisäänottoon ja ulospuhallukseen

Seinäasenteisessa kombisäleikössä on sekä ilman sisäänotto ja ulospuhallus. Kätisyys vaihdettavissa.

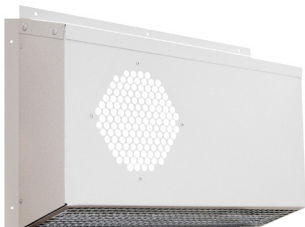

Koodi	Malli	LVI-numero	Suositus-hinta	Suositus-hinta (alv 24%)	Toimitus-aika
TB00239	WHD Kombisäleikkö Ø125, musta	8821178	130,49	161,81	C
TB00240	WHD Kombisäleikkö Ø125, tiilenpunainen	8821179	130,49	161,81	C
TB00241	WHD Kombisäleikkö Ø125, sinkinharmaa	8821180	130,49	161,81	C
TB00242	WHD Kombisäleikkö Ø160, musta	8821181	142,16	176,28	C
TB00243	WHD Kombisäleikkö Ø160, tiilenpunainen	8821182	142,16	176,28	C
TB00244	WHD Kombisäleikkö Ø160, sinkinharmaa	8821183	142,16	176,28	C
TB00245	WHD Kombisäleikkö Ø200, musta	8821184	157,01	194,70	C
TB00246	WHD Kombisäleikkö Ø200, tiilenpunainen	8821185	157,01	194,70	C
TB00247	WHD Kombisäleikkö Ø200, sinkinharmaa	8821186	157,01	194,70	C
TB00248	WHD Kombisäleikkö Ø250, musta	8821187	211,12	261,79	C
TB00249	WHD Kombisäleikkö Ø250, tiilenpunainen	8821188	211,12	261,79	C
TB00250	WHD Kombisäleikkö Ø250, sinkinharmaa	8821189	211,12	261,79	C

CASA WG12/WG16 ulkoilma- päätelaitteet

Erityisesti pienempiin kerros- ja rivitalokohteisiin erinomaisesti soveltuvat päätelaitteet tuovat monia etuja ilmanvaihtojärjestelmän suunnitteluun ja toteutukseen.

Seinäulospuhalluksen ansiosta asunnon jäteilmakanava voidaan mm. suunnitella lyhyemmäksi ja sijoittaa vapaammin. Tämä laskee koko kanavajärjestelmän rakennuskustannuksia ja myös parantaa sen energiatehokkuutta. Pystykanavien poisjättäminen jättää myös enemmän rakennusneliötä asuinkäyttöön.

CASA WG12 ja WG16 päätelaitteet ovat kehitetty toimimaan yhdessä CASA Smart-ilmanvaihtokoneiden kanssa. Ne ovat säädettävissä eri olosuhteisiin sopivaksi ja varmistettu toimiviksi myös matalissa ulkolämpötiloissa.

WG 12



Koodi	Malli	LVI-numero	Suositus-hinta	Suositus-hinta (alv 24%)	Toimitus-aika
WG12R9011	WG12 Ulospuhallus- ja raitisilmalaite Musta (RAL9011)	7906695	Projektituote - Kysy tarjousta		C
WG12R7024	WG12 Ulospuhallus- ja raitisilmalaite Tumman harmaa (RAL7024)	7906696	Projektituote - Kysy tarjousta		C
WG12R7045	WG12 Ulospuhallus- ja raitisilmalaite Harmaa (RAL7045)	7906697	Projektituote - Kysy tarjousta		C
WG12R7040	WG12 Ulospuhallus- ja raitisilmalaite Vaalea harmaa	7906698	Projektituote - Kysy tarjousta		C
WG12R9010	WG12 Ulospuhallus- ja raitisilmalaite Valkoinen (RAL9010)	7906699	Projektituote - Kysy tarjousta		C
Vakiovärit Muut RAL-värit	Minimitilauserä 36 kpl Minimimäärä 100 kpl, Suositushinta +10%	*****			

WG 16



Koodi	Malli	LVI-numero	Suositus-hinta	Suositus-hinta (alv 24%)	Toimitus-aika
WG16R9010	Raitisilmalaite 160 mm, Valkoinen (RAL9010)	7906830	Projektituote - Kysy tarjousta		C
WG16R7024	Raitisilmalaite 160 mm, Tumman harmaa (RAL7024)	7906831	Projektituote - Kysy tarjousta		C
WGO16R9010	Ulospuhalluslaite 160 mm, Valkoinen (RAL9010)	7906832	Projektituote - Kysy tarjousta		C
WGO16R7024	Ulospuhalluslaite 160 mm, Tumman harmaa (RAL7024)	7906833	Projektituote - Kysy tarjousta		C
Vakiovärit Muut RAL-värit	Minimitilauserä 36 kpl Minimimäärä 100 kpl, Suositushinta +10%	*****			

Asennusadapterit

Asennusadapterit seinäasenteisille WG12 ja WG16 laitteille.

Jos raitis- ja ulospuhalluskanavat eivät ole vierekkäin, adapterin voi leikata kahtia suojaitepin kohdalta.

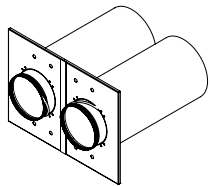

Seinän max. paksuus 395mm.
Tarkista sopivuus asennusohjeesta.

Paksurappauselementtiin

Koodi	Malli	Suositus-hinta	Suositus-hinta + alv	Toimitus-aika
WGA12P	Asennusadapteri WG12-laitteelle 125 mm kanavaan.	Projektituote - Kysy tarjousta		C
WGA16P	Asennusadapteri WG16/WG16 -laitteille Ø 160 mm kanavaan.	Projektituote - Kysy tarjousta		C

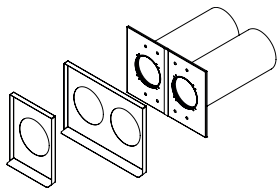

Seinän max. paksuus 370mm +
ohutrappaus. Tarkista sopivuus
asennusohjeesta.

Ohutrappauselementtiin

Asennusadapterit ohutrappauselementtiin W12/W16 -laitteille. Ohutrappauslevyt haluttuun RAL-sävyyn maalattuna

WGAR122RALxxxx	2 osainen ohutrappauslevy WGA12O-asennusadapterille.	Projektituote - Kysy tarjousta		C
WGAR121RALxxxx	1 osainen ohutrappauslevy WGA12O-asennusadapterille.	Projektituote - Kysy tarjousta		C
WGAR162RALxxxx	2 osainen ohutrappauslevy WGA16O-asennusadapterille.	Projektituote - Kysy tarjousta		C
WGAR161RALxxxx	1 osainen ohutrappauslevy WGA16O-asennusadapterille.	Projektituote - Kysy tarjousta		C
WGA12O	Asennusadapteri WG12-laitteelle Ø125 mm kanavaan	Projektituote - Kysy tarjousta		C
WGA16O	Asennusadapteri WG16-laitteelle Ø160 mm kanavaan	Projektituote - Kysy tarjousta		C

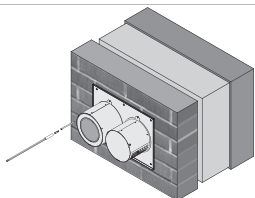

Tiiliverhoilun peittolevy

WGAT122RALxxxx	2-osainen tiiliverhoilun peittolevy ja kiinnityspinta WG12 laitteen asennukseen Ø 125 mm kanavaan. Toimitetaan haluttuun RAL-sävyyn maalattuna.	Projektituote - Kysy tarjousta		C
----------------	---	--------------------------------	--	---

Yhteystiedot

Sähköpostit ovat muotoa:
etunimi.sukunimi@swegon.fi

Aluemyynti

Harri Orajärvi

010 289 4041

● Rovaniemi

● Oulu

Seppo Kankainen

010 289 4045

● Kajaani

Jani Tilaeus

010 289 4034

● Vaasa

● Kuopio

● Joensuu

Toni Ojanen

010 289 4031

● Jyväskylä

● Pori

● Savonlinna

Jouko Konttila

010 289 4040

● Tampere

● Lahti

● Kotka

● Turku

● Helsinki

Myynti ja myynnin tuki

Johanna Suojanen

Myyntiasistentti
010 289 4032

Petteri Tarkio

Residential Business Manager
010 289 4011

Vaihde

010 289 4010

Rami Wiberg

Business Development Manager
(Suunnittelutoimistot
ja tekninen tuki)
010 289 4048

Nina Lindholm

Myyntiasistentti
010 289 4033

Tilaukset

info@swegon.fi

Takuu-, huolto- ja tuotetuki

020 735 4800

www.casahelp.fi

casa.takuu@swegon.com

casa.tuki@swegon.com

Swegon CASA[®]

Toimitusehdot

Hinnat:	Hinnat ALV 0 %, vapaasti varastossamme Suomessa välimyöntioikeuksin.
Käsittelykustannukset:	Tilauksiin, joiden arvo on alle 300€ alv 0%, lisätään pientoimituslisä 30€ alv 0%. Lavakustannus 9,50€/lava alv 0%
Toimitusajat:	A 10 työpäivää tilauksesta B 15 työpäivää tilauksesta C 30 työpäivää tilauksesta Toimitusajat välimyöntivarauksin. (Toimitusaika vahvistetaan tilattaessa.)
Casa tuotteiden rahtikulut:	Toimitusosoitteen postinumero 00 – 59 3,0% Toimitusosoitteen postinumero 60 – 83 3,5% Toimitusosoitteen postinumero 84 – 99 4,0% Minimirahtiveloitus 60,00 € Pikatoimituslisä 2,5 % (ei koske suodatin- ja varaosatilauksia), alle 2000,00 €:n tilauksiin pikatoimituslisä 50,00 € (alv 0%)
Palautukset:	Otamme vastaan palautuvan tavaran vain, mikäli palautuksesta on erikseen sovittu myyjämme kanssa. Palautettava tavara on tarkastuksessa todettu virheettömäksi ja asiakas maksaa palautusrahdin. Hyvityksen suuruus on enintään 80% tavaran laskutusarvosta.
Kuljetusvahingot:	Vastaanottajan ja kuljettajan on yhteisesti todettava kuljetusvahinko ja merkittävä se rahtikirjaan. Ilman rahtikirjamerkintää kuljetusvahinkoa ei korvata. Jos vahinkoa ei voi mitenkään havaita ulospäin (piilevä vahinko), tulee muistutus tehdä kirjallisena rahdinkuljettajalle seitsemän päivän kuluessa tavaran vastaanottamisesta.
Muut ehdot:	Muilta osin noudatamme yleisiä sopimusehtoja TALTEK YT 2002. Pidätämme oikeuden hinnaston muutoksiin ilman ennakkoilmoitusta.
Viivästyskorko:	Viivästyskorkoa veloitamme 16 %.

Feel good **inside**



Swegon 