



HINNASTO

CASA HINNASTO 2021

Voimassa 1.7.2021 alkaen

Swegon 

Sisältö

Asuntojen ilmanvaihtoyksiköt	3
Valintataulukko	4
CASA Smart - ohjaus	6
Automatiikat	8
Ilmanvaihtokoneet CASA W-sarja	10
CASA W3 Smart xs -ilmanvaihtokone.....	10
CASA W4 Smart xs -ilmanvaihtokone.....	11
CASA W5 Smart -ilmanvaihtokone.....	12
CASA W9 Smart -ilmanvaihtokone.....	14
Ilmanvaihtokoneet CASA R-sarja	15
CASA R3 Smart -ilmanvaihtokone.....	15
CASA R5 Smart -ilmanvaihtokone	16
CASA R7 Smart -ilmanvaihtokone.....	17
CASA R7-H Smart -ilmanvaihtokone	17
CASA R9 Smart -ilmanvaihtokone.....	18
CASA R9-H Smart -ilmanvaihtokone	18
CASA R15 Smart -ilmanvaihtokone.....	19
CASA R15-H Smart -ilmanvaihtokone	19
CASA Smart kanavapatterit	20
CASA SDD - Ilmanvaihtokanavan sulkupellit	22
Suodatinsarjat	23
ILTO 300-400 saneerausadapteri	24
Muut lisävarusteet	25
Liesikuvut	26
Smart -liesikuvut ilmanvaihtolaitteiden ja huippuimureiden ohjaukseen.....	30
Muuntaja AC-ohjaukseen.....	31
Central -liesikuvut kerrostalojen keskitettyihin ilmanvaihtojärjestelmiin.....	33
Talotuulettimet.....	37
CASA F 15-25 -huippuimurit	38
CASA F 41-81 -huippuimurit	39
Swegon päätelaitteet ja järjestelmätuotteet	41
Asennusadapterit.....	45
Yhteystiedot	46
Toimitusehdot	47

Asuntojen ilmanvaihtoyksiköt

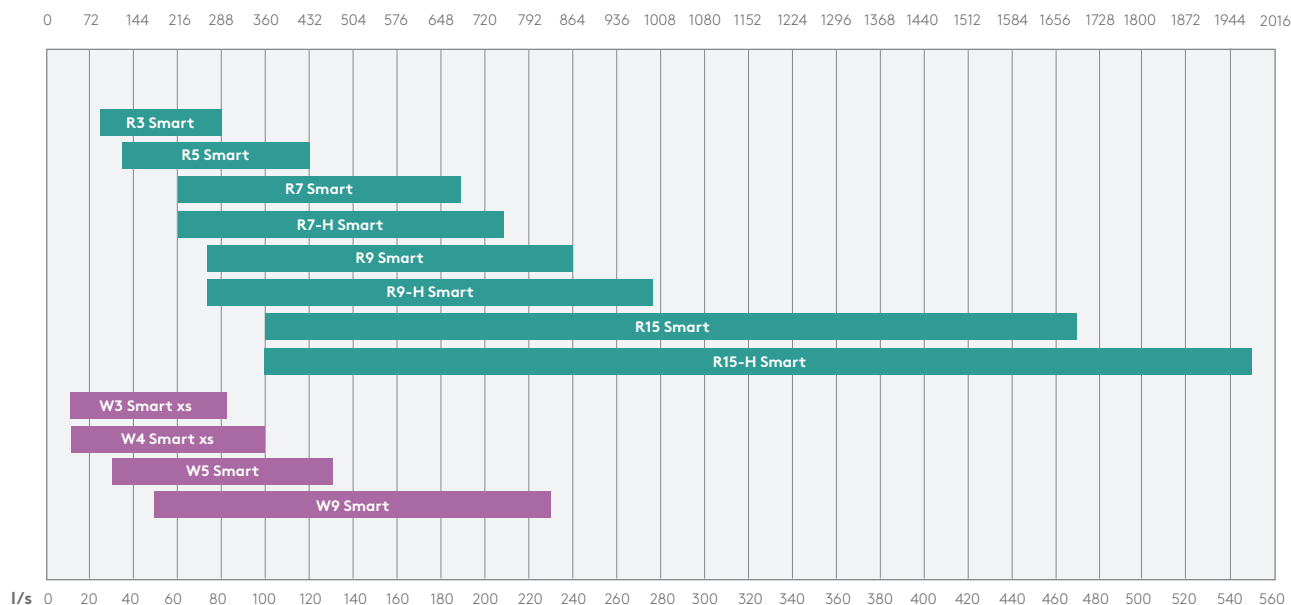

CASA R7 ja R9 ilmanvaihtokoneet ovat Passive House sertifioituja.

Vastavirtalämmönsiirrin

Vastavirtatekniikalla toimiva levylämmönsiirrin koostuu alumiinilamelista ja sen hyötysuhde on korkea yli 84 %. Vastavirtalämmönsiirtimessä ilmavirrat sisään ja ulos kulkevat erillisissä kanavissa, minkä ansiosta lämmönsiirrin ei palauta hajuja eikä kosteutta takaisin huoneilmaan. Siksi se sopii erittäin hyvin kohteisiin, joissa asuminen tuottaa runsaasti kosteutta, kuten runsas saunominen ja pyykinpesu.

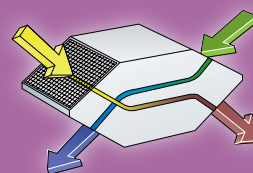

Pyörivälämmönsiirrin

Pyörivä lämmönsiirrin on rakennettu alumiinilamelille ja sen hyötysuhde on korkea yli 86 %. Vaikka samat pinnat ovat kosketuksissa sekä poistoilmaan että tuloilmaan, riski hajujen siirtymiseen asunnossa on hyvin pieni. Pyörivä lämmönsiirrin palauttaa osan kosteudesta takaisin asuntoon hallitusti ja siksi se sopii hyvin kohteisiin, jossa halutaan tasapainottaa sisäilman kosteutta myös lämmityskaudella.

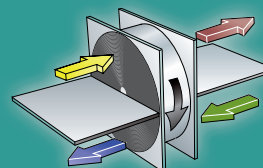

Lisätietoa ProCASAsta



procasa.swegon.com

● Vakio

○ Saatavana

— Ei saatavana

Ekosuunnitteludirektiivi Lot 6:n mukainen ilmanvaihtolaitteen energialuokka (keskiarvo).
Laitteen energialuokka saattaa vaihdella laitteen varustelutasosta riippuen.



	W3 Smart xs	W3 Smart Econo	W4 Smart xs	W4 Smart Econo	W5 Smart	W9 Smart
Minimi-/maksimi-ilmavirta	10-80 l/s	10-80 l/s	10-100 l/s	10-100 l/s	30-130 l/s	50-230 l/s
Asuinpinta-ala	< 150 m ²	< 150 m ²	< 200 m ²	< 200 m ²	< 250 m ²	< 450 m ²
Ecodesign Lot 6 (SEC) kWh	Kylmä	-78,0 A+	-78,2 A+	-77,2 A+	-80,6 A+	-77,9 A+
	Keskiarvo	-40,3 A	-39,7 A	-40,3 A	-39,3 A	-39,5 A
Lämmin ilmasto		-16,1 E	-15,9 E	-15,0 E	-17,4 E	-15 E
	Maksimimi-ilmavirta (m ³ /h)	288	286	349	349	468
Ääniteho (L _{WA}) in dB(A)	39	41	41	41	41	48
Suodatinluokka (ulkoilmalle)	ISO ePM1 50% (F7) ja ISO coarse (G3) + metallisuodatin	ISO ePM1 50% (F7) ja ISO coarse (G3) + metallisuodatin	ISO ePM1 50% (F7) ja ISO coarse (G3) + metallisuodatin	ISO ePM1 50% (F7) ja ISO coarse (G3) + metallisuodatin	ISO ePM1 50% (F7) ja ISO coarse (G3) + metallisuodatin	ISO ePM1 50% (F7) ja ISO coarse (G3) + metallisuodatin
Lämmönvaihtimen hyötysuhde (EN 308)	82 %	82 %	82 %	82 %	85 %	84%
Ohjaustekniikka	Smart	Smart	Smart	Smart	Smart	Smart
Automaattika-toiminnot	Ilmankosteusautomaatiikka (RH)	●	●	●	●	●
	Kotona/Poissa/Tehostus (CO2)	○	○	○	○	○
	Ilmanlaatuautomaatiikka (VOC)	○	○	○	○	○
Kompensointitoiminnot	●	●	●	●	●	●
Ohjauspaneeli	○	○	○	○	○	○
Etäohjausjärjestelmät	Konfiguroitava I/O / Modbus	Konfiguroitava I/O / Modbus	Konfiguroitava I/O / Modbus	Konfiguroitava I/O / Modbus	Konfiguroitava I/O / Modbus	Konfiguroitava I/O / Modbus
Puhaltimet	230 W	230 W	230W	230W	238 W	1020 W
Kokonaisteho	1240W 740 W	1240W	1240 W	1240 W	2248 W	1780/2680 W
Sähköliitäntä	230 V, 50 Hz, 10 A	230 V, 50 Hz, 10 A	230 V, 50 Hz, 10 A	230 V, 50 Hz, 10 A	230 V, 50 Hz, 16 A	230 V, 50 Hz, 16 A
Sisäinen etulämmitysvastus	●1000 W 500 W	●1000 W	●1000 W	●1000 W	●1500 W	●750 W
Ulkoisen etulämmitysvastus (kanavaan asennettava)	○	○	○	○	○	○
Sisäinen jälkilämmitysvastus	●500 W	Vesipatteri	●500 W	Vesipatteri	●500 W	●900 W
Ulkoisen jälkilämmitysvastus (kanavaan asennettava)	○	○	○	○	○	○
Ulkoisen vesipatteri lämmitykseen/viilennykseen (kanavaan asennettava)	○	○	○	○	○	○
Automaattinen kesäohitus ja viileyden talteenotto	●	●	●	●	●	●
Seinäasennus	○	○	○	○	●	—
Kattoasennus	○	○	○	○	○	—
Asennus lattialle	—	—	—	—	○	●
Ullakkoasennus	—	—	—	—	—	—
Erillinen keittiöpoistoyhde	●	●	●	●	—	—
Kätisyys	R(L)	R(L)	R(L)	R(L)	R(L)	R(L)
Mitat	597	597	597	597	597	1000
Ulkoiima	→	→	→	→	→	→
Poistoilma	→	→	→	→	→	→
Tuloilma	→	→	→	→	→	→
Ulospuhallusilma	→	→	→	→	→	→

* Määritely muualle kuin asuinrakennuksiin
tarkoitetuksi ilmanvaihtolaitteeksi
Ekosuunnitteludirektiivi Lot 6:ssa.

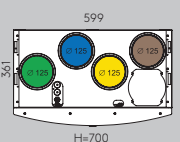
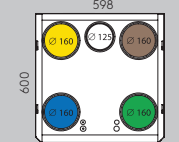
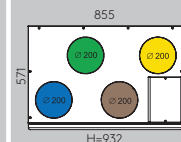
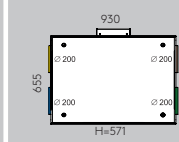
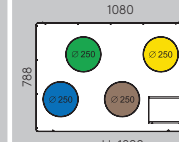
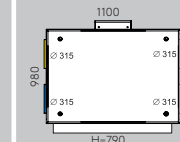
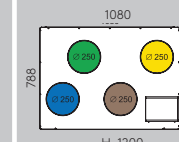
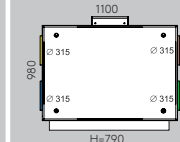

R3 Smart	R5 Smart	R7 Smart LL	R7-H Smart LL	R9 Smart	R9-H Smart	R15 Smart	R15-H Smart
35-80 l/s	35-120 l/s	60-188 l/s	60-208 l/s	75-242 l/s	75-277 l/s	100-475 l/s	100-550 l/s
< 150 m ²	< 240 m ²	< 450 m ²	< 450 m ²	< 500 m ²	< 500 m ²	< 850 m ²	< 1000 m ²
-82,7 A+ -39,8 A -15,2 E	-84,9 A+ -41,4 A -16,5 E	-84,5 A+ -41 A -16,1 E	-84,4 A+ -41,1 A -16,3 E	-86,1 A+ -42,4 A+ -17,4 E	-86,2 A+ -42,5 A+ -17,5 E	NRVU*	NRVU*
295	421	677	749	871	997	NRVU*	NRVU*
39	38	46	46	43	39	NRVU*	NRVU*
ISO ePM1 55% (F7) 2 kpl	ISO ePM1 55% (F7) 2 kpl ja ISO coarse (G3)	ISO ePM1 50% (F7) 2 kpl	ISO ePM1 50% (F7) 2 kpl	ISO ePM1 50% (F7) 2 kpl	ISO ePM1 50% (F7) 2 kpl	ISO ePM1 50% (F7) 2 kpl	ISO ePM1 50% (F7) 2 kpl
86 %	86 %	86 %	86 %	86 %	86 %	86 %	86 %
Smart	Smart	Smart	Smart	Smart	Smart	Smart	Smart
●	●	●	●	●	●	●	●
○	○	○	○	○	○	○	○
○	○	○	○	○	○	○	○
●	●	●	●	●	●	●	●
○	○	○	○	○	○	○	○
Konfiguroitava I/O / Modbus	Konfiguroitava I/O / Modbus	Konfiguroitava I/O / Modbus	Konfiguroitava I/O / Modbus	Konfiguroitava I/O / Modbus	Konfiguroitava I/O / Modbus	Konfiguroitava I/O / Modbus	Konfiguroitava I/O / Modbus
230 W	230 W	340 W	340 W	340 W	340 W	1000 W	1000 W
250/750 W	250/1050 W	365 W 1765 W	365 W 1765 W	366 W	366 W	1026 W	1026 W
230 V, 50 Hz, 10 A	230 V, 50 Hz, 10 A	230 V, 50 Hz, 10 A	230 V, 50 Hz, 10 A	230 V, 50 Hz, 10 A	230 V, 50 Hz, 10 A	230 V, 50 Hz, 10 A	230 V, 50 Hz, 10 A
—	—	—	—	—	—	—	—
○	○	○ 1200/2000 W	○ 1200/2000 W	○ 1200/2000 W	○ 1200/2000 W	○ 1200/2000 W	○ 1200/2000 W
○ 500 W	○ 800 W	● 1400 W	● 1400 W	—	—	—	—
○	○	○ 1200/2000 W	○ 1200 W	○ 1200/2000 W	○ 1200/2000 W	○ 1200/2000 W	○ 1200/2000 W
○	○	○	○	○	○	○	○
●	●	●	●	●	●	●	●
●	●	—	—	—	—	—	—
○	○	—	—	—	—	—	—
●	●	●	●	●	●	●	●
—	—	—	—	—	—	—	—
●	●	—	—	—	—	—	—
R(L)	R(L)	L	L/R	L	L/R	L	L/R
 599 H=700	 598 H=597	 855 H=932	 930 H=571	 1080 H=1200	 1100 H=790	 1080 H=1200	 1100 H=790

Smart – älykäs ilmanvaihto

Ohjausvaihtoehdot (lisävaruste)

CASA Smart-ilmanvaihtokoneissa on markkinoiden monipuolisimmat ohjausmahdollisuudet! Valitse mieluinen ohjaustapa tai yhdistele useita!



Smart Access

Hallitse ilmanvaihtoa ja tarkkaile asunnon ilmanlaatua mobiililaitteelta. Kytke Smart Access-moduuli ilmanvaihtokoneeseen ja liitä asunnon internet-verkkoon.



Smart ohjainpaneeli

Valkoinen seinäasennettava ohjainpaneeli värinäytöllä ja kosketusnappeilla sekä pinta- että oppoasennukseen.



Liesikupu

Smart-liesikuvuilla voidaan ohjata ilmanvaihtolaitteen tilaa (kotona, poissa, tehostus), liesikuvun sulkupeltiä sekä kuvun valaistusta. Tasapainottaa ilmanvaihtoa automaattisesti liesikupua käytettäessä.



Taloautomaatio

Keskitetty valvonta ja ohjaus Modbus-liitäntämoduulin tai konfiguroitavan I/O:n avulla.

Perustoiminnot

Voit vaihtaa sopivan käyttötilan aina itse tarpeen mukaan tai antaa esiohjelmoidun viikkokellon vaihtaa ilmanvaihton tilaa haluamasi vuorokausirytmien mukaisesti.



Tehostus

Suuri ilmavirta, jota käytetään kun ilmanvaihton tarve kasvaa esim. ruuanlaiton, saunomisen, suihkun ja pyykin kuivauksen yhteydessä.



Kotona

Normaali ilmavirta. Takaa, että asunnossa on riittävästi raikasta sisäilmaa ja että rakenteet voivat hyvin.



Poissa

Alhainen ilmavirta. Vähentää energiankulutusta silloin kun ilmanvaihton tarve asunnossa on pieni.



Matkoilla

Erittäin alhainen ilmavirta ja matalampi tuloilman lämpötila. Käytetään kun asunto on tyhjiällä.

Kompensointitoiminnot

Varmistavat että asunnon sisäilman painetasapaino on tarvittavalla tasolla.



Takkatoiminto

Älykäs takkatoiminto auttaa tuottamaan korvausilmaa tulisijalle. Helpottaa takan sytyttämistä ja varmistaa mahdollisimman puhtaan palamisen.



Liesikuputoiminto

Tasapainottaa ilmanvaihtoa liesituuletinta käytettäessä. Auttaa estämään liiallisen alipaineen muodostumista ja parantaa liesituulettimen kärsyneisyyskykyä.



Keskuspölynimuritoiminto

Tasapainottaa ilmanvaihtoa keskuspölynimuria käytettäessä. Auttaa estämään liiallisen alipaineen muodostumista ja parantaa siivoustulosta.

Automaattitoiminnot (lisävaruste)

Älykäs ilmanvaihto osaa tunnistaa asukkaiden tarpeet. Smart-järjestelmä mittaa sisäilman laatua ja tietää tarkalleen kuinka paljon ilmanvaihtoa tarvitaan missäkin tilanteessa!



Älykäs kosteusautomaatiikka (RH) vakiona

Nyt vakiona markkinoiden kehittynein kosteusautomaatiikka. Siinä missä perinteiset kosteusanturit vain kytkevät ilmanvaihton tehostukselle, Smart-automaatiikka analysoi sisäilmaa jatkuvasti ja säätää ilmanvaihtoa portaattomasti todellisen sisäilman kosteusvaihtelun mukaisesti!



Kotona/Poissa/Tehostus-automaatiikka (CO₂)

Laskee ilmanvaihton automaattisesti poissa-tilaan ja säästää energiaa asunnon ollessa tyhjiällä. Kun kodin asukkaat ovat kotona se lisää automaattisesti juuri oikean määrän raikasta ilmaa asuntoon.



Ilmanlaatuautomaatiikka (VOC)

Tehostaa ilmanvaihtoa jos sisäilmassa havaitaan epäpuhtauksia kuten erilaisia hajuja tai käryjä (haihtuvat orgaaniset yhdisteet).

Kaikki Smart-automaatiikat ovat helppo ottaa käyttöön. Niiden asennus ei vaadi erillisiä kaapelointeja asuntoon ja ne voidaan myös jälkiasentaa vanhoihin Smart-ilmanvaihtolaitteisiin.

Ohjaujärjestelmät



CASA Smart-ilmanvaihtokoneissa on markkinoiden monipuolisimmat ohjausmahdollisuudet! Valitse mieluisin ohjaus-tapa tai yhdistele useita!

Koodi	Tuote	LVI-numero	Suositus-hinta	Suositus-hinta (alv 24%)	Toimitus-aika
SC10	Ohjainpaneeli	7906470	110,31	136,78	A
SC14	SC10 + modulaarikaapeli 10m	7906872	121,65	150,85	A
SC15	SC10 + modulaarikaapeli 10m + asennuskehys	7906873	121,65	150,85	A
SC16	SC10 + asennuskehys	7906874	121,65	150,85	A
102SAK	Asennuskehys paneelille	7906675	11,34	14,06	A
PMK20	Modulaarikaapeli 20 m ja RJ9 adapteri	7906370	37,11	46,02	A
604010	Modulaarikaapeli 10m	7906719	25,77	31,96	A

Smart Accessin avulla hallitset asunnon sisäilmaa suoraan matkapuhelimesta tai miltä tahansa älylaitteelta. Samalla saat nopean ja helpon pääsyn CASA-verkkopalveluihimme, jotka auttavat sinua milloin tahansa haluat.



SMA	Smart Access -moduuli internet-liitäntää varten	7906838	240,21	297,86	A
SMAW	Smart Access -moduuli + WLAN-reititin	7906841	321,65	398,85	A
SMAG	Smart Access -moduuli + 3G/4G -mobiilireititin (ei SIM)	7906842	930,93	1154,35	A

Taloautomaatio

Smart-ilmanvaihtokoneissa on vakiona käytettävissä kaksi ohjelmoitavaa I/O pistettä, esim. Takka- ja Häätä-seis-kytkimiä varten (IO1 ja IO2). Mikäli liitäntäpisteitä tarvitaan enemmän, laitteessa on paikka erilliselle SEC-liitäntäkaapelille. Modbus-moduulin avulla voit liittää ilmanvaihtokoneen taloautomaatiojärjestelmään. Mahdollistaa keskitetyn seurannan ja ohjauksen.



SEM	SEM Modbus -moduuli	7906734	76,29	94,60	A
SEC	SEC-kytkentäkaapeli (konfiguroitava I/O)	7906735	37,11	46,02	A
WSTC	Huonelämpötila-anturi, kokonaispaketti missä liitäntäyksikkö IV-koneeseen. Anturin asennus seinäpintaan tai upporasian päälle (60 mm reikäväli).	7906939	53,61	66,47	A



Smart Access Älykkäämpi tapa hallita sisäilmaa!

- 1 Toimintatilan vaihtaminen (kotona, poissa, tehostus)
- 2 Automaatiikan käyttöönotto ja hienosäätö
- 3 Ilmanlaatu diagnostiikka
- 4 Online-tukipalvelut
- 5 Käyttöohjeet ja opasvideot
- 6 Huoltopyynnöt
- 7 Suodatintilaukset
- 8 Muistutukset ja hälytykset sähköpostiin

Automatiikat

Automatiikkapaketit



Lisäämällä ilmanvaihtokoneeseen automatiikkapaketin voit tehdä asunnon ilmanvaihdon täysin automaattisen.

Koodi	Tuote	LVI-numero	Suositus-hinta	Suositus-hinta (alv 24%)	Toimitus-aika
SRH	Kosteusautomatiikka	7906692	172,16	213,48	A
SRHCO2	Kotona/poissa/tehostus-automatiikka + kosteusautomatiikka (RH + CO ₂)	7906693	329,90	409,07	A
SRHVOC	Ilmanlaatuautomatiikka + kosteusautomatiikka (RH+VOC)	7906694	329,90	409,07	A

Kun ilmanvaihtolaitteeseen, jossa on asennettuna ilmankosteusautomatiikka (RH) halutaan lisätä CO₂- tai VOC-automatiikka, vanha RH-paketti irrotetaan ja sen tilalle asennetaan uusi RH+CO₂ tai RH+VOC anturipaketti.

Älykäs kosteusautomatiikka vakiona!

Kaikissa uusissa CASA Smart -ilmavaihtokoneissa on 1.3.2019 alkaen vakiona markkinoiden kehittynein kosteusautomatiikka!



Älykäs kosteusautomatiikka (RH).

Siinä missä perinteiset kosteusanturit vain kytkevät ilmanvaihdon tehostukselle, Smart-automatiikka analysoi sisäilmaa jatkuvasti ja säätää ilmanvaihtoa portaattomasti todellisen tarpeen mukaan. Se osaa huomioida myös ulkoilman kosteusvaihtelut ja siksi se ei tehosta ilmanvaihtoa turhaan vaan reagoi paremmin asukkaiden aiheuttamaan kosteuskuormaan esimerkiksi saunomisen tai pyykinpesun aikana.



Lisäautomatiikat varustepaketteina!

Älykäs ilmanvaihto osaa tunnistaa asukkaiden tarpeet. Smart-automatiikat tarkkailevat sisäilman laatua ja tietävät tarkalleen kuinka paljon ilmanvaihtoa tarvitaan missäkin tilanteessa!



Kotona/poissa/tehostus-automatiikka (RH + CO₂)

laskee ilmanvaihdon automaattisesti poissa-tilaan ja säästää energiaa asunnon ollessa tyhjiällä. Kun kodin asukkaat ovat kotona se lisää automaattisesti juuri oikean määrän raikasta ilmaa asuntoon. Ilmanvaihto säätyy tasaisesti ja tarpeen mukaan ilman häiritseviä kiihdytyksiä toimitilasta toiseen. Lisäksi mukana kosteusautomatiikka.



Ilmanlaatuautomatiikka (RH + VOC)

tehostaa ilmanvaihtoa jos sisäilmassa havaitaan epäpuhtauksia kuten erilaisia haitallisia hajuja tai käryjä (haihtuvat orgaaniset yhdisteet). Lisäksi mukana kosteusautomatiikka.



Kaikki Smart-automatiikat ovat helppo ottaa käyttöön. Anturit sijaitsevat laitteen sisällä, joten niiden asennus ei vaadi erillisiä kaapelointeja asuntoon ja ne ovat helppo jälkiasentaa jo asennettuihin Smart-ilmanvaihtolaitteisiin.



CASA W3 Smart xs



W3 Smart xs on markkinoiden matalin ja kokoluokassaan hiljaisin ilmanvaihtolaite. Alle 150 m² asuntoihin (80l/s) soveltuva moduulimittainen (597 x 599 x 446 mm) laite voidaan asentaa mm pesutornin yläpuolelle ja se jättää vielä reilusti tilaa vaikkapa viikkaustelineelle. W3 Smart xs on saatavilla myös 740 W matalaenergiamallina, jonka alhainen kokonaisteho säästää energiaa ja rakennuskustannuksia. Vakiovarustukseen sisältyvä etuvastus ja älykkäät kompensointitoiminnot puolestaan takaavat, että ilmanvaihto toimii jatkuvasti ja aiheuttamatta liiallista alipainetta myös talvipakkasilla. Vakiona myös markkinoiden älykkäin tarpeen mukaan ohjautuva kosteusautomaatiikka.

- Vastavirtalämmönsiirrin
- Ilmavirta-alue 10-80 l/s
- Kanavaliitännät 4 x Ø125mm
- Erillinen kanavaliitäntä liesikupua varten, Ø125mm
- Käätisyys valittavissa vasen (L) tai oikea (R)
- Kone voidaan asentaa seinälle lisävarusteena olevan seinäasennustelineen avulla
- Lisävarusteena saatavilla myös kattoasennusteline
- Voidaan ohjata Smart-ohjainpaneelista, Smart Access -mobiilikäyttöliittymästä, Smart-liesikuvusta tai taloautomaatiojärjestelmien (DDC/Modbus) avulla.
- Sisäänrakennetut anturit automaattitoimintojen ohjaukseen (lisävaruste)

Toimitukseen sisältyy:

- Ilmanvaihtolaite lämmöntalteenotolla
- n. 1,5m modulaarikaapeli toimituksessa. Tilaa ohjainpaneeli ja 10/20m modulaarikaapeli erikseen (s.7)
- Älykäs kosteusautomaatiikka (RH) vakiona

Koodi	Energia luokka*	Tuote	LVI-numero	Suositus-hinta	Suositus-hinta (alv 24%)	Toimitus-aika
W3SVR05S10HA	A+ / A / E	CASA W3 Smart xs R 1240W Abp RH	7906917	2423,71	3005,40	A
W3SVL05S10HA	A+ / A / E	CASA W3 Smart xs L 1240W Abp RH	7906918	2423,71	3005,40	A

*Ekosuunnitteludirektiivi Lot 6:n mukainen ilmanvaihtolaitteen energialuokka (Kylmä/**Keskiarvo**/Lämmin).
L = Ulospuhallusilma vasemmalla.

Suodattimet



Koodi	Tuote	LVI-numero	Suositus-hinta (alv 24%)	Suositus-hinta + alv	Toimitus-aika
W304F	Suodatinluokka ISO ePM1 50% (F7) tuloilmalle ja ISO coarse (G3) poistoilmalle	7906843	25,77	31,96	A
W304FSF8	Allergiasuodatin W3 ja W4 koneisiin kun halutaan puhtaampi tuloilma. Suodatinluokka ISO ePM1 70% (F8) tuloilmalle ja ISO coarse (G3) poistoilmalle. Huomioitavaa että koneeseen tehtävä erikseen säätö ja suodattimia on vaihdettava useammin kuin vakiosuodattimia.	7907205	32,99	40,69	A
W304FS	Vanhoihin W3/W4-koneisiin. Suodatinluokka ISO ePM1 50% (F7) tuloilmalle ja ISO coarse (G3) poistoilmalle sekä metallisuodatin tuloilmalle.	7906599	25,77	31,96	A

Ohjausvaihtoehdot ja automaatiikat

Katso ohjausvaihtoehdot ja automaatiikat sivuilta 7-8.

Asennustelineet

Kattoasennusteline pikakiinnikkeillä helpottaa asennusta, koska kanavat voidaan asentaa kokonaan valmiiksi ennen koneen asennusta telineeseen.



W03CMB	W3 Kattoasennusteline (R/L)	7906827	149,48	185,36	A
W034CMP	Kattoasennustelineen peitelevy uppoasennukseen	7906829	46,39	57,53	A
W034CNR	W3 ja W4 ääniloukkukehys. Vieläkin hiljaisempi ääni ympäristöön ja viimeistelee IV-koneen asennuksen. Listoitusta yms. ei välttämättä tarvita.	7906910	57,73	71,59	A
WRWMB	Seinäasennusteline	7906743	31,96	39,63	A
W05FMB	Lattiateline W5, W4, W3 ja R5 koneille. Huom jalustan syvyys 620mm	7906688	127,84	158,52	A

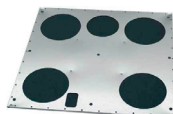

Höyrynsulun tiivistelevy estää kosteuden kulkeutumisen yläpohjan eristeisiin ja ilmavuodot huonetiloihin.

PW080YP	Höyrynsulun tiivistelevy (R/L)	7906609	67,01	83,09	A
---------	--------------------------------	---------	-------	-------	---

CASA W4 Smart xs



W4 Smart xs on markkinoiden matalin ja kokoluokassaan hiljaisin ilmanvaihtolaite. Alle 200 m² asuntoihin (100l/s) soveltuva moduulimittainen (597 x 599 x 446 mm) laite voidaan asentaa mm pesutornin yläpuolelle ja se jättää vielä reilusti tilaa vaikkapa viikaukstelinedelle. Vakiovarustukseen sisältyvä etuvastus ja älykkäät kompensointitoiminnot puolestaan takaavat, että ilmanvaihto toimii jatkuvasti ja aiheuttamatta liiallista alipainetta myös talvipakkasilla. Vakiona myös markkinoiden älykkäin tarpeen mukaan ohjautuva kosteusautomaatiikka.

- Vastavirtalämmönsiirrin
- Ilmavirta-alue 10-100 l/s
- Kanavaliitännät 4 x Ø160mm
- Erillinen kanavaliitäntä liesikupua varten, Ø125mm
- Kätsisyys valittavissa vasen (L) tai oikea (R)
- Kone voidaan asentaa seinälle lisävarusteena olevan seinäasennustelineen avulla
- Lisävarusteena saatavilla myös kattoasennusteline
- Voidaan ohjata Smart-ohjainpaneelista, Smart Access -mobiilikäyttöliittymästä, Smart-liesikuvusta tai taloautomaatiojärjestelmien (DDC/Modbus) avulla.
- Sisäänrakennetut anturit automaattitoimintojen ohjaukseen (lisävaruste)

Toimitukseen sisältyy:

- Ilmanvaihtolaite lämmöntalteenotolla
- n. 1,5m modulaarikaapeli toimituksessa. Tilaa ohjainpaneeli ja 10/20m modulaarikaapeli erikseen (s.7)
- Älykäs kosteusautomaatiikka (RH) vakiona

Koodi	Energia luokka*	Tuote	LVI-numero	Suositus-hinta	Suositus-hinta (alv 24%)	Toimitus-aika
W4SVR05S10HA	A+ / A / E	CASA W4 Smart xs R 1240W Abp RH	7906924	2978,35	3693,15	A
W4SVL05S10HA	A+ / A / E	CASA W4 Smart xs L 1240W Abp RH	7906925	2978,35	3693,15	A

*Ekosuunnitteludirektiivi Lot 6:n mukainen ilmanvaihtolaitteen energialuokka (Kylmä/**Keskiarvo**/Lämmin).
L = Ulospuhallusilma vasemmalla.

Suodattimet



Koodi	Tuote	LVI-numero	Suositus-hinta	Suositus-hinta (alv 24%)	Toimitus-aika
W304F	Suodatinluokka ISO ePM1 50% (F7) tuloilmalle ja ISO coarse (G3) poistoilmalle	7906843	25,77	31,96	A
W304FSF8	Allergiasuodatin W3 ja W4 koneisiin kun halutaan puhtaampi tuloilma. Suodatinluokka ISO ePM1 70% (F8) tuloilmalle ja ISO coarse (G3) poistoilmalle. Huomioitavaa että koneeseen tehtävä erikseen säätö ja suodattimia on vaihdettava useammin kuin vakiosuodattimia.	7907205	32,99	40,91	A
W304FS	Vanhoihin W3/W4-koneisiin. Suodatinluokka ISO ePM1 50% (F7) tuloilmalle ja ISO coarse (G3) poistoilmalle sekä metallisuodatin tuloilmalle.	7906599	25,77	31,96	A

Ohjausvaihtoehdot ja automatiikat

Katso ohjausvaihtoehdot ja automatiikat sivuilta 7-8.

Asennustelineet

Kattoasennusteline pikakiinnikkeillä helpottaa asennusta, koska kanavat voidaan asentaa kokonaan valmiiksi ennen koneen asennusta telineeseen.



W04CMB	W4 Kattoasennusteline (R/L)	7906828	149,48	185,36	A
W034CMP	Kattoasennustelineen peitelevy uppsasennukseen	7906829	46,39	57,53	A
W034CNR	W3 ja W4 ääniloukkukehys. Vieläkin hiljaisempi ääni ympäristöön ja viimeistelee IV-koneen asennuksen. Listoitusta yms. ei välttämättä tarvita.	7906910	57,73	71,59	A
WRWMB	Seinäasennusteline	7906743	31,96	39,63	A
W05FMB	Lattiateline W5, W4, W3 ja R5 koneille. Huom jalustan syvyys 620mm	7906688	127,84	158,52	A

Höyrynsulun tiivistelevy estää kosteuden kulkeutumisen yläpohjan eristeisiin ja ilmapuodot huonetiloihin.



PW100YP	Höyrynsulun tiivistelevy (R/L)	7906600	67,01	83,09	A
---------	--------------------------------	---------	-------	-------	---

CASA W5 Smart



W5 Smart on todellinen kodin energiansäästäjä (Ekodesign A+,41dB) alle 250 m² asuntoihin (130 l/s). Vakiovarustukseen sisältyvä etuvastus ja älykkäät kompensointitoiminnot takaavat jatkuvan ja tasapainaisen ilmanvaihdon myös talvipakkasilla. Moduulimittainen laite on helppo sijoittaa kalusteiden yhteyteen (597 x 630 x 951 mm, Ø160 mm).

Markkinoiden älykkäin tarpeen mukaan ohjautuva kosteusautomaatiikka vakiona. Kehitetty, valmistettu ja testattu toimivaksi pohjoisen kylmiin sääolosuhteisiin.

- Vastavirtalämmönsiirrin
- Ilmavirta-alue 30-130 l/s
- Kanavaliitännät 4 x Ø160mm
- Kätsisyys valittavissa vasen (L) tai oikea (R)
- Kone voidaan asentaa seinälle vakiovarusteena olevan seinäasennustelineen avulla
- Lisävarusteena saatavilla myös katto- ja lattia-asennustelineet
- Voidaan ohjata Smart-ohjainpaneelistä, Smart Access -mobiilikäyttöliittymästä, Smart-liesikuvusta tai taloautomaatiojärjestelmien (DDC/Modbus) avulla.
- Sisäänrakennetut anturit automaattitoimintojen ohjaukseen (lisävaruste)

Toimitukseen sisältyy:

- Ilmanvaihtolaite lämmöntalteenotolla
- n. 1,5m modulaarikaapeli toimituksessa. Tilaa ohjainpaneeli ja 10/20m modulaarikaapeli erikseen (s.7)
- Älykäs kosteusautomaatiikka (RH) vakiona
- Seinäasennusteline
- Kondenssivesiletku

Koodi	Energialuokka*	Tuote	LVI-numero	Suositus-hinta	Suositus-hinta (alv 24%)	Toimitus-aika
W05VR05S10HAA	A+ / A / E	W5 Smart WA-R Auto bypass RH	7906860	3798,97	4710,72	A
W05VL05S10HAA	A+ / A / E	W5 Smart WA-L Auto bypass RH	7906862	3798,97	4710,72	A
W05VR05S10CAA	A+ / A+ / E	W5 Smart WA-R Auto bypass RH + CO2	7906863	4287,63	5316,66	B
W05VL05S10CAA	A+ / A+ / E	W5 Smart WA-L Auto bypass RH + CO2	7906864	4287,63	5316,66	B

*Eksosuunnitteludirektiivi Lot 6:n mukainen ilmanvaihtolaitteen energialuokka (Kylmä/**Keskiarvo**/Lämmin). **L** = Ulospuhallusilma vasemmalla.

Suodattimet

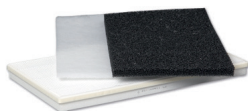

Koodi	Tuote	LVI-numero	Suositus-hinta	Suositus-hinta (alv 24%)	Toimitus-aika
W05FS	Suodatinsarja W5: suodatinluokka ISO ePM1 50% (F7) tuloilmalle ja ISO coarse (G3) poistoilmalle sekä ylimääräinen PPI-20 (solumuovi) tuloilmalle.	7906687	71,13	88,21	A

Ohjausvaihtoehdot ja automaatiikat

Katso ohjausvaihtoehdot ja automaatiikat sivuilta 7-8.

Asennustelineet

Kattoasennusteline pikakiinnikkeillä helpottaa asennusta, koska kanavat voidaan asentaa kokonaan valmiiksi ennen koneen asennusta telineeseen.



W05CMB	W5 Kattoasennusteline (R/L)	7906691	155,67	193,03	A
W05FMB	Lattiateline W5, W4, W3 ja R5 koneille. Huom jalustan syvyys 620mm	7906688	127,84	158,52	A

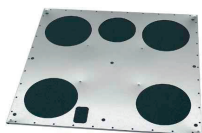

Höyrysulun tiivistelevy estää kosteuden kulkeutumisen yläpohjan eristeisiin ja ilmapuodot huonetiloihin.

W05PP	Höyrysulun tiivistelevy (R/L)	7906689	79,38	98,43	A
-------	-------------------------------	---------	-------	-------	---



CASA W9 Smart



W9 Smart on energiatehokas (Ekodesign A, 48dB) ilmanvaihtolaite (230 l/s), jonka suorituskyky riittää useamman asunnon tarpeisiin. Vankkarakenteinen laite (1000 x 594 x 1312 mm, Ø200 mm) hoitaa luotettavasti jopa 450m² asunnot tai jopa koko asuinikerroksen ilmanvaihdon kerrostalossa. Vakiovarustukseen sisältyvä etuvastus ja älykkäät kompensointitoiminnot takaavat jatkuvan ja tasapainoisen ilmanvaihdon myös talvipakkasilla. Markkinoiden älykkäin tarpeen mukaan ohjautuva kosteusautomaatiikka vakiona. Kehitetty, valmistettu ja testattu toimivaksi pohjoisen kylmiin sääolosuhteisiin.

- Vastavirtalämmönsiirrin
- Ilmavirta-alue 50-230 l/s
- Kanavaliitännät 4 x Ø200mm
- Kätsisyys valittavissa vasen (L) tai oikea (R)
- Asennetaan lattijalustan päälle
- Voidaan ohjata Smart-ohjainpaneelista, Smart Access -mobiilikäyttöliittymästä, Smart-liesikuvusta tai taloautomaatiojärjestelmien (DDC/Modbus) avulla.
- Sisäänrakennetut anturit automaattitoimintojen ohjaukseen (lisävaruste)

Toimitukseen sisältyy:

- Ilmanvaihtolaite lämmöntalteenotolla
- n. 1,5m modulaarikaapeli toimituksessa. Tilaa ohjainpaneeli ja 10/20m modulaarikaapeli erikseen (s.7)
- Älykäs kosteusautomaatiikka (RH) vakiona
- Lattijalusta
- Kondenssivesiletku

Koodi	Energia luokka*	Tuote	LVI-numero	Suositus-hinta	Suositus-hinta (alv 24%)	Toimitus-aika
W09VR09S10H	A+ / A / E	CASA W9 Smart R 900W RH	7906865	7157,73	8875,59	A
W09VL09S10H	A+ / A / E	CASA W9 Smart L 900W RH	7906866	7157,73	8875,59	A
W09VREES10H	A+ / A / E	CASA W9 Smart R Econo RH	7906867	7522,68	9328,12	A
W09VLEES10H	A+ / A / E	CASA W9 Smart L Econo RH	7906868	7522,68	9328,12	A

*Ekosuunnitteludirektiivi Lot 6:n mukainen ilmanvaihtolaitteen energialuokka (Kylmä/**Keskiarvo**/Lämmin).
L = Ulospuhallusilma vasemmalla.

Suodattimet

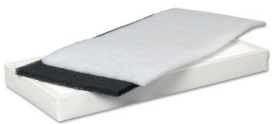

Koodi	Tuote	LVI-numero	Suositus-hinta	Suositus-hinta (alv 24%)	Toimitus-aika
102W23SS	Suodatinsarja W9: suodatinluokka ISO ePM1 50% (F7) + ISO coarse (G3) ja metallisuodatin	7906464	69,07	85,65	A

Ohjausvaihtoehdot ja automatiikat

Katso ohjausvaihtoehdot ja automatiikat sivuilta 7-8.

CASA R3 Smart



R3 Smart (Ekodesign A -luokka, 39 dB) on erittäin hiljainen ja energiatehokas ilmanvaihtolaite alle 150 m² (80 l/s) asuntoihin. Pyörivällä lämmönvaihtimella varustetussa koneessa on korkea hyötysuhde (86%). Kompaktin kokoinen laite on helppo asentaa seinään tai kattoon (598x600x597 mm, Ø160 mm) ja se sopii asennettavaksi jopa mausteakaapin tilalle keittiölieden yläpuolelle! Markkinoiden älykkäin tarpeen mukaan ohjautuva kosteusautomaatiikka vakiona. Kehitetty, valmistettu ja testattu toimivaksi pohjoisen kylmiin sääolosuhteisiin.

- Pyörivä lämmönsiirrin
- Ilmavirta-alue 35-80 l/s
- Kanavaliitännät 4 x Ø125mm
- Erillinen liitäntä liesikuvulle Ø100mm
- Käytisyys valittavissa vasen (L) tai oikea (R)
- Kone voidaan asentaa seinälle vakiovarusteena olevan seinäasennustelineen avulla
- Lisävarusteena saatavilla myös katto- ja lattia-asennustelineet
- Voidaan ohjata Smart-ohjainpaneelista, Smart Access -mobiilikäyttöliittymästä, Smart-liesikuvusta tai taloautomaatiojärjestelmien (DDC/Modbus) avulla.
- Sisäänrakennetut anturit automaattitoimintojen ohjaukseen (lisävaruste)

Toimitukseen sisältyy:

- Ilmanvaihtolaite lämmöntalteenotolla
- n. 1,5m modulaarikaapeli toimituksessa. Tilaa ohjainpaneeli ja 10/20m modulaarikaapeli erikseen (s.7)
- Älykäs kosteusautomaatiikka (RH) vakiona
- Seinäasennusteline

Koodi	Energia luokka*	Tuote	LVI-numero	Suositus-hinta	Suositus-hinta (alv 24%)	Toimitus-aika
R03VR05S00H	A+ / A / E	CASA R3 Smart R 500W RH	7906536	3010,31	3732,78	A
R03VL05S00H	A+ / A / E	CASA R3 Smart L 500W RH	7906531	3010,31	3732,78	A

* Ekosuunnitteludirektiivi Lot 6:n mukainen ilmanvaihtolaitteen energialuokka (Kylmä/**Keskiarvo**/Lämmin).

L = Ulospuhallusilma vasemmalla.



Suodattimet

Koodi	Tuote	LVI-numero	Suositus-hinta	Suositus-hinta (alv 24%)	Toimitus-aika
PR085FS	Suodatinrja R3: Suodatinluokka ISO ePM1 55% (F7) 2kpl	7906311	52,58	65,20	A

Ohjausvaihtoehdot ja automatiikat

Katso ohjausvaihtoehdot ja automatiikat sivuilta 7-8.

Liesikupu

CASA R3 voidaan asentaa suoraan lieden yläpuolelle yhdessä integroidun liesikuvun kanssa.

Jazz:

- Sähkötoiminen pelti, hipaisukytkimet
- LED-valot
- Valkoinen tai ruostumaton teräs, lasiedusta
- Asennettavissa myös normaalin liesikuvun tapaan erillisen kiinnityssarjan avulla



PJV6R	JAZZ-liesikupu, valkoinen, oikea	7906410	425,77	527,96	A
PJV6L	JAZZ-liesikupu, valkoinen, vasen	7906409	425,77	527,96	A
PJR6R	JAZZ-liesikupu, ruostumaton teräs, oikea	7906408	605,15	750,39	A
PJR6L	JAZZ-liesikupu, ruostumaton teräs, vasen	7906407	605,15	750,39	A



Peitelevy

Valitse liesikuvun tyyliin sopiva peitelevy! R3 Smart voidaan varustaa ruostumattomasta teräksestä valmistetulla etulevyllä. Etulevy asennetaan koneen oveen vakioisen etulevyn tilalle. Sopii L ja R malleihin.

PR085B6R	Peitepaneeli, ruostumaton teräs	7906672	252,58	313,20	A
----------	---------------------------------	---------	--------	--------	---

Asennustelineet

Asennuskehys pikaliittimillä koneen katto/seinäasennukseen. Helpottaa asennusta, sillä kaikki kanavat voidaan asentaa ennen koneen asennusta.



PR085RKA	Asennuskehys (R)	7907833	198,97	246,72	A
PR085LKA	Asennuskehys (L)	7907834	198,97	246,72	A
WRWMB	Seinäteline	7906743	31,96	39,63	A



Höyrynsulun tiivistelevy estää kosteuden kulkeutumisen yläpohjan eristeisiin ja ilmapuodot huonetiloihin.

PR085YP	Höyrynsulun tiivistelevy (O/V)	7906594	52,58	65,20	A
---------	--------------------------------	---------	-------	-------	---

CASA R5 Smart



R5 Smart (Ekodesign A -luokka, 38 dB) on erittäin hiljainen ja energiatehokas ilmanvaihtolaite alle 240 m² (120 l/s) asuntoihin. Pyörivällä lämmönvaihtimella varustetussa koneessa on korkea hyötysuhde (86%). Kompaktin kokoinen laite on helppo asentaa seinään tai kattoon (598x600x597 mm, Ø160 mm). Markkinoiden älykkäin tarpeen mukaan ohjautuva kosteusautomaatiikka vakiona. Kehitetty, valmistettu ja testattu toimivaksi pohjoisen kylmiin sääolosuhteisiin.

- Pyörivä lämmönsiirrin
- Ilmavirta-alue 35-120 l/s
- Kanavaliitännät 4 x Ø160mm
- Erillinen kanavaliitäntä liesikupua varten Ø125mm
- Kätsisyys valittavissa vasen (L) tai oikea (R)
- Kone voidaan asentaa seinälle vakiovarusteena olevan seinäasennustelineen avulla
- Lisävarusteena saatavilla myös katto- ja lattia-asennustelineet
- Voidaan ohjata Smart-ohjainpaneelista, Smart Access - mobiilikäyttöliittymästä, Smart-liesikuvusta tai taloautomaatiojärjestelmien (DDC/Modbus) avulla.
- Sisäänrakennetut anturit automaattitoimintojen ohjaukseen (lisävaruste)

Toimitukseen sisältyy:

- Ilmanvaihtolaite lämmöntalteenotolla
- n. 1,5m modulaarikaapeli toimituksessa. Tilaa ohjainpaneeli ja 10/20m modulaarikaapeli erikseen (s.7).
- Älykäs kosteusautomaatiikka (RH) vakiona
- Seinäasennusteline
- Kondenssivesiletku

Koodi	Energia luokka*	Tuote	LVI-numero	Suositus-hinta	Suositus-hinta (alv 24%)	Toimitus-aika
R05VR08S00H	A+ / A / E	CASA R5 Smart R 800W RH	7906850	4026,80	4993,24	A
R05VL08S00H	A+ / A / E	CASA R5 Smart L 800W RH	7906851	4026,80	4993,24	A

* Ekosuunnitteludirektiivi Lot 6:n mukainen ilmanvaihtolaitteen energialuokka (Kylmä/**Keskiarvo**/Lämmin).
L = Ulospuhallusilma vasemmalla.

Suodattimet



Koodi	Tuote	LVI-numero	Suositus-hinta	Suositus-hinta (alv 24%)	Toimitus-aika
1021RSS	Suodatinsarja R5: Suodatinluokka ISO ePM1 55% (F7) 2 kpl + ISO Coarse (G3)	7906312	54,64	67,75	A

Ohjausvaihtoehdot ja automatiikat

Katso ohjausvaihtoehdot ja automatiikat sivuilta 7-8.

Asennustelineet

Kattoasennusteline pikakiinnikkeillä helpottaa asennusta, koska kanavat voidaan asentaa kokonaan valmiiksi ennen koneen asennusta telineeseen.



10212KA	Kattoasennusteline	7906307	182,47	226,27	A
W05FMB	Lattiateline W5, W4, W3 ja R5 koneille. Huom jalustan syvyys 620mm	7906688	127,84	158,52	A

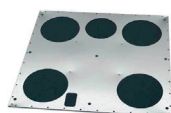

Höyrynsulun tiivistelevy estää kosteuden kulkeutumisen yläpohjan eristeisiin ja ilmavuodot huonetiloihin.

10212YP	Höyrynsulun tiivistelevy (R/L)	7906304	74,23	92,04	A
---------	--------------------------------	---------	-------	-------	---

CASA R7 Smart



R7 Smart on tehokas ilmanvaihtolaite, joka soveltuu niin suurten asuntojen (188 l/s, 450 m²) kuin toimitilojen tai kokoussalien ilmanvaihtoon. Pyörivällä lämmönvaihtimella varustetussa koneessa on korkea hyötysuhde (86%). Kompaktin kokoinen laite vie vain vähän lattiatilaa (855 x 571 x 932 mm, Ø200 mm) ja se voidaan asentaa myös selälleen tai kyljelleen alustaa vasten. Markkinoiden älykkäin tarpeen mukaan ohjautuva kosteusautomaatiikka vakiona. Kehitetty, valmistettu ja testattu toimivaksi pohjoisen kylmiin sääolosuhteisiin.

- Pyörivä lämmönsiirrin
- Ilmavirta-alue 60-188 l/s
- Kanavaliitännät 4 x Ø200mm
- Kätisyys vasen (L)
- Voidaan ohjata Smart-ohjainpaneelistä, Smart Access -mobiilikäyttöliittymästä, Smart-liesikuvusta tai taloautomaatiojärjestelmien (DDC/Modbus) avulla.
- Sisäänrakennetut anturit automaattitoimintojen ohjaukseen (lisävaruste)

Toimitukseen sisältyy:

- Ilmanvaihtolaite lämmöntalteenotolla
- Ei sisällä ohjainpaneelia eikä ohjainkaapelia, tilattava erikseen (s.7)
- Älykäs kosteusautomaatiikka (RH) vakiona

Koodi	Energia luokka*	Tuote	LVI-numero	Suositus-hinta	Suositus-hinta (alv 24%)	Toimitus-aika
R07VL14S00H	A+ / A / E	CASA R7 Smart L RH 1400 W	7906684	5127,55	6355,96	B
R07VL00S00H	A+ / A / E	CASA R7 Smart L RH	7906683	4606,38	5748,74	B

* Ekosuunnitteludirektiivi Lot 6:n mukainen ilmanvaihtolaitteen energialuokka (Kylmä/**Keskiarvo**/Lämmin). L = Tuloilma vasemmalla.

Suodattimet



Koodi	Tuote	LVI-numero	Suositus-hinta	Suositus-hinta (alv 24%)	Toimitus-aika
R07FS	Suodatinsarja R7-H: Suodatinluokka ISO ePM1 50% (F7) 2 kpl	7907196	136,08	168,74	A

Ohjausvaihtoehdot ja automaatiikat

Katso ohjausvaihtoehdot ja automaatiikat sivuilta 7-8.

CASA R7-H Smart



R7-H Smart on tehokas ilmanvaihtolaite, joka soveltuu niin suurten asuntojen (208 l/s, 450 m²) kuin toimitilojen tai kokoussalien ilmanvaihtoon. Pyörivällä lämmönvaihtimella varustetussa koneessa on korkea hyötysuhde (86%). Vaakamallisessa ilmanvaihtokoneessa (930 x 655 x 571 mm, Ø200mm) tulo- ja poistoilma asennetaan toiselle ja ulko-/ulospuhallusilma toiselle puolelle laitetta, joka helpottaa kanava-asennuksia ja säästää tilaa esim. ullakko-tilaan asennettaessa. Markkinoiden älykkäin tarpeen mukaan ohjautuva kosteusautomaatiikka vakiona. Kehitetty, valmistettu ja testattu toimivaksi pohjoisen kylmiin sääolosuhteisiin.

- Pyörivä lämmönsiirrin
- Ilmavirta-alue 60-208 l/s
- Kanavaliitännät 4 x Ø200mm
- Kätisyys valittavissa (L/R) asennuspaikalla
- Voidaan ohjata Smart-ohjainpaneelistä, Smart Access -mobiilikäyttöliittymästä, Smart-liesikuvusta tai taloautomaatiojärjestelmien (DDC/Modbus) avulla.
- Sisäänrakennetut anturit automaattitoimintojen ohjaukseen (lisävaruste)

Toimitukseen sisältyy:

- Ilmanvaihtolaite lämmöntalteenotolla
- Ei sisällä ohjainpaneelia eikä ohjainkaapelia, tilattava erikseen (s.7)
- Älykäs kosteusautomaatiikka (RH) vakiona

Koodi	Energia luokka*	Tuote	LVI-numero	Suositus-hinta	Suositus-hinta (alv 24%)	Toimitus-aika
R07HL14S00H	A+ / A / E	CASA R7-H Smart L/R 1400 W RH	7906869	5125,77	6355,96	B
R07HL00S00H	A+ / A / E	CASA R7-H Smart L/R RH	7906870	4636,08	5748,74	B

* Ekosuunnitteludirektiivi Lot 6:n mukainen ilmanvaihtolaitteen energialuokka (Kylmä/**Keskiarvo**/Lämmin). L/R = Kätisyys valittavissa asennuspaikalla

Suodattimet



Koodi	Tuote	LVI-numero	Suositus-hinta	Suositus-hinta (alv 24%)	Toimitus-aika
R07FS	Suodatinsarja R7-H: Suodatinluokka ISO ePM1 50% (F7) 2 kpl	7907196	136,08	168,74	A

Ohjausvaihtoehdot ja automaatiikat

Katso ohjausvaihtoehdot ja automaatiikat sivuilta 7-8.

CASA R9 Smart



R9 Smart on tehokas ilmanvaihtolaite, joka soveltuu niin suurten asuntojen (242 l/s, 500 m²) kuin toimitilojen tai kokoussalien ilmanvaihtoon. Pyörivällä lämmönvaihtimella varustetussa koneessa on korkea hyötysuhde (86%). Kompaktin kokoinen laite vie vain vähän lattiatilaa (1080 x 788 x 1200, Ø250 mm). Markkinoiden älykkäin tarpeen mukaan ohjautuva kosteusautomaatiikka vakiona. Kehitetty, valmistettu ja testattu toimivaksi pohjoisen kylmiin sääolosuhteisiin.

- Pyörivä lämmönsiirrin
- Ilmavirta-alue 75-242 l/s
- Kanavaliitännät 4 x Ø250mm
- Kätisyys vasen (L)
- Voidaan ohjata Smart-ohjainpaneelistä, Smart Access -mobiilikäyttöliittymästä, Smart-liesikuvusta tai taloautomaatiojärjestelmien (DDC/Modbus) avulla.
- Sisäänrakennetut anturit automaattitoimintojen ohjaukseen (lisävaruste)

Toimitukseen sisältyy:

- Ilmanvaihtolaite lämmöntalteenotolla
- Ei sisällä ohjainpaneelia eikä ohjainkaapelia, tilattava erikseen (s.7)
- Älykäs kosteusautomaatiikka (RH) vakiona
- 100 mm korkea alapalkkijalusta

Koodi	Energia luokka*	Tuote	LVI-numero	Suositus-hinta	Suositus-hinta (alv 24%)	Toimitus-aika
R09VL00S00H	A+ / A / E	CASA R9 Smart L RH	7906685	6177,32	7659,88	B
R09VL00S00C	A+ / A / E	CASA R9 Smart L RHCO2	7906877	6177,32	7659,88	B

* Ekosuunnitteludirektiivi Lot 6:n mukainen ilmanvaihtolaitteen energialuokka (Kylmä/**Keskiarvo**/Lämmin). L = Tuloilma vasemmalla.

Suodattimet



Koodi	Tuote	LVI-numero	Suositus-hinta	Suositus-hinta (alv 24%)	Toimitus-aika
R0915FS	Suodatinsarja R9: Suodatinluokka ISO ePM1 50% (F7) 2 kpl	7907197	149,48	185,36	A

Ohjausvaihtoehdot ja automaatiikat

Katso ohjausvaihtoehdot ja automaatiikat sivuilta 7-8.

CASA R9-H Smart



R9-H Smart on tehokas ilmanvaihtolaite, joka soveltuu niin suurten asuntojen (277 l/s, 500 m²) kuin toimitilojen tai kokoussalien ilmanvaihtoon. Pyörivällä lämmönvaihtimella varustetussa koneessa on korkea hyötysuhde (86%). Vaakamallisessa ilmanvaihtokoneessa (1100 x 980 x 790 mm, Ø315mm) tulo- ja poistoilma asennetaan toiselle ja ulko-/ulospuhallusilma toiselle puolelle laitetta, joka helpottaa kanava-asennuksia ja säästää tilaa esim. ullakko-tilaan asennettaessa. Markkinoiden älykkäin tarpeen mukaan ohjautuva kosteusautomaatiikka vakiona. Kehitetty, valmistettu ja testattu toimivaksi pohjoisen kylmiin sääolosuhteisiin.

- Pyörivä lämmönsiirrin
- Ilmavirta-alue 75-277 l/s
- Kanavaliitännät 4 x Ø315mm
- Kätisyys valittavissa (L/R) asennuspaikalla
- Voidaan ohjata Smart-ohjainpaneelistä, Smart Access -mobiilikäyttöliittymästä, Smart-liesikuvusta tai taloautomaatiojärjestelmien (DDC/Modbus) avulla.
- Sisäänrakennetut anturit automaattitoimintojen ohjaukseen (lisävaruste)

Toimitukseen sisältyy:

- Ilmanvaihtolaite lämmöntalteenotolla
- Ei sisällä ohjainpaneelia eikä ohjainkaapelia, tilattava erikseen (s.7)
- Älykäs kosteusautomaatiikka (RH) vakiona
- 100 mm korkea alapalkkijalusta

Koodi	Energia luokka*	Tuote	LVI-numero	Suositus-hinta	Suositus-hinta (alv 24%)	Toimitus-aika
R09HL00S00H	A+ / A / E	CASA R9-H Smart L/R RH	7906878	6177,32	7659,88	B
R09HL00S00C	A+ / A+ / E	CASA R9-H Smart L/R RHCO2	7906879	6177,32	7659,88	B

* Ekosuunnitteludirektiivi Lot 6:n mukainen ilmanvaihtolaitteen energialuokka (Kylmä/**Keskiarvo**/Lämmin). L = Kätisyys valittavissa asennuspaikalla

Suodattimet



Koodi	Tuote	LVI-numero	Suositus-hinta	Suositus-hinta (alv 24%)	Toimitus-aika
R0915FS	Suodatinsarja R9-H: Suodatinluokka ISO ePM1 50% (F7) 2 kpl	7907197	149,48	185,36	A

Ohjausvaihtoehdot ja automaatiikat

Katso ohjausvaihtoehdot ja automaatiikat sivuilta 7-8.

CASA R15 Smart



R15 Smart on tehokas ilmanvaihtolaite, joka soveltuu niin suurten asuntojen (475 l/s, 850 m²) kuin toimitilojen tai kokoussalien ilmanvaihtoon. Pyörivällä lämmönvaihtimella varustetussa koneessa on korkea hyötysuhde (86%). Kompaktin kokoinen laite vie vain vähän lattiatilaa (1080 x 788 x 1200 mm, Ø250 mm). Markkinoiden älykkäin tarpeen mukaan ohjautuva kosteusautomaatiikka vakiona. Kehitetty, valmistettu ja testattu toimivaksi pohjoisen kylmiin sääolosuhteisiin.

- Pyörivä lämmönsiirrin Ilmavirta-alue 100-475 l/s
- Kanavaliitännät 4 x Ø250mm
- Kätsisyys vasen (L)
- Voidaan ohjata Smart-ohjainpaneelista, Smart Access -mobiilikäyttöliittymästä, Smart-liesikuvusta tai taloautomaatiojärjestelmien (DDC/Modbus) avulla.
- Sisäänrakennetut anturit automaattitoimintojen ohjaukseen (lisävaruste)

Toimitukseen sisältyy:

- Ilmanvaihtolaite lämmöntalteenotolla
- Ei sisällä ohjainpaneelia eikä ohjainkaapelia, tilattava erikseen (s.7)
- Älykäs kosteusautomaatiikka (RH) vakiona
- 100 mm korkea alapalkkijalusta

Koodi	Energia luokka*	Tuote	LVI-numero	Suositus-hinta	Suositus-hinta (alv 24%)	Toimitus-aika
R15VL00S00H	NRVU	CASA R15 Smart L RH	7906686	7475,26	9269,32	B

* Määritelty muualle kuin asuinrakennuksiin tarkoitetuiksi ilmanvaihtolaitteeksi Ekosuunnitteludirektiivi Lot 6:ssa. **L** = Tuloilma vasemmalla.

Suodattimet



Koodi	Tuote	LVI-numero	Suositus-hinta	Suositus-hinta (alv 24%)	Toimitus-aika
R0915FS	Suodatinsarja R15: Suodatinluokka ISO ePM1 50% (F7) 2kpl	7907197	149,48	185,36	A

Ohjausvaihtoehdot ja automaatiikat

Katso ohjausvaihtoehdot ja automaatiikat sivuilta 7-8.

CASA R15-H Smart



R15-H Smart on tehokas ilmanvaihtolaite, joka soveltuu niin suurten asuntojen (550 l/s, 1000 m²) kuin toimitilojen tai kokoussalien ilmanvaihtoon. Pyörivällä lämmönvaihtimella varustetussa koneessa on korkea hyötysuhde (86%). Vaakamallisessa ilmanvaihtokoneessa (1100 x 980 x 790 mm, Ø315mm) tulo- ja poistoilma asennetaan toiselle ja ulko-/ulospuhallusilma toiselle puolelle laitetta, joka helpottaa kanava-asennuksia ja säästää tilaa esim. ullakkotilaan asennettaessa. Markkinoiden älykkäin tarpeen mukaan ohjautuva kosteusautomaatiikka vakiona. Kehitetty, valmistettu ja testattu toimivaksi pohjoisen kylmiin sääolosuhteisiin.

- Pyörivä lämmönsiirrin
- Ilmavirta-alue 100-550 l/s
- Kanavaliitännät 4 x Ø315mm
- Kätsisyys valittavissa (L/R) asennuspaikalla
- Voidaan ohjata Smart-ohjainpaneelista, Smart Access -mobiilikäyttöliittymästä, Smart-liesikuvusta tai taloautomaatiojärjestelmien (DDC/Modbus) avulla.
- Sisäänrakennetut anturit automaattitoimintojen ohjaukseen (lisävaruste)

Toimitukseen sisältyy:

- Ilmanvaihtolaite lämmöntalteenotolla
- Ei sisällä ohjainpaneelia eikä ohjainkaapelia, tilattava erikseen (s.7)
- Älykäs kosteusautomaatiikka (RH) vakiona
- 100 mm korkea alapalkkijalusta

Koodi	Energia luokka*	Tuote	LVI-numero	Suositus-hinta	Suositus-hinta (alv 24%)	Toimitus-aika
R15HL00S00H	NRVU	CASA R15-H Smart L/R RH	7906880	7475,26	9269,32	B

*Määritelty muualle kuin asuinrakennuksiin tarkoitetuiksi ilmanvaihtolaitteeksi Ekosuunnitteludirektiivi Lot 6:ssa. **L/R** = Kätsisyys valittavissa asennuspaikalla.

Suodattimet



Koodi	Tuote	LVI-numero	Suositus-hinta	Suositus-hinta (alv 24%)	Toimitus-aika
R0915FS	Suodatinsarja R15-H: Suodatinluokka ISO ePM1 50% (F7) 2kpl	7907197	149,48	185,36	A

Ohjausvaihtoehdot ja automaatiikat

Katso ohjausvaihtoehdot ja automaatiikat sivuilta 7-8.

CASA Smart kanavapatterit

Vesikiertoinen kanavapatteri viilennykseen

Tuloilmakanavaan asennettavalla viilennyspatterilla saadaan mukavuusviilettä asuntoon kytkemällä siihen joko maaliuospiiri tai kylmennetyn veden verkosto. Patteria ohjataan automaattisesti ilmanvaihtolaitteen Smart-ohjausjärjestelmällä ja asetuksia voidaan muuttaa CASA Smart -ohjauspaneelin kautta. Toimitukseen sisältyy: jäähdytyspatteri, SET-kytkentäkortti, toimilaite ja 3-tieventtiili, 24V muuntaja, tarvittava anturointi ja ohjeet. SDCW250F kauttaaltaan eristetty malli + asennuskehys mukana



SDCW viilennyspatteri

Koodi	Tuote	LVI-numero	Suositus-hinta	Suositus-hinta (alv 24%)	Toimitus-aika
SDCW160	Viilennyspatteripaketti Ø160	7906805	1124,74	1394,68	B
SDCW200	Viilennyspatteripaketti Ø200	7906806	1301,03	1613,28	B
SDCW250F	Viilennyspatteripaketti Ø250	7906808	1889,69	2343,22	B
SDCW315	Viilennyspatteripaketti Ø315	7906892	1817,53	2253,73	B

Saatavana Ei saatavana

Tuotekoodi	Kanavan Ø	W3	W4	W5	W9	R3	R5	R7	R7-H	R9	R9-H	R15	R15-H
SDCW160	160mm	○	○	○	-	○	○	-	-	-	-	-	-
SDCW200	200mm	-	○	○	○	-	○	○	○	-	-	-	-
SDCW250F	250mm	-	○	○	○	-	○	○	○	○	-	○	-
SDCW315	315mm	-	-	-	-	-	-	-	-	○	○	○	○

Vesikiertoinen kanavapatteri lämmitykseen

Vesikiertoisella lämmitysjärjestelmällä varustetuissa kiinteistöissä tuloilma voidaan lämmittää kanavaan asennetulla vesilämmityspatterilla. Patteria ohjataan automaattisesti ilmanvaihtolaitteen Smart-ohjausjärjestelmällä ja asetuksia voidaan muuttaa CASA Smart -ohjauspaneelin kautta. Toimitukseen sisältyy: lämmityspatteri, SET-kytkentäkortti, toimilaite ja 3-tieventtiili, 24V muuntaja, tarvittava anturointi ja ohjeet.

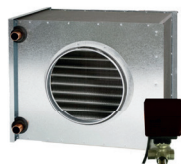

SDHW lämmityspatteri

SDHW125	Lämmityspatteripaketti Ø125	7906803	1050,52	1302,64	B
SDHW160	Lämmityspatteripaketti Ø160	7906804	1064,95	1320,54	B
SDHW200	Lämmityspatteripaketti Ø200	7906893	1425,77	1767,96	B
SDHW250	Lämmityspatteripaketti Ø250	7906597	1227,84	1522,52	B
SDHW315	Lämmityspatteripaketti Ø315	7906894	1762,89	2185,98	B

Saatavana Ei saatavana

Tuotekoodi	Kanavan Ø	W3	W4	W5	W9	R3	R5	R7	R7-H	R9	R9-H	R15	R15-H
SDHW125	125mm	○	-	-	-	○	-	-	-	-	-	-	-
SDHW160	160mm	○	○	○	-	○	○	-	-	-	-	-	-
SDHW200	200mm	-	○	○	○	-	○	○	○	-	-	-	-
SDHW250	250mm	-	-	-	○	-	-	○	○	○	-	○	-
SDHW315	315mm	-	-	-	-	-	-	-	-	○	○	○	○

Vesikiertoinen kanavapatteri maalämpöpumpun yhteyteen

Maalämpöpumpulla varustetussa kiinteistössä voidaan käyttää ulkoilmakanavaan asennettavaa maaliuospatteria. Kanavapatteri lämmittää sisään otettavan ilman talvella varmistaen ilmanvaihtokoneen toiminnan hyvällä hyötysuhteella kovillakin pakkasilla. Kesällä maapiirin kylmää liuosta voidaan hyödyntää rakennuksen viilentämisessä. CASA Smart -ohjaustekniikka mahdollistaa automaattisesti parhaan hyödyn kanavapatterista läpi vuoden kauttaaltaan eristetty yksikkö. Toimitukseen sisältyy: seinä/kattoasennusteline, maaliuokseen soveltuva tehokas 4-rivinen jäähdytyspatteri, SET-kytkentäkortti, karkeasuodatin, tarvittava anturointi ja ohjeet sekä pisara-allas kondenssivedelle: kondenssi vesiyhde ulkokierre 3/8"



Lämmitys/viilennyspatteri

SDHW250F	Lämmitys/viilennyspatteripaketti Ø250, G4	7906807	1335,05	1655,46	B
----------	---	---------	---------	---------	---

Saatavana Ei saatavana

Tuotekoodi	Kanavan Ø	W3	W4	W5	W9	R3	R5	R7	R7-H	R9	R9-H	R15	R15-H
SDHW250F	250mm	○	○	○	○	○	○	○	○	-	-	-	-

Kanavaan asennettava sähköinen etu/jälkilämmitysvastus

Voidaan asentaa etulämmitysvastukseksi raitisilmakanavaan takaamaan jatkuva ilmanvaihto erittäin kylmissä olosuhteissa sekä mahdollistamaan balansointitoiminnot (takkatoiminto / liesikuputoiminto) laitteissa, joissa ei ole sisäänrakennettua etuvastusta. Käytettäessä etulämmittimenä kanavaan on asennettava FLK-kanavasuo datin ennen lämmitintä. Kanavalämmitin voidaan asentaa myös jälkilämmitys-vastukseksi tuloilmakanavaan, jolloin varmistetaan miellyttävä tuloilmalämpötila erittäin kylmissä olosuhteissa. Sähköistä kanavalämmitintä ohjataan aina suoraan ilmanvaihtolaitteesta. 230V syöttö tuodaan erikseen patterille. Toimitukseen sisältyy: Sähköinen kanavalämmitin, SET-kytkentäkortti, tarvittava anturointi ja ohjeet.



SDHE sähkölämmitysvastus

Koodi	Tuote	LVI-numero	Suositus-hinta	Suositus-hinta (alv 24%)	Toimitus-aika
SDHE125-1T	Sähkölämmitysvastus Ø125	7906723	472,16	585,48	B
SDHE160-1T	Sähkölämmitysvastus Ø160	7906724	488,66	605,94	B
SDHE200-1T	Sähkölämmitysvastus Ø200	7906725	524,74	650,68	B
SDHE250-1T (1200W)	Sähkölämmitysvastus Ø250, 1200 W	7906895	571,13	708,21	B
SDHE250-2T (2000W)	Sähkölämmitysvastus Ø250, 2000 W	7906896	629,90	781,07	B
SDHE315-1T (1200W)	Sähkölämmitysvastus Ø315, 1200 W	7906897	636,08	788,74	B
SDHE315-2T (2000W)	Sähkölämmitysvastus Ø315, 2000 W	7906898	662,89	851,98	B



FLK kanavasuo datin

Kanavasuo datimet

FLK12	Kanavasuo datin Ø125, G4	7906743	135,05	167,46	B
FLK16	Kanavasuo datin Ø160, G4	7906748	146,39	181,53	B
FLK20	Kanavasuo datin Ø200, G4	7906749	158,76	196,87	B
FLK25	Kanavasuo datin Ø250, G4	7906899	191,75	237,77	B
FLK31	Kanavasuo datin Ø315, G4	7906900	248,45	308,08	B

○ Saatavana — Ei saatavana

Tuote	Kanavan Ø	Kanava-suo datin	W3	W4	W5	W9	R3	R5	R7	R7-H	R9	R9-H	R15	R15-H
SDHE125-1T	125mm	FLK12	○	—	—	—	○	—	—	—	—	—	—	—
SDHE160-1T	160mm	FLK16	○	○	○	—	○	○	—	—	—	—	—	—
SDHE200-1T	200mm	FLK20	—	○	○	○	—	○	○	○	—	—	—	—
SDHE250-1T (1200W)	250mm	FLK25	—	—	—	○	—	—	○	○	○	—	○	—
SDHE250-2T (2000W)	250mm	FLK25	—	—	—	○	—	—	○	○	○	—	○	—
SDHE315-1T (1200W)	315mm	FLK31	—	—	—	—	—	—	—	—	○	○	○	○
SDHE315-2T (2000W)	315mm	FLK31	—	—	—	—	—	—	—	—	○	○	○	○

CASA SDD - Ilmanvaihtokanavan sulkupellit



Kanava-asennettava tyypin 4 sulkupelti 24 V jousipalautuksella. Venttiili sulkeutuu sähkökatkoksen aikana tai kun jäätymisvaara on olemassa. Sulkupelti asennetaan ulkoilmakanavaan ennen ilmanvaihtokoneetta tai jäteilmakanavaan ilmanvaihtokoneen jälkeen.

Sulkupellin ohjaaminen ilmanvaihtokoneella edellyttää SET-yksikön hankkimista. SET-yksiköllä voi ohjata kahta sulkupeltiä. Sulkupelti vaatii erikseen myytävän virtalähteen, POWER24V20W. Vaihtoehtoisesti ilmanvaihtokoneeseen voi liittää yhden sulkupellin apu-releen CHR24V ja virtalähteen POWER24V20W avulla. Saatavana on mallit Ø125, Ø160, Ø200, Ø250 ja Ø315 kanavaan. Tarkasta kytkennät ja tarvittavat lisävarusteet asennusohjeesta.

Koodi	Tuote	LVI-numero	Suositus-hinta	Suositus-hinta (alv 24%)	Toimitus-aika
SDD125	Sulkupelti Ø125 mm	7906989	483,15	599,55	B
SDD160	Sulkupelti Ø160 mm	7906993	400,00	496,00	B
SDD200	Sulkupelti Ø200 mm	7907004	400,00	496,00	B
SDD250	Sulkupelti Ø250 mm	7907005	483,51	599,55	B
SDD315	Sulkupelti Ø315 mm	7907007	621,65	770,85	B

Lisävarusteet

Koodi	Malli	LVI-numero	Suositus-hinta	Suositus-hinta (alv 24%)	Toimitus-aika
SET	Kytentäkortti	7906733	86,69	111,22	B
POWER24V20W	Virtalähde	7906840	49,48	61,36	B
CHR24V	Apurele 24 VDC	7906943	49,48	61,36	B

Suodatinsarja valintataulukko

Laadukkaat Swegon CASA suodattimet takaavat terveellisen sisäilman kodille ja sen asukkaille. Käyttämällä alkuperäissuodattimia varmistat myös, että laitteen tehdastakuu on voimassa ja että se toimii suunnitelmien ja määräysten mukaisesti. Laadukkaat suodattimet tuovat myös kustannussäästöjä, sillä niiden vaihtoväli on pidempi kuin jäljitelmien, ne kuluttavat vähemmän sähköä ja vähentävät ilmanvaihtokanaviston puhdistuksen tarvetta.

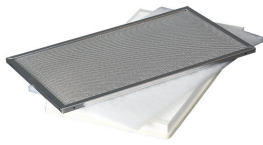

W3 / W4

Kone	Koodi	Malli	LVI-numero	Toimitusaika
W3 / W4	W304FS	1 kpl ISO ePM1 50% (F7) + 1kpl ISO coarse (G3) ja metallisuodatin	7906599	A
W3 / W4	W304F	1 kpl ISO ePM1 50% (F7) + 1kpl ISO coarse (G3)	7906843	A
W3 / W4	W304FF8	1 kpl ISO ePM1 70% (F8) + 1kpl ISO coarse (G3)	7907205	A
W5	W05FS	1 kpl ISO ePM1 50% (F7) + 1kpl ISO coarse (G3) ja metallisuodatin	7906687	A
W5	W05F	1 kpl ISO ePM1 50% (F7) + 1kpl ISO coarse (G3)	7906844	A
W9 / W230	102W23SS	1 kpl ISO ePM1 50% (F7) + 1 kpl ISO coarse (G3) ja metallisuodatin	7906464	A
W9 / W230	102W23S	1 kpl ISO ePM1 50% (F7) + 1kpl ISO coarse (G3)	7906845	A



R3 / R85

R3 / R85	PR085FS	2 kpl ISO ePM1 55% (F7)	7906311	A
R3 / R85	PR085FSG	1 kpl F7 + 1 kpl G4 + 1 kpl G3	7907203	A
R5 / R120	10212RSS	2 kpl ISO ePM1 55% (F7) + 1 kpl ISO Coarse (G3)	7906312	A
R5 / R120	10212RSSG	1 kpl F7 + 1 kpl G4 + 1 kpl G3	7906700	A
R7 / R7H	R07FS	2kpl ISO ePM1 50% (F7)	7907196	A
R9 / R9-H R15 / R15-H	R0915FS	2 kpl ISO ePM1 50% (F7)	7907197	A



R5 / R120

W80 / W100	PW080FS	1 kpl F7 + 1 kpl G3 + 1 kpl PPI	PW080FS	A
W130	102W13SS	1 kpl F7 + 1 kpl G3 + 1 kpl PPI	7906463	A
R80	1028SFS	2 kpl F7	*****	A
250	10225SS	2 kpl G3 + 1 kpl F7	7907086	A
260	10226SS	2 kpl G3 + 1 kpl F7	7907087	A
260	10226SSW	1 kpl F7 + 1 kpl G3 + 1 kpl PPI	*****	A
270K	10227SS	2 kpl G3 + 1 kpl F7	7906450	A
270K	10227SSW	1 kpl F7 + 1 kpl G3 + 1 kpl PPI	*****	A
270M	10227MSS	2 kpl G3 + 1 kpl F7	7906460	A
290	10228SS	2 kpl G3 + 1 kpl F7	7906462	A
320	10232SS	2 kpl G3 + 1 kpl F7	7907080	A
300 / 350 / 400	1023SS	2 kpl G3 + 1 kpl F7	7907085	A
H410	10241SS	2 kpl G3 + 1 kpl F7	7907089	A
H710	10271SS	2 kpl G3 + 1 kpl F7	7907090	A
430 / 435 / 440	10244SS	2 kpl G3 + 1 kpl F7	7906942	A
440 EV	10244SSW	2 kpl G3 + 1 kpl F7 + 1 kpl PPI	*****	A
450	10245SS	2 kpl G3 + 1 kpl F7	7907088	A
450	10245S	2 kpl G3 + 1 kpl F7	7906455	A
600 / 650 / 800 / 850 (ennen 01/2002)	102VS	2 kpl G3 + 1 kpl F7	7907084	A
650 / 850 (01/2002 -->)	1026SS	1 kpl F7 + 1 kpl G3 + 1 kpl PPI	7907082	A
1000	1021000SS	1 kpl F7 + 1 kpl G3 + 1 kpl PPI	7906458	A
X100	10210SS	2 kpl G3 + 1 kpl F7	7906453	A
MERA	102ME-RASS	1 kpl F7 + 2 kpl G3	*****	A
T-10	410TILSS	(1024VL) 1 kpl F7 + 1 kpl G3 + 1 kpl G4	7906588	A
W2504F SDHW250K3W SDCW250K3W	W2504FSS	(4 x G3)	7906613	A



W130



H710

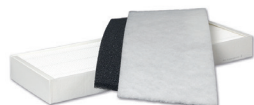

440 EV



X100

ILTO 300-400 saneerausadapteri



ILTO 300-400 saneerausadapterin avulla voit asentaa uuden Swegon CASA W4 Smart -ilmanvaihtolaitteen suoraan vanhan ILTO 300, ILTO 350, ILTO 400, MUH Ilmava 100 ja MUH Ilmava 120 -ilmanvaihtolaitteen vanhoihin kanavayhteisiin. Koneen asennus on huomattavasti helpompaa kun kattoon asennetaan ensin kevyt adapteri. Kanavien liitokset tehdään adapteriin ja kone nostetaan paikalleen vasta sen jälkeen. Näin saat vanhan laitteen tilalle markkinoiden hiljaisin ilmanvaihtokoneen, jossa 20 mm äänieristykset! Siinä on jopa 50 % pienempi kokonaisenergiankulutus ja se toimii tasaisesti kovimmillakin pakkaskeleillä, säästää energiaa ja tarjoaa jatkuvasti lämmintä tuloilmaa. Laitteessa on vakiona automaattinen kosteuden hallinta ja siihen on mahdollista lisätä älykkäitä toimintoja kuten ilmanlaatu-automatiikka tai tarpeen mukaan säätyvä kotona-poissa-automatiikka ja sitä on mahdollista ohjata mobiililaitteella. Ks lisätietoja W4:koneesta sivulta 10.

Koodi	Malli	LVI-numero	Suositus-hinta	Suositus-hinta (alv 24%)	Toimitus-aika
AD34R	ILTO 300-400/W4 R	7906729	315,46	391,18	A
AD34L	ILTO 300-400/W4 L	7906730	315,46	391,18	A

*Vertailuilmamäärällä 70 l/s, Etelä-Suomi.

Energiansäästö	ILTO 350/400	ILMAVA 100	CASA W4 Smart
Energiankulutus ilman lämmöntalteenottoa*	10 953 kWh	10 953 kWh	10 953 kWh
Lämmöntalteenon säästämä energia	5 477 kWh	5 477 kWh	8 105 kWh
Puhaltimien vuosienergiakulutus	1750 kWh	1 750 kWh	875 kWh
Energiansäästö vuodessa	3 727 kWh	3727 kWh	7 230 kWh
Maksimi ilmavirta (100 Pa)	100 l/s	60 l/s	100 l/s
Energialuokka	E	E	A
Lämmöntalteenotto	58%	58%	81 %
Äänitaso ympäristöön 10m ² huone absorptiolla L _{pa} , dB(A)	42 dB	42 dB	38 dB
Puhaltimet	AC	AC	EC
Alipaineen kompensointi	-	-	Vakio
Kesäohitus	Manuaalinen	Manuaalinen	Automaattinen
Kesäyöviilennys	-	-	Automaattinen
Kosteusautomatiikka	-	-	Vakio
CO ₂ / VOC automatiikka	-	-	Lisävaruste
Ohjaus älypuhelimella	-	-	Lisävaruste

Kanavayhteet	6 x Ø125 + 1 x Ø100 mm	6 x Ø125 mm	4 x Ø125 mm + 1 x 125 mm
Kuvassa oikeakätinen laite (R-malli). Vasenkätisessä laitteessa (L-malli) kanavayhteiden järjestys on peilikuvana.			

Adapteri + W4

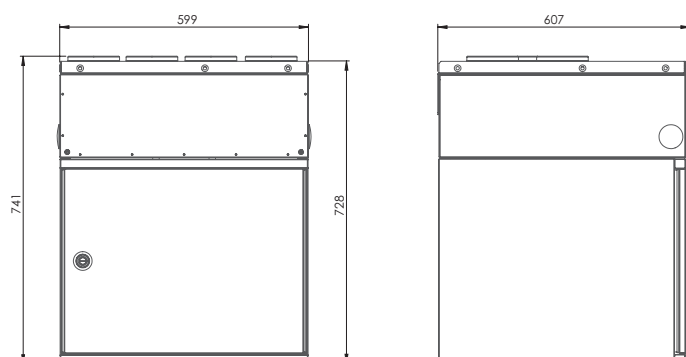

Muut lisävarusteet



Tuote mahdollistaa ulkoisten lisävarusteiden helpon asennuksen ja ohjauksen Swegon CASA Smart-ilmavaihtokoneella.

Koodi	Tuote	LVI-numero	Suositus-hinta	Suositus-hinta (alv 24%)	Toimitus-aika
SET	Kyt Kentäkortti Smart-ilmavaihtokoneisiin	7906733	89,69	111,22	A
POWER24V20W	SET/toimilaite virtalähde	7906840	49,48	61,36	A



UVLL	Erittäin matala ja helposti puhdistettava vesilukko	7906930	69,07	85,65	A
CDH3	Kondensivesiletku	7906677	27,84	34,52	A



Smart-ilmavaihtokoneen vakiokanavapainetoiminto pyrkii pitämään kanavan paineen asetuksen mukaisena puhallinnopeuksia ohjaamalla. Kanavapaineelle tulee määrittää omat asetusarvot jokaiselle käyttötalalle (poissa, kotona, tehostus). Käyttötilaa voi vakiokanavapainetoimintoa käytettäessä vaihtaa normaalisti.

PTH	PTH-vakiokanavapainetoiminto	7906735	227,84	285,52	A
-----	------------------------------	---------	--------	--------	---



CASAHelp

- Lataa laitekohtaiset huolto- ja käyttöohjeet
- Tilaa laitekohtaiset varaosat
- Ratkaise ongelmat vianetsintätyökalun avulla
- Katso huoltovideoita
- Etsi lähimmän huoltoliikkeen yhteystiedot
- Tee huoltopyyntö

Lue laitteen QR-koodi älypuhelimella tai syötä laitteen sarjanumero hakukenttään osoitteessa www.casahelp.fi

Liesikuvut





Smart-liesikuvut

Smart-liesikupu ja -ilmanvaihtokone

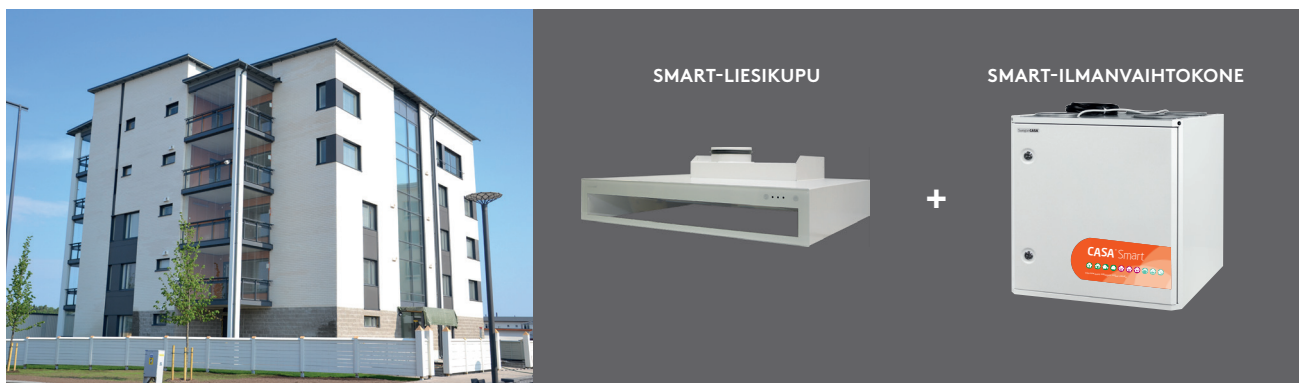

Smart-liesikupu ja EC-huippuimuri



Liesikuvut AC-ohjaukseen

Smart-liesikupu, muuntaja (MMJ-sähkökaapeli) ja AC-ilmanvaihtokone tai AC-huippuimuri



Central-liesikuvut

Central-liesikupu ja äänenvaimennin keskitettyyn ilmanvaihtojärjestelmään



Central Free Flow-liesikupu saneerauskohteisiin



Talotuulettimet

Talotuuletin saneeraukseen



Smart-liesikuvut

Ilmanvaihtolaitteiden ja huippuimureiden ohjaukseen



Blues valkoinen ilman hormisuoja



Blues ruostumaton teräs hormisuoja, 760-1010 mm

CASA Blues Smart

Moderni ja tyylikäs liesikupu Smart-ilmanvaihtolaitteiden ohjaukseen

- Erinomainen kärynsieppauskyky. 77 %, 30 l/s.
- Kosketusnäyttöllinen kupu (kapasitiivinen)
- Huoltovapaa LED-valaistus
- Varustettavissa Safera-turvatekniikalla
- Asennus yläkaappien yhteyteen tai seinälle hormisuojan kanssa

Koodi	Malli	Väri	Leveys	LVI-numero	Suositus-hinta	Suositus-hinta (alv 24%)	Toimitus-aika
PBV6	Blues	Valkoinen	600	7906406	495,88	614,89	A
PBR6	Blues	Ruostumaton teräs	600	7906404	695,88	862,89	A
PBV5	Blues	Valkoinen	500	7906405	495,88	614,89	A
PBR5	Blues	Ruostumaton teräs	500	7906403	695,88	862,89	C

Koodi	Tuote	Väri	LVI-numero	Suositus-hinta	Suositus-hinta (alv 24%)	Toimitus-aika
BPJ8V	Hormisuoja	Valkoinen	7906596	449,48	557,36	A
BPJ8	Hormisuoja	Ruostumaton teräs	7906417	472,16	585,48	A

CASA Samba Smart

Slim-malli, korkeus vain 52 mm! Helppo asennus keittiökaappien alle, mahtuu myös kaappien seinämien väliin. Erinomainen kärynsieppauskyky 76 %, 40l/s.

- Suuremman valovoiman LED-valo +30+%
- Valon voimakkuus käyttäjän valittavissa
- Vakiona läpän tilatieto (potentialivapaa)

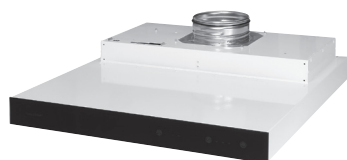

Koodi	Malli	Väri	Leveys	LVI-numero	Suositus-hinta	Suositus-hinta (alv 24%)	Toimitus-aika
PSAVM5	Samba/ musta lasi	Valkoinen	500	7906820	488,66	605,94	A
PSAVM6	Samba/ musta lasi	Valkoinen	600	7906800	488,66	605,94	A
PSAMM5	Samba/ musta lasi	Musta	500	7906823	538,14	667,30	B
PSAMM6	Samba/ musta lasi	Musta	600	7906824	538,14	667,30	B
PSAHM5	Samba/ musta lasi	Hopea	500	7906825	538,14	667,30	B
PSAHM6	Samba/ musta lasi	Hopea	600	7906826	538,14	667,30	B

CASA Salsa Smart

Erittäin suorituskykyinen ulosvedettävä liesikupu Smart-ilmanvaihtolaitteiden ohjaukseen.

- Erinomainen kärynsieppauskyky. 76 %, 40 l/s.
- Kosketusnäyttöllinen kupu (kapasitiivinen)
- Huoltovapaa LED-valaistus
- Asennus yläkaappien yhteyteen.



Salsa valkoinen



Salsa maalattu hopea



Salsa valkoinen/musta

Koodi	Malli	Väri (runko / etulasi)	Leveys	LVI-numero	Suositus-hinta	Suositus-hinta (alv 24%)	Toimitus-aika
PSV6	Salsa	Valkoinen / valkoinen	600	7906414	567,01	703,09	A
PSVM6	Salsa	Valkoinen / musta	600	7906756	567,01	703,09	A
PSR6	Salsa	Hopea / musta	600	7906412	638,14	791,30	B
PSV5	Salsa	Valkoinen / valkoinen	500	7906413	567,01	703,09	B
PSVM5	Salsa	Valkoinen / musta	500	7906755	567,01	703,09	B
PSR5	Salsa	Hopea / musta	500	7906411	638,14	791,30	B



Tango ilman kalusteovea



Tango kalusteoven kanssa

CASA Tango Smart

Täydellisesti keittiön kalustukseen integroitava liesikupu Smart-ilmanvaihtolaitteiden ohjaukseen. Etulevy kaapistotoimituksen mukana

- Loistava kärynsieppauskyky jo hyvin pienillä ilmavirroilla. 80 %, 20 l/s, 72 m³/h.
- Huoltovapaa LED-valaistus.
- Asennus yläkaappien yhteyteen
- Toimitus ei sisällä CSB savunrajoituslaatikkoa

Koodi	Malli	Väri	Leveys	LVI-numero	Suositus-hinta	Suositus-hinta (alv 24%)	Toimitus-aika
PTV6	Tango	Valkoinen	600	7906416	787,63	976,66	A
PTV5	Tango	Valkoinen	500	7906415	787,63	976,66	C



Tango 70 ilman kalusteovea



Tango 70 kalusteoven kanssa

CASA Tango 70 Smart

Moderni liesikupu, joka integroituu täydellisesti osaksi keittiön kalustusta. Tango 70 soveltuu 700 mm korkeisiin yläkaappeihin.

- Loistava kärynsieppauskyky jo hyvin pienillä ilmavirroilla
- 97 %, 20 l/s, 72 m³/h.
- Huoltovapaa LED-valaistus, säädettävä valovoimakkuus.
- Käyttöpaneelin puoli vaihdeltavissa (oikea / vasen)
- Helpompi kalusteoven asennus irrotettavan etuluukun ansiosta
- Leveydet 500 ja 600 mm, korkeus 700mm
- Toimitus ei sisällä CSB savunrajoituslaatikkoa

Koodi	Malli	Väri	Leveys	LVI-numero	Suositus-hinta	Suositus-hinta (alv 24%)	Toimitus-aika
PTV67	Tango 70	Valkoinen	600	7906890	803,09	995,84	A
PTV57	Tango 70	Valkoinen	500	7906888	803,09	995,84	C



Jazz valkoinen



Jazz ruostumaton teräs

CASA Jazz Smart

Moderni ja tyylikäs liesikupu Smart-ilmanvaihtolaitteiden ohjaukseen

- Erinomainen kärynsieppauskyky. 77 %, 30 l/s.
- Kosketusnäyttöllinen kupu (kapasitiivinen)
- Huoltovapaa LED-valaistus.
- Asennettavissa myös normaalin liesikuvun tapaan erillisen kiinnityssarjan avulla (tai R3 ilmanvaihtolaitteen kanssa)

Koodi	Malli	Väri	Leveys	LVI-numero	Suositus-hinta	Suositus-hinta (alv 24%)	Toimitus-aika
PJV6L	Jazz	Valkoinen	600	7906409	425,77	527,96	A
PJR6L	Jazz	Ruostumaton teräs	600	7906407	605,15	750,39	A

CASA Funk Smart

Klassisen mallinen perusliesikupu Smart-laitteiden ohjaukseen

- Huoltovapaa LED-valaistus
- Asennus seinälle keittiökaappien väliin
- Lisävarusteena Safera-liesiturva.



Funk valkoinen

Koodi	Malli	Väri	Leveys	LVI-numero	Suositus-hinta	Suositus-hinta (alv 24%)	Toimitus-aika
SFUV6	Funk	Valkoinen	600	7906568	408,25	506,23	A
SFUR6	Funk	Ruostumaton teräs	600	7906566	577,32	715,88	A
SFUV5	Funk	Valkoinen	500	7906567	408,25	506,23	A

Muuntaja AC-ohjaukseen



Smart-liesikuvut voidaan varustaa AC-muuntajalaatikolla, jolloin niillä voidaan ohjata AC-huippumuureita sekä AC-puhaltimella ohjattuja ilmanvaihtokoneita.

Koodi	Malli	LVI-numero	Suositus-hinta	Suositus-hinta (alv 24%)	Toimitus-aika
ITFC	AC-muuntajajyksikkö (ILVA)	7906836	148,45	184,08	A



Rock ruostumaton teräs hormisuoja

CASA Smart Rock

Design-liesikupu Smart-ilmanvaihtolaitteiden ohjaukseen.

- Tehokas kärynsieppausominaisuus. 75 %, 46 l/s.
- Voidaan asentaa joko seinään tai saarekemallina
- Ruostumaton teräs
- 600 ja 900 mm, seinäasennus
- 900 mm, saarekemalli
- Soveltuu vain Smart- ja Premium- sarjan ilmanvaihtokoneiden ohjaukseen

Koodi	Malli	Väri	Leveys	LVI-numero	Suositus-hinta	Suositus-hinta (alv 24%)	Toimitus-aika
PRD6BR	Rock seinämalli	Ruostumaton teräs	600	7906953	1143,30	1417,69	A
PRD9BR	Rock seinämalli	Ruostumaton teräs	900	7906954	1176,29	1458,60	A
PRD9BRI	Rock keittiö-saareke	Ruostumaton teräs	900	7906955	1621,65	2010,85	A

Hormisuoja Rock liesikupuihin

Koodi	Sopii yhteen	Mitat	LVI-numero	Suositus-hinta	Suositus-hinta (alv 24%)	Toimitus-aika
PRJ4	Rock seinämalli	400 (L=615mm)	7906420	140,21	173,86	A
PRJ8	Rock seinämalli	800 (L=1010mm)	7906421	338,14	419,30	A
PSRJ4	Rock keittiösaareke	480 (L=1010-1490mm)	7906422	860,82	1067,42	A
PSRJ8	Rock keittiösaareke	1190 (L=1490-2220mm)	7906423	1079,38	1338,43	A



Swing ruostumaton teräs hormisuoja

CASA Smart Swing

Design-liesikupu Smart-ilmanvaihtolaitteiden ohjaukseen.

- Tehokas kärynsieppausominaisuus. 75 %, 46 l/s.
- Voidaan asentaa joko seinään tai saarekemallina
- Soveltuu vain Smart- ja Premium-sarjan ilmanvaihtokoneiden ohjaukseen

Koodi	Malli	Väri	Leveys	LVI-numero	Suositus-hinta	Suositus-hinta (alv 24%)	Toimitus-aika
PSD6R	Swing seinämalli	Ruostumaton teräs	600	7906948	1092,78	1355,05	A
PSD9R	Swing seinämalli	Ruostumaton teräs	900	7906949	1075,26	1333,32	A
PSD9RI	Swing keittiö-saareke	Ruostumaton teräs	900	7906952	1478,35	1833,15	A

Hormisuoja Swing liesikupuihin

Koodi	Sopii yhteen	Mitat	LVI-numero	Suositus-hinta	Suositus-hinta (alv 24%)	Toimitus-aika
PSJ4	Swing seinämalli	400 (L=615mm)	7906418	185,57	230,10	A
PSJ8	Swing seinämalli	800 (L=1010mm)	7906419	341,24	423,13	A
PSRJ4	Swing keittiösaareke	480 (L=1010-1490mm)	7906422	860,82	1067,42	A
PSRJ8	Swing keittiösaareke	1190 (L=1490-2220mm)	7906423	1079,38	1338,43	A



Rock ruostumaton teräs hormisuoja

CASA Smart Rock-liesikupu AC-ohjaukseen

Tällä Rock-liesikuvulla voidaan ohjata AC-huippu-imureita sekä AC-puhaltimella ohjattuja ilmanvaihtokoneita (ILVA).

Koodi	Malli	Väri	Leveys	LVI-numero	Suositus-hinta	Suositus-hinta (alv 24%)	Toimitus-aika
IRA6R	Rock-ILVA seinämalli	Ruostumaton teräs	600	7906383	1039,18	1288,58	B
IRA9R	Rock-ILVA seinämalli	Ruostumaton teräs	900	7906384	1075,26	1333,32	B
IRA9RI	Rock-ILVA saareke	Ruostumaton teräs	900	7906385	1478,35	1833,15	B

Central-liesikuvut

Kerrostalojen keskitettyihin ilmanvaihtojärjestelmiin

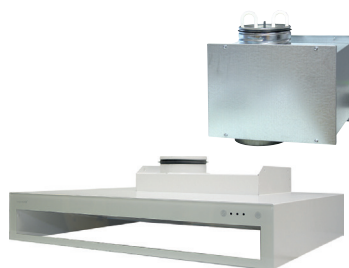

Blues valkoinen ilman hormisuojaaja



Blues ruostumaton teräs hormisuojaaja

CASA Blues Central

Moderni ja tyylikäs liesikupu kerrostalojen keskitettyyn ilmanvaihtoon.

- Erinomainen kärynsieppauskyky. 77 %, 30 l/s.
- Kosketusnäyttöllinen kupu (kapasitiivinen)
- Huoltovapaa LED-valaistus
- Varustettavissa integroidulla Safera-turvatekniikalla
- Asennus yläkaappien yhteyteen tai seinälle hormisuojaajan kanssa
- Äänenvaimennuslaatikko sisältyy toimitukseen
- Vakiona läpän tilatieto (potentiaalivapaa)

Koodi	Malli	Väri	Leveys	LVI-numero	Suositus-hinta	Suositus-hinta (alv 24%)	Toimitus-aika
CBV6	Blues	Valkoinen	600	7906437	495,88	614,89	A
CBR6	Blues	Ruostumaton teräs	600	7906435	684,54	848,82	A
CBV5	Blues	Valkoinen	500	7906436	495,88	614,89	A
CBR5	Blues	Ruostumaton teräs	500	7906434	684,54	848,82	C

Koodi	Tuote	Väri	LVI-numero	Suositus-hinta	Suositus-hinta (alv 24%)	Toimitus-aika
BPJ8V	Hormisuojaaja, 760mm-1010mm	Valkoinen	7906596	449,48	557,36	A
BPJ8	Hormisuojaaja, 760mm-1010mm	Ruostumaton teräs	7906417	472,16	585,48	A

Läpän asennosta mahdollisuus kärkeen ja läppää voidaan ohjata ulkoisesti ITK03 kaapelin avulla. (lisävaruste)

CASA Blues Central Free Flow

Moderni ja tyylikäs saneerausliesikupu vanhojen kerrostalojen keskitettyyn ilmanvaihtoon (Free Flow)

- Erinomainen kärynsieppauskyky. 77 %, 30 l/s.
- Kapasitiivinen kosketuspaneeli
- Huoltovapaa LED-valaistus
- Varustettavissa integroidulla Safera-turvatekniikalla
- Asennus yläkaappien yhteyteen tai seinälle hormisuojaajan kanssa

Koodi	Malli	Väri	Leveys	LVI-numero	Suositus-hinta	Suositus-hinta (alv 24%)	Toimitus-aika
CBFV6	Blues	Valkoinen	600	7906580	412,37	511,34	A
CBFV5	Blues	Valkoinen	500	7906579	412,37	511,34	A

Koodi	Tuote	Väri	LVI-numero	Suositus-hinta	Suositus-hinta (alv 24%)	Toimitus-aika
BPJ8V	Hormisuojaaja, 760mm-1010mm	Valkoinen	7906596	449,48	557,36	A
BPJ8	Hormisuojaaja, 760mm-1010mm	Ruostumaton teräs	7906417	472,16	585,48	A

CASA Samba Central

- Erinomainen kärynsieppauskyky. 76 %, 40 l/s.
- Kosketusnäyttöllinen kupu (kapasitiivinen)
- Vakiona läpän tilatieto (potentiaalivapaa)
- Korkeus 106 mm

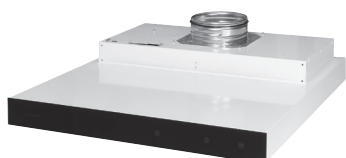

Koodi	Malli	Väri	Leveys	LVI-numero	Suositus-hinta	Suositus-hinta (alv 24%)	Toimitus-aika
CSAVM5	Samba/musta lasi	Valkoinen	500	7906814	488,66	605,94	A
CSAVM6	Samba/musta lasi	Valkoinen	600	7906815	488,66	605,94	A
CSAMM5	Samba/musta lasi	Musta	500	7906816	538,14	667,30	B
CSAMM6	Samba/musta lasi	Musta	600	7906817	538,14	667,30	B
CSAHM5	Samba/musta lasi	Hopea	500	7906818	538,14	667,30	B
CSAHM6	Samba/musta lasi	Hopea	600	7906819	538,14	667,30	B



Salsa valkoinen



Salsa maalattu hopea



Salsa valkoinen/musta

CASA Salsa Central

Erittäin suorituskykyinen oslovedettävä liesikupu kerrostalojen keskitettyyn ilmanvaihtoon.

- Erinomainen kärnsieppauskyky. 76 %, 40 l/s.
- Kosketusnäyttöinen kupu (kapasitiivinen)
- Huoltovapaa LED-valaistus
- Asennus yläkaappien yhteyteen tai seinälle hormisuojan kanssa
- Äänenvaimennuslaatikko sisältyy toimitukseen
- Vakiona läpän tilatieto (potentiaalivapaa)

Koodi	Malli	Väri (runko / etulasi)	Leveys	LVI-numero	Suositus-hinta	Suositus-hinta (alv 24%)	Toimitus-aika
CSV6	Salsa	Valkoinen / valkoinen	600	7906441	537,11	666,02	B
CSV6M	Salsa	Valkoinen / musta	600	7906758	537,11	666,02	B
CSR6	Salsa	Hopea / musta	600	7906439	606,19	751,67	B
CSV5	Salsa	Valkoinen / valkoinen	500	7906440	537,11	666,02	B
CSV5M	Salsa	Valkoinen / musta	500	7906757	537,11	666,02	B
CSR5	Salsa	Hopea / musta	500	7906438	606,19	751,67	B

CASA Tango Central

Täydellisesti keittiön kalustukseen integroitava liesikupu kerrostalojen keskitettyyn ilmanvaihtoon.

- Loistava kärnsieppauskyky jo hyvin pienillä ilmavirroilla. 80 %, 20 l/s.
- Huoltovapaa LED-valaistus
- Asennus yläkaappien yhteyteen
- Toimitus sisältää CSB savunrajoituslaatikon
- Vakiona läpän tilatieto (potentiaalivapaa)

Koodi	Malli	Väri	Leveys	LVI-numero	Suositus-hinta	Suositus-hinta (alv 24%)	Toimitus-aika
CTV6	Tango	Runko valkoinen	600	7906443	700,00	868,00	A
CTV5	Tango	Runko valkoinen	500	7906442	700,00	868,00	A



Tango ilman kalusteovea



Tango kalusteoven kanssa

CASA Tango Central Free Flow

Täydellisesti keittiön kalustukseen integroitava saneerausliesikupu vanhojen kerrostalojen keskitettyyn ilmanvaihtoon (Free Flow).

- Loistava kärnsieppauskyky jo hyvin pienillä ilmavirroilla. 80 %, 20 l/s.
- Huoltovapaa LED-valaistus
- Asennus yläkaappien yhteyteen
- Toimitus ei sisällä CSB savunrajoituslaatikkoa

CTFV6	Tango	Runko valkoinen	600	7906469	777,32	963,88	A
CTFV5	Tango	Runko valkoinen	500	7906468	777,32	963,88	C



Tango 70 ilman kalusteovea



Tango 70 kalusteoven kanssa

CASA Tango 70 Central

Moderni liesikupu, joka integroituu täydellisesti osaksi keittiön kalustusta. Tango 70 soveltuu 700 mm korkeisiin yläkaappeihin.

- Loistava kärnsieppauskyky jo hyvin pienillä ilmavirroilla. 97 %, 20 l/s, 72 m³/h.
- Huoltovapaa LED-valaistus, säädettävä valovoimakkuus.
- Käyttöpaneelin puoli vaihdeltavissa (oikea / vasen)
- Helpompi kalusteoven asennus irrotettavan etuluukun ansiosta
- Leveydet 500 ja 600 mm, korkeus 700mm
- Toimitus ei sisällä CSB savunrajoituslaatikkoa
- CHA tehostusilmamäärän säätölaite vakiona

CTV67	Tango 70	Valkoinen	600	7906884	713,40	884,62	A
CTV57	Tango 70	Valkoinen	500	7906882	713,40	884,62	A

Tango 70 Free Flow

Täydellisesti keittiön kalustukseen integroitava saneerausliesikupu vanhojen kerrostalojen keskitettyyn ilmanvaihtoon (Free Flow).

- Loistava kärnsieppauskyky jo hyvin pienillä ilmavirroilla. 97 %, 20 l/s, 72 m³/h.
- Huoltovapaa LED-valaistus
- Asennus yläkaappien yhteyteen
- Toimitus ei sisällä CSB savunrajoituslaatikkoa

CTFV67	Tango 70	Runko valkoinen	600	7906887	792,78	983,05	A
CTFV57	Tango 70	Runko valkoinen	500	7906886	792,78	983,05	A



Funk valkoinen

CASA Funk Central

Klassisen mallinen perusliesikupu kerrostalojen keskitettyyn ilmanvaihtoon.

- Sähköisellä ajastimella ja LED-valoilla
- Kapasitiivinen kosketuspaneeli
- Asennus seinälle keittiökaappien väliin
- ÄV-laatikko ja tyyppihyväksytyt kuristin vakiona

Koodi	Malli	Väri	Leveys	LVI-numero	Suositus-hinta	Suositus-hinta (alv 24%)	Toimitus-aika
CFUV6	Funk	Valkoinen	600	7906586	464,95	576,54	A
CFUR6	Funk	Valkoinen	600	7906584	755,67	937,03	A
CFUV5	Funk	Valkoinen	500	7906585	464,95	576,54	A



Folk valkoinen

CASA Folk Central

Klassisen mallinen perusliesikupu kerrostalojen keskitettyyn ilmanvaihtoon.

- Mekaanisella ajastimella ja LED-valoilla
- Mekaaninen kosketuspaneeli
- Asennus seinälle keittiökaappien väliin
- ÄV-laatikko ja tyyppihyväksytyt kuristin vakiona

Koodi	Malli	Väri	Leveys	LVI-numero	Suositus-hinta	Suositus-hinta (alv 24%)	Toimitus-aika
CFOV6	Folk	Valkoinen	600	7906583	412,37	511,34	A
CFOV5	Folk	Valkoinen	500	7906582	412,37	511,34	A

Lisävarusteet

Koodi	Malli	LVI-numero	Suositus-hinta	Suositus-hinta (alv 24%)	Toimitus-aika
ITK03	Indikointi ja tilatietokaapeli ITK03	7906680	10,31	12,78	A



POP valkoinen

CASA POP Central

Täydellisesti keittiön kalustukseen integroitava liesikupu Smart-ilmanvaihtolaitteiden ohjaukseen. Etulevy kaapistotoimituksen mukana.

- Erinomainen kärnsieppauskyky 77 %, 30 l/s
- Huoltovapaa LED-valaistus.
- Asennus yläkaappien yhteyteen
- Toimitukseen sisältyy Indikointi ja tilatietokaapeli ITK03

Koodi	Malli	Väri	Leveys	LVI-numero	Suositus-hinta	Suositus-hinta (alv 24%)	Toimitus-aika
CPV5	POP	Valkoinen	500	7906810	414,43	513,90	A
CPV6	POP	Valkoinen	600	7906811	414,43	513,90	A



POP valkoinen

CASA POP Free Flow

Täydellisesti keittiön kalustukseen integroitava liesikupu.

- Erinomainen kärnsieppauskyky 77 %, 30 l/s
- Huoltovapaa LED-valaistus.
- Asennus yläkaappien yhteyteen.
- Toimitukseen sisältyy Indikointi ja tilatietokaapeli ITK03

Koodi	Malli	Väri	Leveys	LVI-numero	Suositus-hinta	Suositus-hinta (alv 24%)	Toimitus-aika
CPFV5	POP	Valkoinen	500	7906812	217,53	269,34	A
CPFV6	POP	Valkoinen	600	7906813	217,53	269,34	A



Folk valkoinen

CASA Folk Central Free Flow

Klassisen mallinen saneerausliesikupu vanhojen kerrostalojen keskitettyyn ilmanvaihtoon (Free Flow)

- Asennus seinälle keittiökaappien väliin
- Suodatin
- Valo

Koodi	Malli	Väri	Leveys	LVI-numero	Suositus-hinta	Suositus-hinta (alv 24%)	Toimitus-aika
114KT6L	Folk	Valkoinen	600	7906589	212,37	263,34	C
114KT5L	Folk	Valkoinen	500	7906581	212,37	263,34	C

CHB-kompensointipelti

Liesikuvun balansointiyksiköllä on mahdollista tasapainottaa Central-liesikuvun tehostuksen ja yleispoiston (perusilmavirta) tekemä alipaine huonetilaan päätelaitteen kautta. Laitteen säätöpelti avautuu ja sulkeutuu automaattisesti liesikuvun läpän tilatiedon perusteella. Toimitus sisältää kaikki tarvikkeet asennukseen Samba, Salsa, Tango, Jazz ja Blues kupujen yhteyteen.

Koodi	Malli	LVI-numero	Suositus-hinta	Suositus-hinta (alv 24%)	Toimitus-aika
CHB	Liesikuvun balansointiyksikkö	7906875	226,80	281,24	C





SAFERA-liesivahti saatavilla kaikkiin Smart-liesikupuihin.

Swegon CASA liesikuvut voidaan varustaa SAFERA-liesivahdilla. Liesivahti auttaa ennaltaehkäisemään keittiön tyypillisiä vahinkoja estämällä liedon valvomattoman käytön ja katkaisemalla virran päälle unohtuneesta liedestä.

Kysy tarjousta myynniltämme.



Talotuulettimet



CASA Twist Puhallinyksikkö Smart liesikuvuille

CASA Twist -puhallinyksikön avulla voit tehdä Smart-liesikuvusta nykyaikaisen ja toimivan liesituulettimen tai talotuulettimen. Se on erinomainen ratkaisu saneerauskohteisiin ja talotuulettimen uusimiseen vaikkapa keittiöremontin yhteydessä. Puhallinyksikön ansiosta sinun ei tarvitse tyytyä vanhanaikaiseen liesikupuun uudessa keittiössä, vaan voit valita tyylikkään kuvun modernista Smart-kupuvalikoimasta ja samalla säästää energiaa sekä parantaa sisäilman laatua.

Puhallinyksikköä ohjataan 0...10 V ohjauksjännitteellä. "Talotuuletin"-toiminto vakiona: poistoyhde liesikuvulta, kaksi poistoilmaliitäntää sekä jäte-ilmaliitäntä. Lisäksi puhallinyksikköä voidaan ohjata suoraan erillisellä EC -säätimellä (IEC)

Voidaan liittää suoraan seuraaviin liesikupuihin:

- Blues 500 & 600 mm sopii suoraan (Ø125 mm ja 100 mm pitkällä kanavalla)
- Salsa 500 & 600 mm sopii suoraan (Ø125 mm ja 100 mm pitkällä kanavalla)
- Samba 500 & 600 mm sopii suoraan (Ø125 mm ja 100 mm pitkällä kanavalla)
- Jazz 600 mm voidaan liittää asentamalla pidempi kanava liesikuvun ja puhallinyksikön väliin.

Koodi	Malli	LVI-numero	Suositus-hinta	Suositus-hinta (alv 24%)	Toimitus-aika
TTEC	Twist-puhallinyksikkö Smart-liesikuvuille	7906681	512,37	635,34	A
IEC	EC-säädin	7811351	51,55	63,92	A

Twist asennettuna Salsa-liesikuvun kanssa



Blues/Samba + Twist

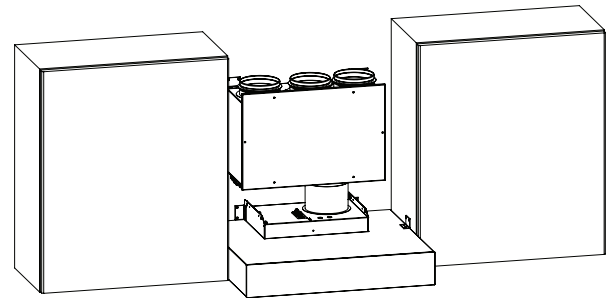

Salsa + Twist

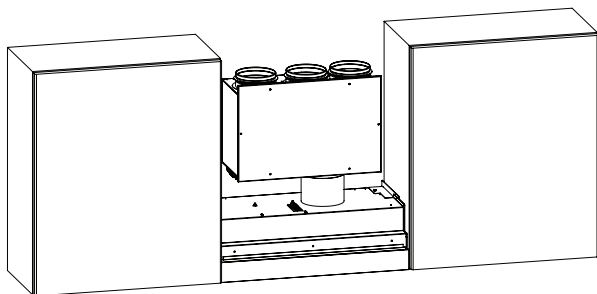

Jazz + Twist

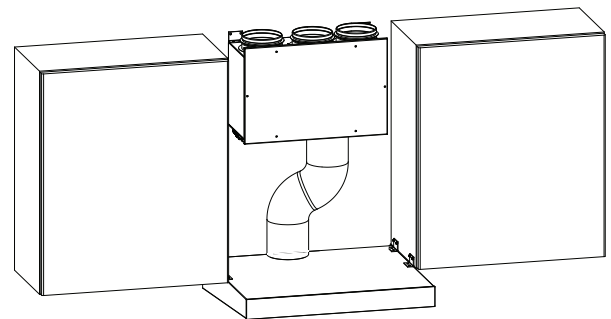

Talotuulettin

Talotuulettin soveltuu pienten omakoti- ja rivitaloasuntojen saneeraukseen. Talotuulettimessa on AC-poistopuhallin sekä liesikupu, josta poistoilmanvaihtoa ohjataan. Laitteessa on kolme hormiliitäntäkaulusta, joista keskimmäiseen liitetään katolle johtava poistohormi (Ø 125 ja sivuilla oleviin lähtökauluksiin yhdistetään ns. kokoojahormi Ø 125, johon huoneiston poistoventtiilit on liitetty.

Koodi	Malli	LVI-numero	Suositus-hinta	Suositus-hinta (alv 24%)	Toimitus-aika
10125V	Talotuulettin	7907102	484,54	600,82	B
10126V	Talotuulettin	7907104	484,54	600,82	B

CASA F 15-25

Huippuimurit poistoilmanvaihtoon

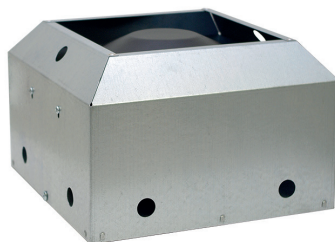

- Asunrakennuksiin, hissikuiluihin ja muihin pienten ilmamäärien kohteisiin.
- Liitäntäyhde Ø160 mm.
- Kuumasinkitty teräsvalppa
- Puhallus ylöspäin
- Huoltoystävällinen
- Saatavana kattoläpiviennit 974 mm ja 1250 mm

Huippuimurit

Koodi	Malli	LVI-numero	Suositus-hinta	Suositus-hinta (alv 24%)	Toimitus-aika
11615EC	CASA F 15-EC, sinkitty	7811349	425,77	527,96	A
11615ECB	CASA F 15-EC, musta	7811437	449,48	557,36	B
11615	CASA F 15-AC, sinkitty	7811048	214,43	265,90	A
11615B	CASA F 15-AC, musta	7811436	248,45	308,08	B
1162EC	CASA F 20-EC, sinkitty	7811350	483,51	599,55	A
1162ECB	CASA F 20-EC, musta	7811439	514,43	637,90	B
1162	CASA F 20-AC, sinkitty	7811049	244,33	302,97	A
1162B	CASA F 20-AC, musta	7811438	311,34	386,06	B
11625EC	CASA F 25-EC, sinkitty	7811440	609,28	755,51	A
11625ECB	CASA F 25-EC, musta	7811441	482,47	598,27	B

Kattoasennustarvikkeet

Koodi	Malli	LVI-numero	Suositus-hinta	Suositus-hinta (alv 24%)	Toimitus-aika
11615LT	Kattoläpivienni F15- ja F20-huippuimurille (asennustapa A)	7811179	284,54	352,82	A
117L2	Kattoläpivienni F25-huippuimurille (asennustapa A)	7811182	393,81	488,33	A
11715K	Tasokiinnityskehys F15- ja F20-huippuimurille (asennustapa B)	7811261	32,99	40,91	A
11721K	Tasokiinnityskehys F25-huippuimurille (asennustapa B)	7811262	42,27	52,41	A
117AP15	Alipainepelti F15- ja F20-huippuimurille	7811198	77,32	95,88	A
117AP2	Alipainepelti F25-huippuimurille	7811199	135,05	167,46	A

Lisävarusteet

Koodi	Malli	LVI-numero	Suositus-hinta	Suositus-hinta (alv 24%)	Toimitus-aika
117IP66	Turvakytkin	7906984	109,28	135,51	A
IEC	EC-säädin	7811351	51,55	63,92	A
ITFC	Muuntajayksikkö AC-ohjaukseen	7906836	148,45	184,08	A

Mitat

CASA F 15 &
CASA F 20

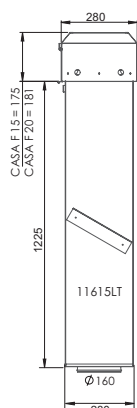
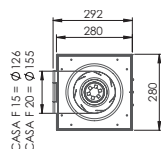

CASA F 25

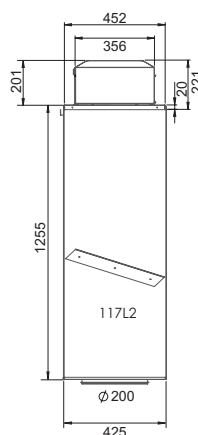
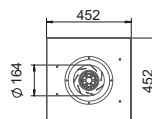

CASA F 41-81 huippuimuri



CASA F -sarja koostuu 8 mallista, joita on saatavana kolmessa eri koossa ja jotka kattavat ilmavirrat 2,1 m³/s saakka. CASA F on äänieristetty huippuimuri energiatehokkailla EC-puhaltimilla, jotka on hyväksytty EU:n Ekosuunnitteludirektiivin 1253/2014 mukaan.

CASA F -huippuimureista on saatavana kaksi versiota: integroidulla ohjausjärjestelmällä ja ilman. Lisävarusteena on saatavana Wifi-tiedonsiirto ja verkkoliittymä helppoa ja nopeaa käyttöönottoa varten. Kaikissa kokoversioissa on vakiona asennuskehys ja kallistettavat puhaltimet helppoa huoltoa ja kunnossapitoa varten.

Väri: musta.

Saatavana myös väri vaihtoedot punainen ja aluzink.

● Wi-Fi mukana — Wi-Fi ei mukana

Koodi	Tuote	Väri	LVI-numero	WiFi	Suositus-hinta	Suositus-hinta (alv 24%)	Toimitus-aika
F0411101	Casa F-huippuimuri F041- Painesäätö ulkolämpötilakompensointi	musta 015	7811364	●	1318,56	1635,01	C
F0410001	Casa F-huippuimuri F041 - Manuaalinen säätö potentiometrillä	musta 015	7811367	—	600,00	744,00	C
F0421101	Casa F-huippuimuri F042 - Painesäätö ulkolämpötilakompensointi	musta 015	7811373	●	1574,23	1952,04	C
F0420001	Casa F-huippuimuri F042 - Manuaalinen säätö potentiometrillä	musta 015	7811376	—	803,09	995,84	C
F0611101	Casa F-huippuimuri F061 - Painesäätö ulkolämpötilakompensointi	musta 015	7811382	●	1915,46	2375,18	C
F0610001	Casa F-huippuimuri F061 - Manuaalinen säätö potentiometrillä	musta 015	7811385	—	1239,18	1536,58	C
F0621101	Casa F-huippuimuri F062 - Painesäätö ulkolämpötilakompensointi	musta 015	7811391	●	2043,30	2533,69	C
F0620001	Casa F-huippuimuri F062 - Manuaalinen säätö potentiometrillä	musta 015	7811394	—	1350,52	1674,64	C
F0631101	Casa F-huippuimuri F063 - Painesäätö ulkolämpötilakompensointi	musta 015	7811400	●	2100,00	2604,00	C
F0630001	Casa F-huippuimuri F063 - Manuaalinen säätö potentiometrillä	musta 015	7811403	—	1397,94	1733,44	C
F0811101	Casa F-huippuimuri F081 - Painesäätö ulkolämpötilakompensointi	musta 015	7811409	●	2238,14	2775,30	C
F0810001	Casa F-huippuimuri F081 - Manuaalinen säätö potentiometrillä	musta 015	7811412	—	1612,37	1999,34	C
F0821101	Casa F-huippuimuri F082 - Painesäätö ulkolämpötilakompensointi	musta 015	7811418	●	2452,58	3041,20	C
F0820001	Casa F-huippuimuri F082 - Manuaalinen säätö potentiometrillä	musta 015	7811421	—	2064,95	2560,54	C
F0831101	Casa F-huippuimuri F083 - Painesäätö ulkolämpötilakompensointi	musta 015	7811427	●	2705,15	3354,39	C
F0830001	Casa F-huippuimuri F083 - Manuaalinen säätö potentiometrillä	musta 015	7811430	—	2317,53	2873,73	C



Koodi	Malli	LVI-numero	Suositus-hinta	Suositus-hinta (alv 24%)	Toimitusaika
TB00650	Turvakytkin IP65	7811432	59,79	74,14	C
TB00651	Ulkoinen potentiometri	7811433	102,06	126,56	C
TB00653	Wifi Link radio	7811434	370,10	458,93	C
TB00652	Wifi Modbus moduuli	7811435	411,34	510,06	C

Mitat ja paino

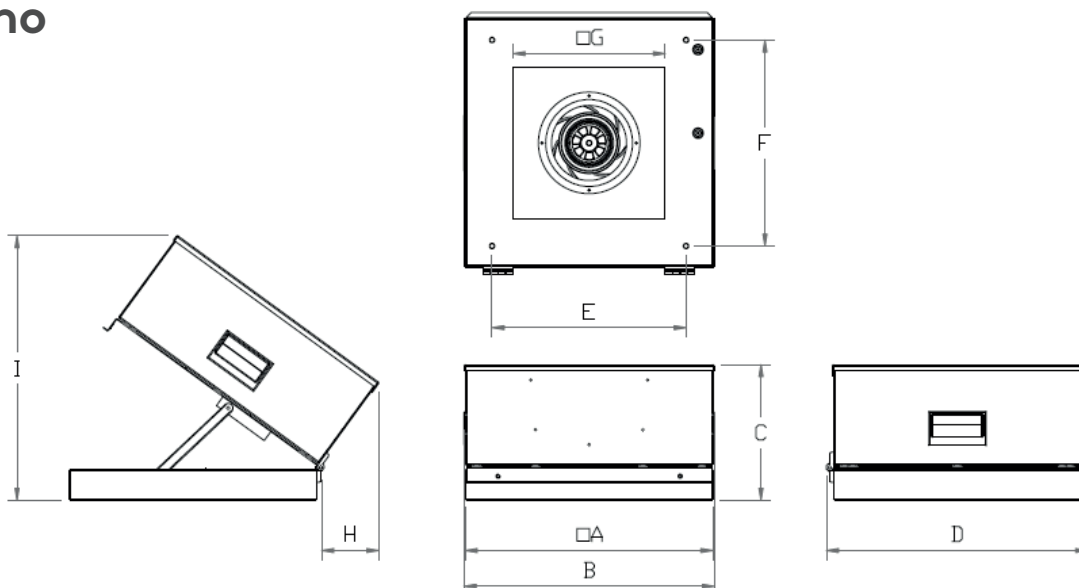

Tyyppi	A	B	C	D	E	F	G	H	I	Paino
CASA F041	415	419	227	437,5	325	345	255	150	505	12
CASA F042	415	419	269	437,5	325	345	255	180	530	14
CASA F061	592	596	354	614,5	450	450	392	260	720	23
CASA F062	592	596	405	614,5	450	450	392	255	770	25
CASA F063	592	596	405	614,5	450	450	392	255	770	28
CASA F081	800	804	420*	825	660	660	600	365	920	48
CASA F082	800	804	459*	825	660	660	600	378	949	55
CASA F083	800	804	495*	825	660	660	600	390	980	60

Swegon päätelaitteet ja järjestelmätuotteet

DOMO tuloilmaventtiili

Neliönmuotoinen tuloilmaventtiili katto- tai seinäasennukseen Ø100 mm vakiokanavaan sopivalla kiinnitysyhteellä. Venttiili voidaan varustaa värillisellä kangashupulla, väreinä: MUSTA, PUNAINEN, LIME ja RUSKEA.



Koodi	Malli	LVI-numero	Suositus-hinta	Suositus-hinta (alv 24%)	Toimitus-aika
61151	DOMO 100 tuloilmaventtiili	*****	Projektituote - Kysy tarjousta		C
1545155	DOMO kangashuppu MUSTA	*****	Projektituote - Kysy tarjousta		C
1545156	DOMO kangashuppu PUNAINEN	*****	Projektituote - Kysy tarjousta		C
1545157	DOMO kangashuppu LIME	*****	Projektituote - Kysy tarjousta		C
1545158	DOMO kangashuppu RUSKEA	*****	Projektituote - Kysy tarjousta		C
61159	DOMO kuristin	*****	Projektituote - Kysy tarjousta		C

SDK tuloilmaventtiili

Pyöreä tuloilmaventtiili katto- tai seinäasennukseen Ø100 mm ja Ø125 mm vakiokanaviin sopivilla kiinnitysyhteillä. Saatavana joko yhteen tai kolmeen suuntaan puhaltavana. Venttiili on pulverimaalattu valkoinen (RAL 9003/NCS S 0500-N).



Koodi	Malli	LVI-numero	Suositus-hinta	Suositus-hinta (alv 24%)	Toimitus-aika
TB00112	SDK Tuloilmaventtiili, Ø100 mm, 1-suuntainen	8729093	Projektituote - Kysy tarjousta		C
TB00113	SDK Tuloilmaventtiili, Ø125 mm, 1-suuntainen	8729094	Projektituote - Kysy tarjousta		C
TB00114	SDK Tuloilmaventtiili, Ø100 mm, 3-suuntainen	8729095	Projektituote - Kysy tarjousta		C
TB00115	SDK Tuloilmaventtiili, Ø125 mm, 3-suuntainen	8729096	Projektituote - Kysy tarjousta		C
TB00116	SDKT kiinnityskehys, Ø100 mm	8729097	Projektituote - Kysy tarjousta		C
TB00117	SDKT kiinnityskehys, Ø125 mm	8729098	Projektituote - Kysy tarjousta		C

SDW tuloilmaventtiili

Swegonin uudessa seinälle asennettavassa SDW-tuloilmalaitteessa yhdistyvät toimivuus ja muotoilu. Laite on valmistettu sinkitystä teräslevystä ja koostuu takakappaleesta, irrotettavasta etulevystä ja 3 irrotettavasta magneettinauhasta. Ilmalaitte on sisä- ja ulkopuolelta maalattu valkoisella vakioväriä RAL 9003/NCS S 0500-N, mutta se on saatavana myös vaihtoehtoisissa vakioväreissä.



Koodi	Malli	LVI-numero	Suositus-hinta	Suositus-hinta (alv 24%)	Toimitus-aika
64050	SDW Ø80 mm Tuloilmaventtiili	*****	Projektituote - Kysy tarjousta		C
64051	SDW Ø100 mm Tuloilmaventtiili	8629578	43,30	53,69	A
64052	SDW Ø125 mm Tuloilmaventtiili	8629579	54,64	67,75	A

EXC poistoilmaventtiili

Pyöreä poistoilmaventtiili katto- tai seinäasennukseen Ø100 mm, Ø125 mm, Ø160 mm tai Ø200 mm kanavayhteellä.



Koodi	Malli	LVI-numero	Suositus-hinta	Suositus-hinta (alv 24%)	Toimitus-aika
94055	EXC Poistoilmaventtiili Ø100 mm	8729317	16,82	20,86	A
94056	EXC Poistoilmaventtiili Ø125 mm	8729318	18,93	23,47	A
94057	EXC Poistoilmaventtiili Ø160 mm	8729319	22,08	27,38	A
94058	EXC Poistoilmaventtiili Ø200 mm	8729320	28,39	35,21	A

EXK Poistoilmaventtiili

Pyöreä tuloilmaventtiili katto- tai seinäasennukseen Ø100 mm, Ø125 mm, Ø160 mm tai Ø200 mm kanavayhteellä.



Koodi	Malli	LVI-numero	Suositus-hinta	Suositus-hinta (alv 24%)	Toimitus-aika
TB00101	EXK Poistoilmaventtiili, Ø100 mm	8729082	Projektituote - Kysy tarjousta		C
TB00102	EXK Poistoilmaventtiili, Ø125 mm	8729083	Projektituote - Kysy tarjousta		C
TB00103	EXK Poistoilmaventtiili, Ø160 mm	8729084	Projektituote - Kysy tarjousta		C
TB00104	EXK Poistoilmaventtiili, Ø200 mm	8729085	Projektituote - Kysy tarjousta		C
TB00106	EXKT Kiinnityskehys Ø100 mm	8729087	Projektituote - Kysy tarjousta		C
TB00107	EXKT Kiinnityskehys Ø125 mm	8729088	Projektituote - Kysy tarjousta		C
TB00108	EXKT Kiinnityskehys Ø160 mm	8729089	Projektituote - Kysy tarjousta		C
TB00109	EXKT Kiinnityskehys Ø200 mm	8729090	Projektituote - Kysy tarjousta		C
TB00110	EXKB Sovitekehys pinta-asennukseen Ø100 mm, sanko	8729091	Projektituote - Kysy tarjousta		C
TB00111	EXKF Sovitekehys pinta-asennukseen Ø100 mm, jousi	8729092	Projektituote - Kysy tarjousta		C

CAV äänenvaimennin



Koodi	Malli	LVI-numero	Suositus-hinta	Suositus-hinta (alv 24%)	Toimitus-aika
80124011	Äänenvaimennin Ø100 L600	7907040	78,35	97,15	A
80124012	Äänenvaimennin Ø125 L600	7907046	121,65	150,85	A
80124112	Äänenvaimennin Ø125 L900	7907048	160,82	199,42	A
80124212	Äänenvaimennin Ø125 L1200	7907056	203,09	251,84	A
80124013	Äänenvaimennin Ø160 L600	7907060	123,71	153,40	A
80124113	Äänenvaimennin Ø160 L900	7907061	180,41	223,71	A
80124213	Äänenvaimennin Ø160 L1200	7907063	227,84	282,52	A
80124114	Äänenvaimennin Ø200 L900	7907064	242,72	300,41	A
80124214	Äänenvaimennin Ø200 L1200	7907065	275,26	341,32	A

WGS Ulkosäleikkö ilman sisäänottoon tai ulospuhallukseen

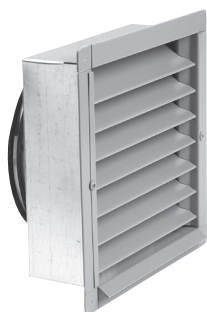

WGS Ulkosäleikkö ilman sisäänottoon tai ulospuhallukseen

Koodi	Malli	LVI-numero	Suositus-hinta	Suositus-hinta (alv 24%)	Toimitus-aika
TB00215	WGS Ulkosäleikkö Ø125, musta	8821154	89,69	111,22	A
TB00216	WGS Ulkosäleikkö Ø125, tiilenpunainen	8821155	89,69	111,22	A
TB00217	WGS Ulkosäleikkö Ø125, sinkinharmaa	8821156	89,69	111,22	A
TB00218	WGS Ulkosäleikkö Ø160, musta	8821157	95,88	118,89	A
TB00219	WGS Ulkosäleikkö Ø160, tiilenpunainen	8821158	95,88	118,89	A
TB00220	WGS Ulkosäleikkö Ø160, sinkinharmaa	8821159	95,88	118,89	A
TB00221	WGS Ulkosäleikkö Ø200, musta	8821160	111,34	138,06	A
TB00222	WGS Ulkosäleikkö Ø200, tiilenpunainen	8821161	111,34	138,06	A
TB00223	WGS Ulkosäleikkö Ø200, sinkinharmaa	8821162	111,34	138,06	A
TB00224	WGS Ulkosäleikkö Ø250, musta	8821163	140,21	173,86	A
TB00225	WGS Ulkosäleikkö Ø250, tiilenpunainen	8821164	140,21	173,86	A
TB00226	WGS Ulkosäleikkö Ø250, sinkinharmaa	8821165	140,21	173,86	A

WHS Ulkosäleikkö ilman sisäänottoon



Säisuojaalla varustettu seinäasenteinen sisäänottosäleikkö. Kiinteä 10mm x 10mm verkko.

Koodi	Malli	LVI-numero	Suositus-hinta	Suositus-hinta (alv 24%)	Toimitus-aika
TB00227	WHS Ulkosäleikkö Ø125, musta	8821166	79,38	98,43	A
TB00228	WHS Ulkosäleikkö Ø125, tiilenpunainen	8821167	79,38	98,43	A
TB00229	WHS Ulkosäleikkö Ø125, sinkinharmaa	8821168	79,38	98,43	A
TB00230	WHS Ulkosäleikkö Ø160, musta	8821169	87,63	108,66	A
TB00231	WHS Ulkosäleikkö Ø160, tiilenpunainen	8821170	87,63	108,66	A
TB00232	WHS Ulkosäleikkö Ø160, sinkinharmaa	8821171	87,63	108,66	A
TB00233	WHS Ulkosäleikkö Ø200, musta	8821172	111,34	138,06	A
TB00234	WHS Ulkosäleikkö Ø200, tiilenpunainen	8821173	111,34	138,06	A
TB00235	WHS Ulkosäleikkö Ø200, sinkinharmaa	8821174	111,34	138,06	A
TB00236	WHS Ulkosäleikkö Ø250, musta	8821175	140,21	173,86	A
TB00237	WHS Ulkosäleikkö Ø250, tiilenpunainen	8821176	140,21	173,86	A
TB00238	WHS Ulkosäleikkö Ø250, sinkinharmaa	8821177	140,21	173,86	A

WHD Kombisäleikkö ilman sisäänottoon ja ulospuhallukseen



Seinäasenteisessa kombisäleikössä on sekä ilman sisäänotto ja ulospuhallus. Kätisyys vaihdettavissa.

Koodi	Malli	LVI-numero	Suositus-hinta	Suositus-hinta (alv 24%)	Toimitus-aika
TB00239	WHD Kombisäleikkö Ø125, musta	8821178	126,80	157,24	C
TB00240	WHD Kombisäleikkö Ø125, tiilenpunainen	8821179	126,80	157,24	C
TB00241	WHD Kombisäleikkö Ø125, sinkinharmaa	8821180	126,80	157,24	C
TB00242	WHD Kombisäleikkö Ø160, musta	8821181	138,14	171,30	C
TB00243	WHD Kombisäleikkö Ø160, tiilenpunainen	8821182	138,14	171,30	C
TB00244	WHD Kombisäleikkö Ø160, sinkinharmaa	8821183	138,14	171,30	C
TB00245	WHD Kombisäleikkö Ø200, musta	8821184	152,58	189,20	C
TB00246	WHD Kombisäleikkö Ø200, tiilenpunainen	8821185	152,58	189,20	C
TB00247	WHD Kombisäleikkö Ø200, sinkinharmaa	8821186	152,58	189,20	C
TB00248	WHD Kombisäleikkö Ø250, musta	8821187	205,15	254,39	C
TB00249	WHD Kombisäleikkö Ø250, tiilenpunainen	8821188	205,15	254,39	C
TB00250	WHD Kombisäleikkö Ø250, sinkinharmaa	8821189	205,15	254,39	C

CASA WG12/WG16 ulkoilma- päätelaitteet

Erityisesti pienempiin kerros- ja rivitalokohteisiin erinomaisesti soveltuvat päätelaitteet tuovat monia etuja ilmanvaihtojärjestelmän suunnitteluun ja toteutukseen.

Seinäulospuhalluksen ansiosta asunnon jäteilmakanava voidaan mm. suunnitella lyhyemmäksi ja sijoittaa vapaammin. Tämä laskee koko kanavajärjestelmän rakennuskustannuksia ja myös parantaa sen energiatehokkuutta. Pystykanavien poisjättäminen jättää myös enemmän rakennusneliötä asuinkäyttöön.

CASA WG12 ja WG16 päätelaitteet ovat kehitetty toimimaan yhdessä CASA Smart -ilmanvaihtokoneiden kanssa. Ne ovat säädettävissä eri olosuhteisiin sopivaksi ja varmistettu toimiviksi myös matalissa ulkolämpötiloissa.

WG 12



Koodi	Malli	LVI-numero	Suositus-hinta	Suositus-hinta (alv 24%)	Toimitus-aika
WG12R9011	WG12 Ulospuhallus- ja raitisilmalaite Musta (RAL9011)	7906695	Projektituote - Kysy tarjousta		C
WG12R7024	WG12 Ulospuhallus- ja raitisilmalaite Tumman harmaa (RAL7024)	7906696	Projektituote - Kysy tarjousta		C
WG12R7045	WG12 Ulospuhallus- ja raitisilmalaite Harmaa (RAL7045)	7906697	Projektituote - Kysy tarjousta		C
WG12R7040	WG12 Ulospuhallus- ja raitisilmalaite Vaalea harmaa	7906698	Projektituote - Kysy tarjousta		C
WG12R9010	WG12 Ulospuhallus- ja raitisilmalaite Valkoinen (RAL9010)	7906699	Projektituote - Kysy tarjousta		C
Vakiovärit Muut RAL-värit	Minimitilauuserä 36 kpl Minimimäärä 100 kpl, Suositushinta +10%	*****			

WG 16



Koodi	Malli	LVI-numero	Suositus-hinta	Suositus-hinta (alv 24%)	Toimitus-aika
WGI16R9010	Raitisilmalaite 160 mm, Valkoinen (RAL9010)	7906830	Projektituote - Kysy tarjousta		C
WGI16R7024	Raitisilmalaite 160 mm, Tumman harmaa (RAL7024)	7906831	Projektituote - Kysy tarjousta		C
WGO16R9010	Ulospuhalluslaite 160 mm, Valkoinen (RAL9010)	7906832	Projektituote - Kysy tarjousta		C
WGO16R7024	Ulospuhalluslaite 160 mm, Tumman harmaa (RAL7024)	7906833	Projektituote - Kysy tarjousta		C
Vakiovärit Muut RAL-värit	Minimitilauuserä 36 kpl Minimimäärä 100 kpl, Suositushinta +10%	*****			

Asennusadapterit

Asennusadapterit seinäasenteisille WG12 ja WG16 laitteille.

Jos raitis- ja ulospuhalluskanavat eivät ole vierekkäin, adapterin voi leikata kahtia suojateipin kohdalta.

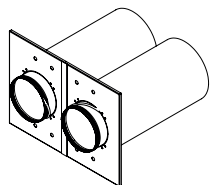

Seinän max. paksuus 395mm.
Tarkista sopivuus asennusohjeesta.

Paksurappauselementtiin

Koodi	Malli	Suositus-hinta	Suositus-hinta + alv	Toimitus- aika
WGA12P	Asennusadapteri WG12-laitteelle 125 mm kanavaan.	Projektituote - Kysy tarjousta		C
WGA16P	Asennusadapteri WG16/WGO16 -laitteille Ø160 mm kanavaan.	Projektituote - Kysy tarjousta		C

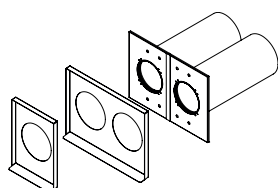

Seinän max. paksuus 370mm +
ohutrappaus. Tarkista sopivuus
asennusohjeesta.

Ohutrappauselementtiin

Asennusadapterit ohutrappauselementtiin W12/W16 -laitteille. Ohutrappauslevyt haluttuun RAL-sävyyen maalattuna

WGAR122RALxxxx	2 osainen ohutrappauslevy WGA12O-asennusadapterille.	Projektituote - Kysy tarjousta		C
WGAR121RALxxxx	1 osainen ohutrappauslevy WGA12O-asennusadapterille.	Projektituote - Kysy tarjousta		C
WGAR162RALxxxx	2 osainen ohutrappauslevy WGA16O-asennusadapterille.	Projektituote - Kysy tarjousta		C
WGAR161RALxxxx	1 osainen ohutrappauslevy WGA16O-asennusadapterille.	Projektituote - Kysy tarjousta		C
WGA12O	Asennusadapteri WG12-laitteelle Ø125 mm kanavaan	Projektituote - Kysy tarjousta		C
WGA16O	Asennusadapteri WG16-laitteelle Ø160 mm kanavaan	Projektituote - Kysy tarjousta		C

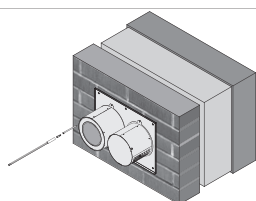

Tiilverhoilun peittolevy

WGAT122RALxxxx	2-osainen tiilverhoilun peittolevy ja kiinnityspinta WG12 laitteen asennukseen Ø125 mm kanavaan. Toimitetaan haluttuun RAL-sävyyen maalattuna.	Projektituote - Kysy tarjousta		C
----------------	--	--------------------------------	--	---

Yhteystiedot

Sähköpostit ovat muotoa:
etunimi.sukunimi@swegon.fi

Aluemyynti

Harri Orajärvi

010 289 4041

Seppo Kankainen

010 289 4045

Jani Tilaeus

010 289 4034

Toni Ojanen

010 289 4031

Jouko Konttila

010 289 4040

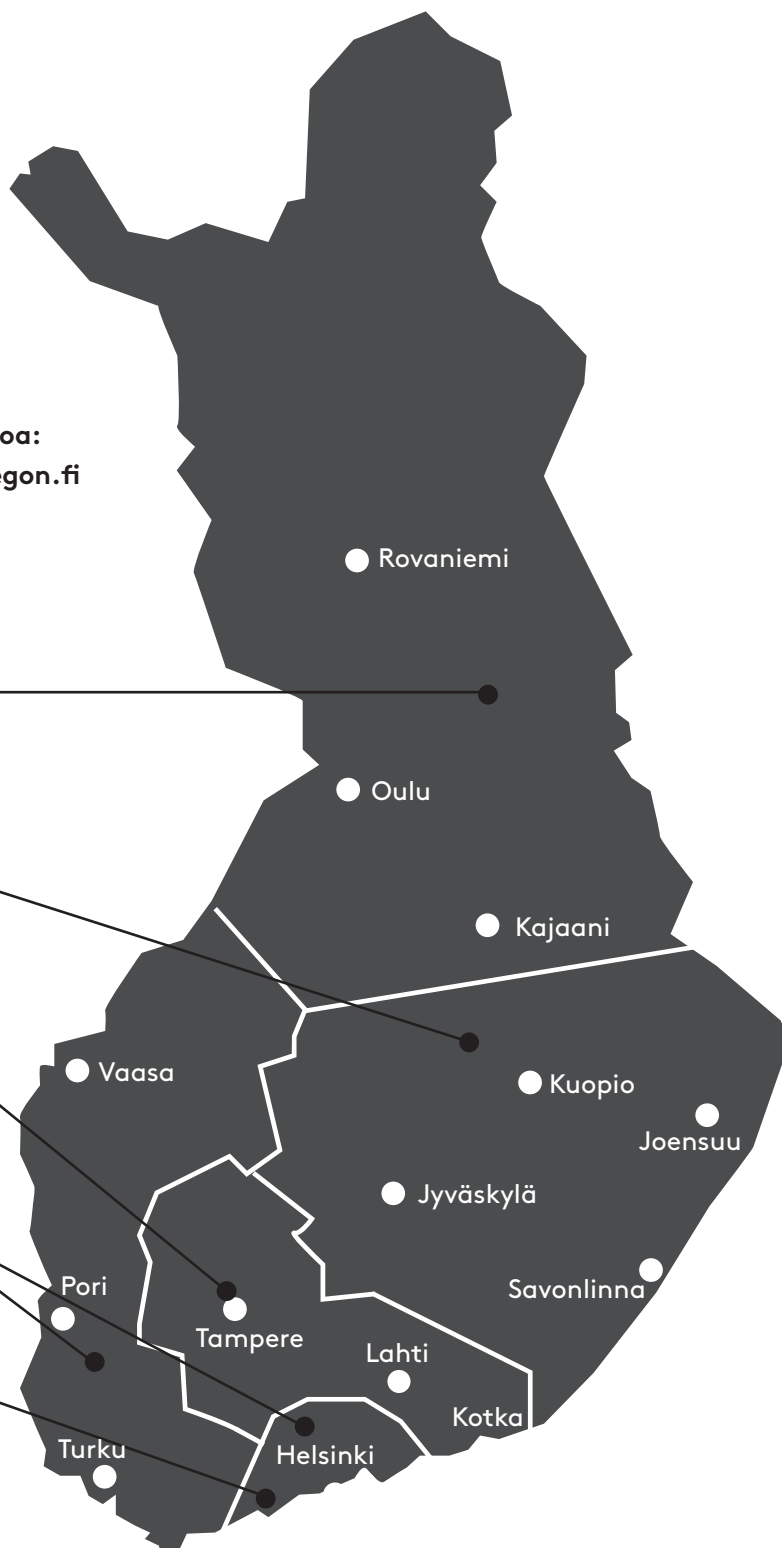

Myynti ja myynnin tuki

Johanna Suojanen

Myyntiassistentti
010 289 4032

Rami Wiberg

Business Development Manager
(Suunnittelutoimistot
ja tekninen tuki)
010 289 4048

Petteri Tarkio

Residential Business Manager
010 289 4011

Nina Lindholm

Myyntiassistentti
010 289 4033

Vaihde

010 289 4010

Tilaukset

info@swegon.fi

Takuu-, huolto- ja tuotetuki

020 735 4800

www.casahelp.fi
casa.takuu@swegon.com
casa.tuki@swegon.com

Swegon CASA[®]

Toimitusehdot

Hinnat:	Hinnat ALV 0 %, vapaasti varastossamme Suomessa välilyöntioikeuksin.
Käsittelykustannukset:	Tilauksiin, joiden arvo on alle 300€ alv 0%, lisätään pientoimituslisä 30€ alv 0%. Lavakustannus 9,50€/lava alv 0%
Toimitusajat:	A 10 työpäivää tilauksesta B 15 työpäivää tilauksesta C 30 työpäivää tilauksesta Toimitusajat välilyöntivarauksin. (Toimitusaika vahvistetaan tilattaessa.)
Casa tuotteiden rahtikulut:	Toimitusosoitteen postinumero 00 – 59 3,0% Toimitusosoitteen postinumero 60 – 83 3,5% Toimitusosoitteen postinumero 84 – 99 4,0% Minimirahtiveloitus 60,00 € Pikatoimituslisä 2,5 % (ei koske suodatin- ja varaosatilauksia), alle 2000,00 €:n tilauksiin pikatoimituslisä 50,00 € (alv 0%)
Palautukset:	Otamme vastaan palautuvan tavaran vain, mikäli palautuksesta on erikseen sovittu myyjämme kanssa. Palautettava tavara on tarkastuksessa todettu virheettömäksi ja asiakas maksaa palautusrahdin. Hyvityksen suuruus on enintään 80% tavaran laskutusarvosta.
Kuljetusvahingot:	Vastaanottajan ja kuljettajan on yhteisesti todettava kuljetusvahinko ja merkittävä se rahtikirjaan. Ilman rahtikirjamerkintää kuljetusvahinkoa ei korvata. Jos vahinkoa ei voi mitenkään havaita ulospäin (piilevä vahinko), tulee muistutus tehdä kirjallisena rahdinkuljettajalle seitsemän päivän kuluessa tavaran vastaanottamisesta.
Muut ehdot:	Muilta osin noudatamme yleisiä sopimusehtoja TALTEK YT 2002. Pidätämme oikeuden hinnaston muutoksiin ilman ennakoilmoitusta.
Viivästyskorko:	Viivästyskorkoa veloitamme 16 %.

Feel good **inside**



Swegon 