

AIR CONDITIONER
CASSETTE TYPE

**OPERATING MANUAL
BEDIENUNGSANLEITUNG
MODE D'EMPLOI
MANUAL DE FUNCIONAMIENTO
MANUALE DI ISTRUZIONI
ΕΓΧΕΙΡΙΔΙΟ ΛΕΙΤΟΥΡΓΙΑΣ
MANUAL DE FUNCIONAMENTO
РУКОВОДСТВО ПО ЭКСПЛУАТАЦИИ
KULLANIM KİTABI
使用説明書**

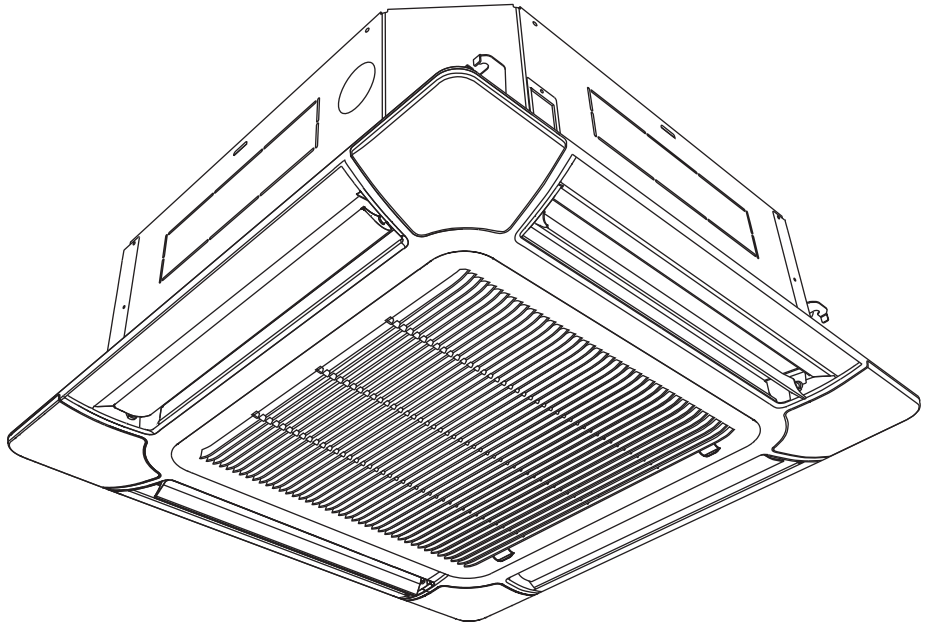

**KEEP THIS MANUAL FOR FUTURE REFERENCE
BEWAHREN SIE DIESES HANDBUCH ZUM SPÄTEREN NACHSCHLAGEN AUF
CONSERVEZ CE MANUEL POUR RÉFÉRENCE ULTÉRIEURE
CONSERVE ESTE MANUAL PARA SU FUTURA CONSULTA
CONSERVARE IL PRESENTE MANUALE PER FUTURE CONSULTAZIONI
ΦΥΛΑΞΤΕ ΤΟ ΕΓΧΕΙΡΙΔΙΟ ΓΙΑ ΜΕΛΛΟΝΤΙΚΗ ΑΝΑΦΟΡΑ
GUARDE ESTE MANUAL PARA CONSULTA FUTURA
РУКОВОДСТВО ДЛЯ СПРАВОК В БУДУЩЕМ
BU KILAVUZU, DAHA SONRA BAŞVURMAK ÜZERE SAKLAYIN
請保存本說明書以供日後參考**

PART NO. 9378589056-02

English

Deutsch

Français

Español

Italiano

Ελληνικά

Português

Русский

Türkçe



中國語

INHALT

SICHERHEITSMASSNAHMEN	2	DIE RICHTUNG DER LUFTZIRKULATION EINSTELLEN	13
MERKMALE UND FUNKTIONEN	3	SCHWENK-BETRIEB (SWING).....	14
BEZEICHNUNG DER TEILE	4	ENERGIESPARBETRIEB	14
BETRIEBSVORBEREITUNG	6	REINIGUNG UND PFLEGE	15
BETRIEB	7	FEHLERBEHEBUNG	16
ZEITSCHALTFUNKTIONEN	9	TIPPS ZUM BETRIEB.....	17
EIN/AUS-ZEITSCHALTMODUS.....	9	SELBSTDIAGNOSE.....	19
WOCHENZEITSCHALTER	10		
ZEITSCHALTER SET BACK (RÜCKSETZEN)	12		

SICHERHEITSMASSNAHMEN

- Bevor Sie das Gerät in Betrieb nehmen, lesen Sie diese „SICHERHEITSMASSNAHMEN“ sorgfältig und bedienen Sie das Gerät entsprechend.
- Alle Anleitungen in diesem Abschnitt beziehen sich auf Sicherheit und garantieren sichere Bedienungsbedingungen.
- „GEFAHR“, „WARNUNG“ und „VORSICHT“ haben in diesen Anleitungen die folgenden Bedeutungen:

 GEFAHR	Diese Kennzeichnung weist auf Verfahren hin, die bei unsachgemäßer Ausführung höchstwahrscheinlich zum Tode oder zu schweren Verletzungen des Benutzers oder Kundendienstmitarbeitern führen.
 WARNUNG	Diese Kennzeichnung weist auf Verfahren hin, die bei unsachgemäßer Ausführung zum Tode oder zu schweren Verletzungen des Benutzers oder des Fachpersonals führen könnten.
 VORSICHT	Diese Kennzeichnung weist auf Verfahren hin, die bei unsachgemäßer Ausführung möglicherweise zu Sach- oder Personenschäden führen können.

GEFAHR

- Versuchen Sie nicht, diese Klimaanlage selbst zu installieren.
- Die Teile dieses Gerätes sind nicht für die Wartung durch den Benutzer vorgesehen. Wenden Sie sich für Reparaturen immer an autorisiertes Fachpersonal.
- Wenn Sie das Gerät an einem anderen Ort aufstellen möchten, wenden Sie sich bitte für die Trennung der Anschlüsse und die erneute Installation der Klimaanlage an autorisiertes Fachpersonal.
- Lassen Sie sich nicht zu sehr auskühlen, indem Sie viele Stunden im direkten kühlenden Luftstrom stehen.
- Stecken Sie Ihre Finger oder Gegenstände nicht in den Auslassanschluss oder die Einlassgitter.
- Starten und stoppen Sie den Betrieb der Klimaanlage nicht, indem Sie die Stromversorgung unterbrechen etc..
- Im Falle einer Fehlfunktion (Brandgeruch usw.) stoppen Sie sofort den Betrieb, schalten Sie die Hauptsicherung aus und wenden Sie sich an autorisiertes Kundendienstpersonal.
- Sollte es zu einem Kältemittelaustritt kommen, achten Sie darauf, sich von Feuer oder entzündlichen Stoffen fernzuhalten.
(suchen Sie Hilfe bei autorisiertem Fachpersonal)

VORSICHT

- Sorgen Sie während der Verwendung gelegentlich für Belüftung.
- Luftstrom nicht auf offene Feuerstellen oder Heizgeräte richten.
- Steigen Sie nicht auf die Klimaanlage und stellen Sie nichts darauf.
- Keine Gegenstände an das Innengerät hängen.
- Keine Wasserbehälter, Blumenvasen o.ä. auf die Klimaanlage stellen.
- Setzen Sie die Klimaanlage keiner direkten Einwirkung von Wasser aus.
- Betätigen Sie die Klimaanlage nicht mit feuchten Händen.
- Berühren Sie die Bedienelemente nicht mit scharfen Gegenständen.
- Schalten Sie das Gerät aus, wenn Sie es für längere Zeit nicht benutzen.
- Stellen Sie immer die Hauptsicherung aus, wenn Sie die Klimaanlage oder den Luftfilter reinigen.
- Die Ventilanschlüsse werden während des Heizbetriebs heiß; lassen Sie Vorsicht walten.
- Installationsunterbau der Klimaanlage auf Beschädigung überprüfen.
- Achten Sie darauf, dass Tiere oder Pflanzen nicht direkt dem Luftstrom ausgesetzt sind.
- Bei Wiederinbetriebnahme nach längerer Betriebsunterbrechung im Winter den Netzschalter jeweils mindestens 12 Stunden vor Inbetriebnahme der Anlage einschalten.
- Trinken Sie nicht das abgelassene Wasser der Klimaanlage.
- Verwenden Sie das Gerät nicht für Klimatisierungsanwendungen im Zusammenhang mit der Lagerung von Lebensmitteln, Pflanzen oder Tieren, Präzisionsgeräten oder Kunstwerken.
- Drücken Sie nicht fest auf die Lamellen des Radiators.
- Nur mit installierten Luftfiltern betreiben.
- Einlassgitter und Auslassanschluss dürfen nicht blockiert oder abgedeckt werden.
- Sorgen Sie dafür, dass jegliche elektronische Geräte sich mindestens 1 m von Innen- bzw. Außengeräten entfernt befinden.
- Die Installation der Klimaanlage in der Nähe einer offenen Feuerstelle oder sonstiger Heizgeräte vermeiden.
- Halten Sie Kleinkinder bei der Installation von Innen- und Außengerät fern.
- In der Nähe der Klimaanlage keine brennbaren Gase verwenden.

SICHERHEITSMASSNAHMEN



VORSICHT

- Dieses Gerät darf von Personen (einschließlich Kindern) mit eingeschränkten physischen, sensorischen oder mentalen Fähigkeiten, bzw. ohne ausreichende Erfahrung und Wissen, erst nach Einweisung und Anleitung zum Gebrauch des Geräts durch eine für ihre Sicherheit verantwortliche Person verwendet werden. Kinder müssen beaufsichtigt werden, um sicherzustellen, dass sie nicht mit dem Gerät spielen.
- Wenn Sie Blitze sehen oder Donner hören, könnte es zu einem Blitzschlag kommen. Um die Elektroschockgefahr zu verhindern, schalten Sie die Klimaanlage mit der Fernbedienung aus und berühren Sie während eines Gewitters weder das Gerät noch den Stecker.
- Stellen Sie keine anderen elektrischen Produkte oder Haushaltsgegenstände unter das Innen- oder Außengerät. Vom Gerät herunter tropfendes Kondenswasser kann sie feucht werden lassen und kann Ihr Eigentum schädigen oder Fehlfunktionen verursachen.
- Halten Sie die Umgebung des Außengeräts sauber und ordentlich und stellen Sie keine Gegenstände in unmittelbarer Nähe auf. Wenn das Außengerät mit Laub bedeckt ist, könnte es zu einem Eindringen von kleinen Tieren oder Insekten kommen, deren Kontakt mit den inneren elektrischen Teilen zum Produktversagen führt.
- Stehen Sie beim Bedienen oder Reinigen der Klimaanlage nicht auf unsicheren Trittflächen. Sie können kippen und Verletzungen verursachen.

MERKMALE UND FUNKTIONEN

■ Energiespar- und Komfortfunktion

INVERTER

Bei Betriebsstart verbraucht das Gerät viel Strom, um den Raum schnell auf die gewünschte Temperatur zu bringen. Anschließend schaltet das Gerät automatisch auf eine Einstellung mit geringem Stromverbrauch für einen ökonomischen und komfortablen Betrieb.

ENERGIESPARBETRIEB

Im ENERGIESPAR-Modus bleibt die Raumtemperatur etwas höher als die im Kühlmodus eingestellte Temperatur und etwas geringer als die im Heizmodus eingestellte Temperatur. Daher kann im ENERGIESPAR-Modus mehr Energie gespart werden als im normalen Modus.

SUPERLEISER BETRIEB

Wenn die FAN (LÜFTER) Taste verwendet wird, um QUIET (LEISE) auszuwählen, beginnt das Innengerät mit dem flüsterleisen Betrieb; der Luftstrom des Innengeräts wird reguliert, um einen leiseren Betrieb zu generieren.

WECHSELAUTOMATIK

Der Betriebsmodus (Kühlen, Trocknen, Heizen) wechselt automatisch, um die Temperatur beizubehalten, und die Temperatur wird immer konstant gehalten.

■ Hilfreiche Funktion

WOCHENZEITSCHALTER

Mit dieser Zeitschalterfunktion werden die Betriebszeiten für jeden Wochentag eingestellt. Durch die Einstellung DAY OFF wird der Zeitschalterbetrieb für einen bestimmten Tag der kommenden Woche ausgeschaltet. Da alle Tage zusammen eingestellt werden können, kann der Wochenzeitschalter verwendet werden, um die Zeitschaltereinstellung für alle Tage zu wiederholen.

ZEITSCHALTER SET BACK (Rücksetzen)

Mit dieser Zeitschalter-Funktion wird die für die Betriebszeiten eingestellte Temperatur für jeden Wochentag geändert. Sie kann zusammen mit anderen Zeitschaltereinstellungen verwendet werden.

■ Reinigungsfunktion

HERAUSNEHMBARES EINLASSGITTER

Das Einlassgitter des Innengeräts kann zur einfachen Reinigung und Wartung herausgenommen werden.

SCHIMMELRESISTENTER FILTER

Der Luftfilter wurde behandelt, um resistent gegen Schimmelpilzwachstum zu sein, was einen saubereren Gebrauch und einfachere Pflege zur Folge hat.

■ Fernbedienung

KABEL-FERNBEDIENUNG

Die Kabel-Fernbedienung ermöglicht eine bequeme Steuerung des Betriebs des Innengeräts.

KABELLOSE FERNBEDIENUNG (OPTIONAL)

Die optionale kabellose Fernbedienung kann verwendet werden. Bei Verwendung der Fernbedienung sind im Vergleich zur Verwendung der Kabel-Fernbedienung folgende abweichende Punkte zu beachten.

[Die zusätzliche Funktion für kabellose Fernbedienungen]

- SLEEP (Schlaf) Timer
- TIMER (Zeitschalter)
- 10 °C HEAT (HEIZ) Betrieb

Kabellose Fernbedienung und Kabel-Fernbedienung können gemeinsam verwendet werden. (Die Funktion ist jedoch begrenzt.)

[Die eingeschränkten Funktionen für Kabel-Fernbedienungen]

- Wochenzeitschalter
- Temperatur Set-Back (Zurücksetzen)

BEZEICHNUNG DER TEILE

Innengerät

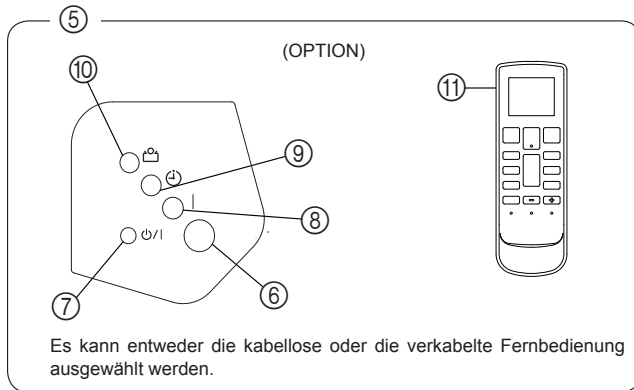
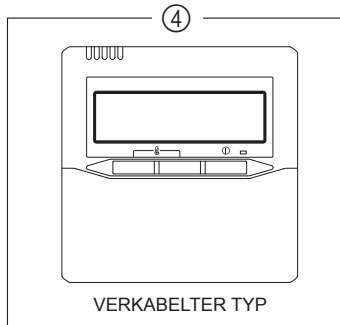
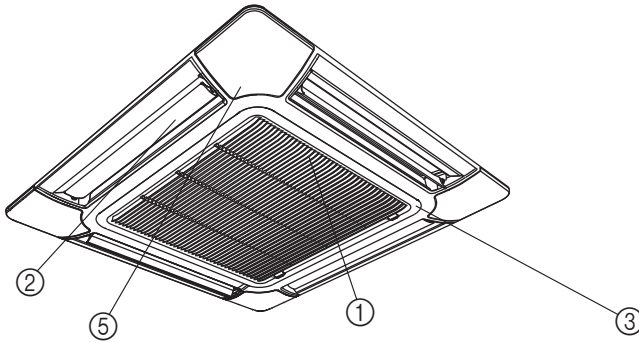

① Luftfilter (im Lufteinlassgitter)

② Luftstromrichtungklappen

③ Lufteinlassgitter

④ Fernbedienung (verkabelt)

⑤ Steuerpult (OPTION)

⑥ Fernbedienungssignalempfänger

⑦ MANUAL AUTO Taste

- Wenn die MANUAL AUTO-Taste länger als 10 Sekunden gedrückt wird, beginnt der erzwungene Kühlbetrieb.
- Der erzwungene Kühlbetrieb wird zurzeit der Installation verwendet. Nur für den Gebrauch des autorisierten Service-Personals.
- Wenn der erzwungene Kühlbetrieb zufällig beginnt, drücken Sie die START/STOP-Taste, um den Betrieb anzuhalten.
- Bitte drücken Sie die Taste beim Filter Reset.

⑧ OPERATION (Betrieb) Anzeigelampe (grün)

⑨ TIMER Anzeigelampe (orange)

- Die TIMER-Anzeigelampe leuchtet, wenn der Timer mit der kabellosen Fernbedienung eingestellt wurde.

⑩ ECONOMY (Energiespar) Anzeigelampe (grün)

- Die ECONOMY Anzeigelampe leuchtet bei folgenden Betriebsmodi:
 - ENERGIESPARBETRIEB
 - 10 °C HEIZ-Betrieb (gesteuert von der kabellosen Fernbedienung)

⑪ Fernbedienung (kabellos)

BEZEICHNUNG DER TEILE

Fernbedienung

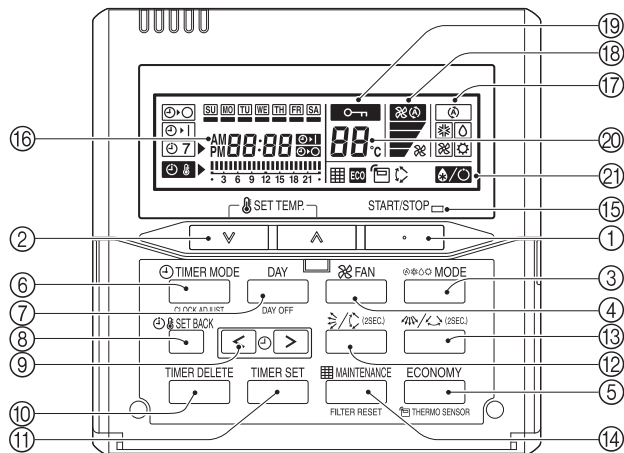

- | | | | |
|---|--|-----|--|
| ① | START/STOP (Start/Stopp) Taste | ⑬ | Horizontale Luftstromrichtung und Schwenktaste ^{#1} |
| ② | SET TEMP. (Temperatureinstellung) (Temperatur) Taste | ⑭ | MAINTENANCE (FILTER RESET) (Wartung, Filter Rückstelltaste) ^{#1} |
| ③ | MODE (Modus) Taste | ⑮ | Betriebsanzeige |
| ④ | FAN (Lüfter) Taste | ⑯ | Anzeige Timer und Uhr |
| ⑤ | ECONOMY (Energiesparen) Taste | ⑰ | Betriebsmodusanzeige |
| ⑥ | TIMER MODE (CLOCK ADJUST) [(Zeitschaltmodus) (Uhr-einstell-)] Taste | ⑱ | Anzeige Lüfterdrehzahl |
| ⑦ | DAY/DAY OFF (Tag/Tag aus) Taste | ⑲ | Anzeige Betriebssperre |
| ⑧ | SET BACK (Rückstellen) Taste | ⑳ | Temperaturanzeige |
| ⑨ | SET TIME (Zeiteinstellung) (< >) Taste | ㉑ | Funktionsanzeige |
| ⑩ | TIMER DELETE (Zeitschalter löschen) Taste | 🔥/🔌 | Anzeige Entfroster |
| ⑪ | TIMER SET (Zeitschalter einstellen) Taste | 📧 | Thermo-Sensor-Anzeige |
| ⑫ | Senkrechte Luftstromrichtung und Schwenktaste | ECO | Anzeige ENERGIESPARMODUS |
| | | ↕ | Vertikale Schwenkanzeige |
| | | 📊 | Filteranzeige ^{#1} |

*1 Diese Funktion kann nicht benutzt werden. (Bei Verwendung von Optionen siehe auch Betriebshandbuch der Option usw.)

#1 Kann verwendet werden, wenn bei der Installation korrekt eingestellt. Wenden Sie sich bei Verwendung dieser Funktion an einen autorisierten Servicetechniker.

BETRIEBSVORBEREITUNG

Stellen Sie den aktuellen Tag und die Zeit ein.

1

TIMER MODE

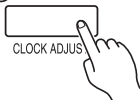

Taste für den TIMER MODE (CLOCK ADJUST) [(Zeitschaltmodus) (Uhreinstell-)] mindestens 2 Sekunden lang drücken. Die Zeitanzeige auf der Fernbedienung wird aufleuchten.

2

DAY



Drücken Sie die DAY (Tag) Taste und wählen Sie den aktuellen Tag aus.
Ein erscheint um den ausgewählten Tag.

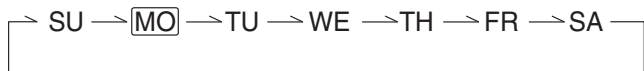

3

Zum Einstellen der aktuellen Zeit die Tasten SET TIME (Zeiteinstellung) (<>) drücken. Drücken Sie wiederholt, um die aktuelle Zeit in Stufen von 1 Minuten einzustellen. Drücken Sie und halten Sie gedrückt, um die aktuelle Zeit in Stufen von 10 Minuten einzustellen.

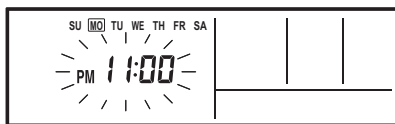
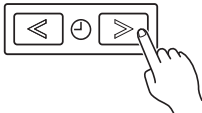

Bsp. Montag PM11:00

4

SET BACK

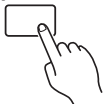

Drücken Sie die SET BACK (Rückstellen) Taste, um zwischen den 12- und 24-Stunden Zeitanzeigen umzuschalten.



5

TIMER MODE

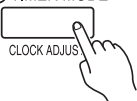

Drücken Sie erneut, um zu beenden.

BETRIEB

Anweisungen, die sich auf den Heizbetrieb (*) beziehen, sind nur beim „HEIZ & KÜHL MODELL“ anwendbar (Umgekehrter Zyklus).

Um den Betrieb zu beginnen oder zu beenden.

Drücken Sie die START/STOP (Start/Stopp) Taste.



Betriebsanzeige
 Klimaanlage EIN: Helles Aufleuchten
 Klimaanlage AUS: Kein Aufleuchten

Um den Betriebsmodus einzustellen.

● Betriebsmoduseinstellung

Zum Einstellen des Betriebsmodus Taste MODE (Modus) drücken.
 Wenn TROCKNEN ausgewählt ist, wird die Lüfterdrehzahl auf AUTO gesetzt werden.

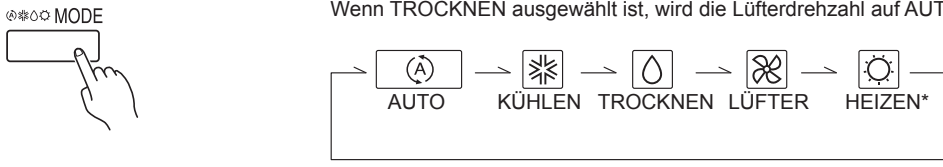

● Einstellung der Raumtemperatur

Zum Einstellen der Raumtemperatur die Tasten SET TEMP. (Temperatureinstellung) drücken.

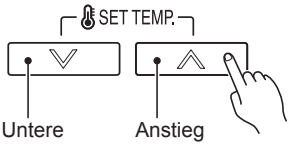

Temperatureinstellungsbereich

AUTO	18 bis 30 °C
KÜHLEN/TROCKNEN	18 bis 30 °C
HEIZEN*	16 bis 30 °C

● Einstellung der Lüftergeschwindigkeit

Zum Einstellen der Lüfterstärke die Taste FAN (Lüfter) drücken.

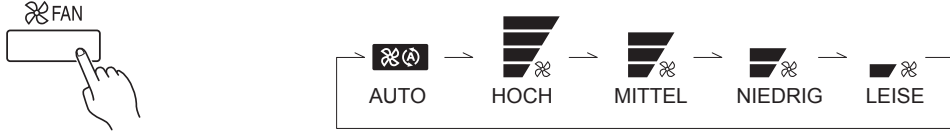

ENERGIESPARBETRIEB



Drücken Sie die ECONOMY (Energiesparen) Taste um den ENER-
 GIESPARMODUS zu beginnen oder zu beenden.
 Für Details diese Funktion betreffend, beziehen Sie sich auf Seite 14.

Raumtemperatursensor-Auswahl

- Diese Funktion wird werksseitig gesperrt. Um die Raumtemperatur genau zu ermitteln, wenden Sie sich bei Verwendung dieser Funktion an autorisiertes Service-Personal.

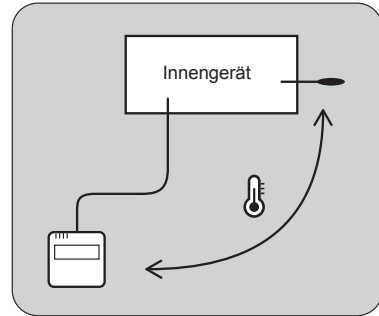

Die Taste ECONOMY (Energiesparen) 2 Sekunden lang drücken, um auszuwählen, ob die Raumtemperatur am Innengerät oder an der Fernbedienung ermittelt wird.

Wenn die  Thermosensoranzeige erscheint, wurde die Raumtemperatur von der Fernbedienung festgestellt.

i HINWEISE

- Wenn diese Funktion gesperrt ist, kann der Ort, wo die Raumtemperatur festgestellt wird, nicht geändert werden und die  Markierung leuchtet auf, wenn die ECONOMY (Energiesparen) Taste 2 Sekunden oder länger gedrückt wird.

Kindersicherungsfunktion

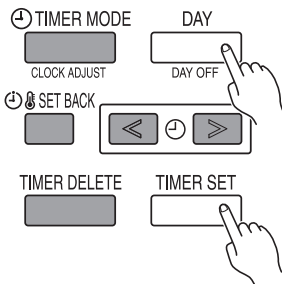

Die Tasten DAY/DAY OFF (Tag/Tag aus) und TIMER SET (Zeitschalter einstellen) gleichzeitig mindestens 2 Sekunden lang drücken, um die Kindersicherung einzuschalten und alle Tasten der Fernbedienung außer der Tasten START/STOP (Start/Stop), SET TEMP. (Temperatureinstellung), MODE (Modus) und FAN (Lüfter) zu sperren. Drücken Sie die Tasten erneut für 2 Sekunden oder länger, um die Kindersicherungsfunktion zu deaktivieren.

Wenn die Kindersicherungsfunktion aktiviert ist, erscheint die  Markierung. Wenn bei aktivierter Kindersicherung eine Taste gedrückt wird, blinkt in der Anzeige **CL** auf.



ZEITSCHALTFUNKTIONEN



Aus-Zeitschalter (Siehe Seite 9.)

Benutzen Sie diese Zeitschaltfunktion, um den Betrieb der Klimaanlage anzuhalten. Der Zeitschalter arbeitet, und die Klimaanlage stoppt, nachdem die eingestellte Zeit vergangen ist. Der Zeitschalter kann bis zu 24 Stunden im Voraus eingestellt werden.



EIN-Zeitschalter (Siehe Seite 9.)

Benutzen Sie diese Zeitschaltfunktion, um den Betrieb der Klimaanlage zu starten. Der Zeitschalter arbeitet, und die Klimaanlage startet, nachdem die eingestellte Zeit vergangen ist. Der Zeitschalter kann bis zu 24 Stunden im Voraus eingestellt werden.



Wochenzeitschalter Zeitschalter (Siehe Seite 10.)

Mit dieser Zeitschalterfunktion werden die Betriebszeiten für jeden Wochentag eingestellt.

Durch die Einstellung DAY OFF wird der Zeitschalterbetrieb für einen bestimmten Tag der kommenden Woche ausgeschaltet.

Da alle Tage zusammen eingestellt werden können, kann der Wochenzeitschalter verwendet werden, um die Zeitschaltereinstellung für alle Tage zu wiederholen.



Temperatur-Rückstell Zeitschalter (Siehe Seite 12.)

Mit dieser Zeitschalter-Funktion wird die für die Betriebszeiten eingestellte Temperatur für jeden Wochentag geändert. Sie kann zusammen mit anderen Zeitschaltereinstellungen verwendet werden.

EIN/AUS-ZEITSCHALTMODUS

Um den ON /OFF Timer (Ein/Aus-Zeitschaltmodus) einzustellen.

1

TIMER MODE

CLOCK ADJUST

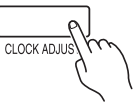

Zum Ein- (ON) oder Ausschalten (OFF) des Zeitschalters die Taste TIMER MODE (Zeitschaltmodus) drücken.

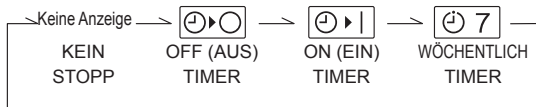

2



Von 1 bis zu 24 Stunden

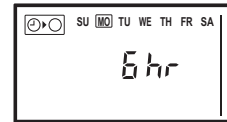

Bsp. AUS Zeitschalter für 6 Stunden eingestellt

Zum Einstellen der Zeit die Tasten SET TIME (Zeiteinstellung) (< >) drücken.

Nachdem die Zeit eingestellt ist, wird der Zeitschalter automatisch gestartet.

Die Zeit, bis der AUS Zeitschalter in Betrieb geht, die auf der Zeitschalteranzeige angezeigt wird, verringert sich im Laufe der Zeit.

• Um zu löschen

TIMER DELETE

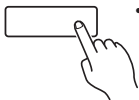

- Die Taste TIMER DELETE (Zeitschalter löschen) drücken, um den Zeitschaltmodus zu beenden.
- Der Zeitschaltmodus kann auch durch Ändern des Zeitschaltmodus über die Taste TIMER MODE (Zeitschaltmodus) beendet werden.

WOCHENZEITSCHALTER

Einstellung des Wochenzeitschalters Zeitschalters

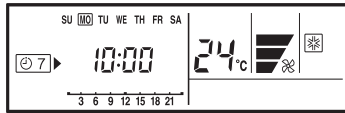
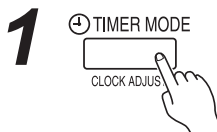

Die Taste TIMER MODE (Zeitschaltmodus) drücken, um den Wochenzeitschalter auszuwählen.

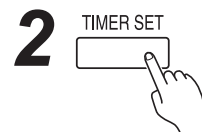

Die Taste TIMER SET (Zeitschalter einstellen) mindestens 2 Sekunden lang drücken.

3 • Wochentag Einstellung

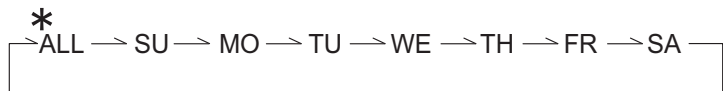
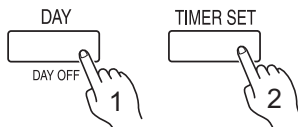

Die DAY (Tag) Taste drücken, um den Wochentag auszuwählen, und dann die Taste TIMER SET (Zeitschalter einstellen) drücken, um die Einstellung zu bestätigen.

* Mit ALL können alle Tage zusammen eingestellt werden, wenn ein um jeden Tag erscheint.

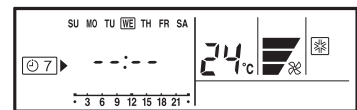

4 • Zeiteinstellung

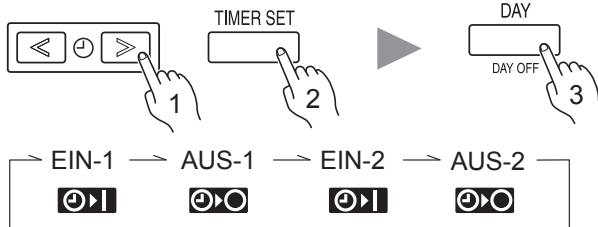

Wenn die Betriebszeit eingestellt ist, erscheint die  Markierung.

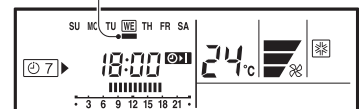

Bsp. Der Zeitschalter ist für 7:00-18:00 eingestellt.

Die Tasten SET TIME (< >) (Zeiteinstellung) drücken, um die Zeit einzustellen, und dann die Taste TIMER SET (Zeitschalter einstellen), um die Einstellung zu bestätigen und mit der nächsten ON- oder OFF-Zeiteinstellung fortzusetzen.

Bis zu 2 Zeiten für ON und OFF (Ein und Aus) können pro Tag eingestellt werden.

Drücken Sie die Taste DAY (Tag), um die Zeiteinstellung zu vollenden und zur Wochentag-Einstellung zurückzukehren.

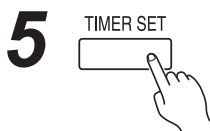

Wiederholen Sie die Schritte **3** und **4**.
Zum Abschließen des Wochenzeitschalters die Taste TIMER SET (Zeitschalter einstellen) 2 Sekunden oder länger drücken.

• Um die Betriebszeit zu löschen



Wenn während der Schritte **3** oder **4** die Taste TIMER DELETE (Zeitschalter löschen) gedrückt wird, so wird die Betriebszeit für den ausgewählten Tag gelöscht.

Wenn alle Tage ausgewählt sind, werden die Betriebszeiten für alle Tage gelöscht.

i HINWEISE

- Die Betriebszeit kann nur in Stufen von 30-Minuten eingestellt werden.
- Die AUS Zeit kann zum nächsten Tag übertragen werden.
- Die EIN- und AUS-Zeitschaltfunktionen können nicht über den wöchentlichen Zeitschalter eingestellt werden. Sowohl die EIN als auch die AUS Zeit müssen eingestellt werden.

WOCHENZEITSCHALTER

WÖCHENTLICHER Zeitschaltbetrieb

• Um zu starten

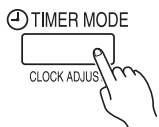

Wenn der Wochenzeitschalter Zeitschalter ausgewählt ist, fängt der Zeitschalter automatisch an.

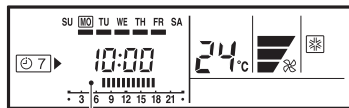

Die Betriebszeit für den aktuellen Tag wird angezeigt.

• Um zu löschen



- Die Taste TIMER DELETE (Zeitschalter löschen) drücken, um den Zeitschaltmodus zu beenden.
- Der Zeitschaltmodus kann auch durch Ändern des Zeitschaltmodus über die Taste TIMER MODE (Zeitschaltmodus) beendet werden.

Um dem AUS-TAG (für einen Feiertag) einzustellen.

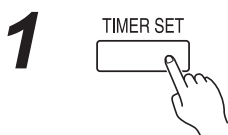

Im Wochenzeitschaltmodus die Taste TIMER SET (Zeitschalter einstellen) 2 Sekunden lang drücken, um den Tag einzustellen.

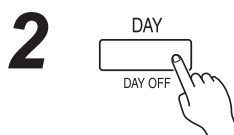

Wählen Sie den Tag aus, an dem kein Betrieb herrschen soll, indem Sie die DAY OFF (Tag aus) Taste drücken.

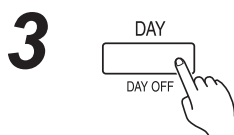

Drücken Sie die DAY/DAY OFF (Tag/ Tag aus) Taste 2 Sekunden oder länger um den Tag ohne Betrieb einzustellen.

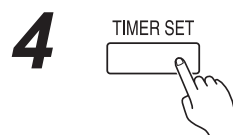

Zum Abschließen der Einstellung DAY OFF (Tag aus) die Taste TIMER SET (Zeitschalter einstellen) 2 Sekunden oder länger drücken.

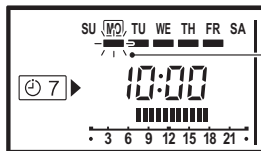
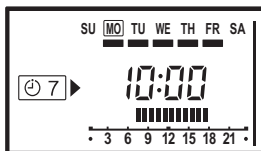

Die ■ Markierung leuchtet unter einem Wochentag auf.

Bsp. Der Tag ohne Betrieb ist für den Montag eingestellt.

• Um zu löschen

Folgen Sie dem gleichen Verfahren wie für die Einstellung.

i HINWEISE

- Die AUS-TAG Einstellung ist nur verfügbar für Tage, die schon in den wöchentlichen Einstellungen existieren.
- Wenn die Betriebszeit zum nächsten Tag übertragen wird (während einer nächsten-Tag-Einstellung), wird der effektive DAY OFF (Tag aus) Bereich wie unten dargestellt, angezeigt.

• Normal



• Einstellung für den nächsten Tag

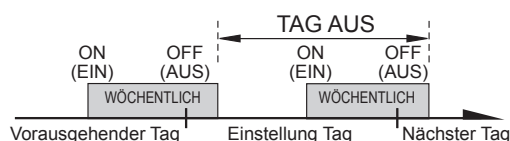

- Die Einstellung DAY OFF (Tag aus) kann nur 1 Mal eingestellt werden. Die AUS-TAG-Einstellung wird automatisch aufgehoben, nachdem der eingestellte Tag vorüber ist.

ZEITSCHALTER SET BACK (RÜCKSETZEN)

Temperatur-Rückstell-Zeitschalteneinstellung

1

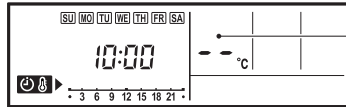

Wenn es keine existierende Rückstell-Temperatureinstellung gibt, wird „-“ für die Temperatur angezeigt.

Drücken Sie die SET BACK (Rückstellen) Taste, um zur RÜCKSTELL-BESTÄTIGUNGSANZEIGE zu wechseln.
Die Rückstell-Betriebszeit und die eingestellte Temperatur werden angezeigt.

2

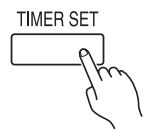

Die Taste TIMER SET (Zeitschalter einstellen) mindestens 2 Sekunden lang drücken.

3

• Tag-Einstellung

• Betriebszeiteinstellung

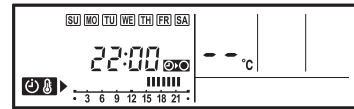
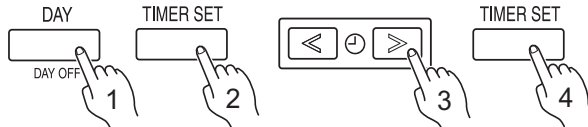

Bsp. Beim Einstellen aller Tage zusammen

Folgen Sie dem gleichen Verfahren, um die Betriebszeit einzustellen, wie für den wöchentlichen Zeitschalter. Die Taste TIMER DELETE (Zeitschalter löschen) wird gemäß der Beschreibung für den Wochenzeitschalter verwendet.

4

• Temperatureinstellung

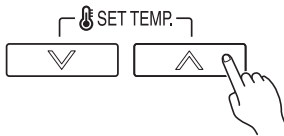

Zum Einstellen der Temperatur die Tasten SET TEMP. (Temperatureinstellung) drücken. (Der Temperatureinstellungsbereich ist genau der gleiche wie der Bereich für den Betriebsmodus).

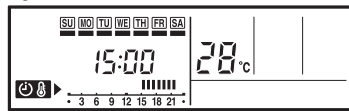

Bsp. Betriebszeit 15:00-22:00

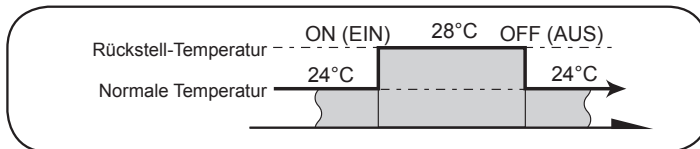

5

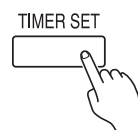

Wiederholen Sie die Schritte 3 und 4.
Die Taste TIMER SET (Zeitschalter einstellen) 2 Sekunden lang drücken, um die Einstellungen für das Zeitschalter Set Back (Rücksetzen) abzuschließen.

Temperatur-Rückstell-Zeitschaltbetrieb

• Um zu starten

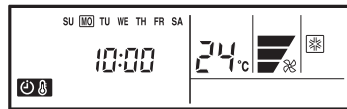

Bsp. Anzeige während des Rückstell-Zeitschaltbetriebes
(Die Betriebszeit wird nicht angezeigt).

Drücken Sie die SET BACK (Rückstellen) Taste. Die Rückstell-Bestätigungsanzeige erscheint für 5 Sekunden und dann fängt der Zeitschalter automatisch an.

• Um zu löschen

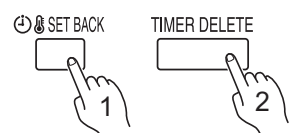

Taste SET BACK (Rückstellen) und dann Taste TIMER DELETE (Zeitschalter löschen) drücken, während SET BACK-Bestätigung angezeigt wird. Selbst wenn die SET BACK (Rückstellen) Taste erneut gedrückt wird, wird der Rückstell-Zeitschalter aufgehoben.

i HINWEISE

- Der SET BACK (Rücksetzen) Zeitschalter ändert nur die eingestellte Temperatur, er kann nicht dazu benutzt werden, um den Betrieb der Klimaanlage zu starten oder zu beenden.
- Der Zeitschalter SET BACK (Rücksetzen) kann für bis zu 2 Zeiten pro Tag eingestellt werden. Es ist jedoch nur 1 Temperatureinstellung möglich.
- Der SET BACK (Rücksetzen) Zeitschalter kann zusammen mit den EIN, AUS und wöchentlichen Zeitschaltfunktionen benutzt werden.
- Die RÜCKSTELL-Betriebszeit wird nur in der RÜCKSTELLBESTÄTIGUNGSANZEIGE dargestellt. (Beziehen Sie sich auf Schritt 1 für die RÜCKSTELLBESTÄTIGUNGSANZEIGE).

DIE RICHTUNG DER LUFTZIRKULATION EINSTELLEN

Anweisungen, die sich auf den Heizbetrieb (*) beziehen, sind nur beim „HEIZ & KÜHL MODELL“ anwendbar (Umgekehrter Zyklus). Vor Ausführen dieses Vorgangs den Klimaanlagebetrieb starten.

Um den Betriebsmodus einzustellen.

● Vertikale Luftflussrichtungeinstellung



Drücken Sie die **START/STOP (Start/Stop)** Taste, um die Klimaanlage zu starten und dann gehen Sie wie folgt vor.

Drücken Sie auf die vertikale Luftstromrichtung und Schwing-Taste, um die Richtung des vertikalen Luftstroms einzustellen.

Jedes Mal wenn die Taste gedrückt wird, ändert sich der Bereich der Luftströmung wie folgt:

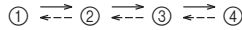

Die Anzeige auf der Fernbedienung ändert sich nicht.

Empfohlene Einstellung der Luftstromrichtung:

- ①, ②, ③, ④: Während des Kühlen/Trocknen-Modus
- ②, ③, ④: Während des Heizmodus

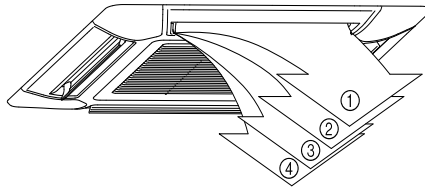

- Der Versuch die Luftströmungsklappe manuell nach oben/unten zu bewegen kann zu einem fehlerhaften Betrieb führen; in diesem Fall stoppen Sie den Betrieb und starten Sie ihn erneut. Die Lamellen sollten nun wieder richtig funktionieren.
- Wenn das Gerät in einem Raum mit Kleinkindern, Kindern, älteren oder kranken Personen verwendet wird, muss die Richtung des Luftstroms und die Raumtemperatur sorgfältig bedacht werden, wenn Einstellungen vorgenommen werden.

- Die vertikale Luftstromrichtung wird wie folgt automatisch eingestellt, je nachdem welcher Betriebstyp ausgewählt wurde.

Im Kühl-/Trocknungsbetrieb : Horizontaler Fluss ①

Im Heizmodus* : Abwärts-Fluss ④

- Während des AUTO-Modus-Betriebs, in der ersten Minute nach Betriebsbeginn, wird der Luftfluss horizontal sein ①; die Luftströmung kann in diesem Zeitraum nicht eingestellt werden.
- **Horizontale Luftflussrichtungeinstellung**
Diese Funktion kann nicht benutzt werden.

SCHWENK-BETRIEB (SWING)

Vor Ausführen dieses Vorgangs den Klimaanlagebetrieb starten.

Um den SCHWENK-Betrieb (SWING) auszuwählen



Drücken Sie auf die vertikale Luftflussrichtung und die Schwenktaste länger als 2 Sekunden. (Stoppen Sie die Einstellung indem Sie noch einmal länger als 2 Sekunden drücken.)

Über den Schwenkbetrieb

Betriebsart	Bereich des Schwenkens
Kühlen/Heizen/Trocknen/Lüfter	① bis ④

- Es kann sein, dass der Schwenkbetrieb zeitweise stoppt, wenn der Lüfter der Klimaanlage nicht funktioniert oder wenn er sehr langsam läuft.

ENERGIESPARBETRIEB

Vor Ausführen dieses Vorgangs den Klimaanlagebetrieb starten.

Verwendung des ENERGIESPAR-Betriebs

Taste ECONOMY (Energiesparen) drücken.

Die Anzeige ECONOMY (Energiesparen) erscheint.
Der ENERGIESPARBETRIEB beginnt.



Beenden des ENERGIESPAR-Betriebs

Taste ECONOMY (Energiesparen) erneut drücken.

Die Anzeige ECONOMY (Energiesparen) erlischt.
Der normale Betrieb beginnt.



Über den ENERGIESPAR-Betrieb

Bei maximaler Leistung verbraucht das Gerät im ENERGIESPAR-Betrieb etwa 70% im Vergleich zum normalen Klimaanlagebetrieb zum Kühlen und Heizen.

- Wenn der Raum im ENERGIESPAR-Modus nicht ausreichend gekühlt (oder geheizt) wird, wählen Sie den normalen Betrieb.
- Während des Überwachungszeitraums im AUTO-Modus wechselt der Klimaanlagebetrieb nicht in den ENERGIESPAR-Modus, selbst wenn der ENERGIESPAR-Betrieb durch Drücken der Taste ECONOMY (Energiesparen) ausgewählt wird.
- Im ENERGIESPAR-Modus bleibt die Raumtemperatur etwas höher als die im Kühlmodus eingestellte Temperatur und etwas geringer als die im Heizmodus eingestellte Temperatur. Daher kann im ENERGIESPAR-Modus mehr Energie gespart werden als im normalen Modus.
- Bei der Multityp-Klimaanlage ist der ENERGIESPAR-Modus nur bei eingestelltem Innengerät verfügbar.

REINIGUNG UND PFLEGE



VORSICHT

- Bevor Sie das Gerät reinigen, achten Sie darauf, es anzuhalten und die Stromversorgung zu unterbrechen.
- Schalten Sie die Hauptsicherung aus.
- Wenn ein Lüfter im Innern des Geräts mit hoher Geschwindigkeit arbeitet, können daraus Körperverletzungen resultieren.
- Seien Sie vorsichtig, dass Sie das Einlassgitter nicht fallen lassen.
- Da die Filterreinigung einen Betrieb in großer Höhe mit sich bringt, wenden Sie sich bitte an autorisiertes Fachpersonal.

- Wenn das Gerät längere Zeit verwendet wird, kann sich Schmutz im Geräteinnern ansammeln und die Leistung senken. Wir empfehlen eine regelmäßige Inspektion des Geräts zusätzlich zu Ihrer eigenen Reinigung und Pflege durchführen zu lassen. Für weitere Informationen wenden Sie sich bitte an autorisiertes Fachpersonal.
- Verwenden Sie zum Reinigen des Gerätegehäuses kein Wasser, das heißer als 40 °C ist und keine starken Scheuermittel oder flüchtige Mittel wie Benzin oder Verdünner.
- Setzen Sie das Gerätegehäuse keinen flüssigen Insektiziden oder Haarspray aus.
- Wenn das Gerät 1 Monat oder länger nicht verwendet wird, achten Sie vorher darauf, dass die innen liegenden Teile des Geräts richtig trocken sind, indem Sie das Gerät einen halben Tag lang im Ventilatormodus laufen lassen.

Reinigung des Luftfilters

1. Drücken Sie die Haken des Einlassgitters nach innen zur Mitte des Geräts, um das Einlassgitter zu öffnen.

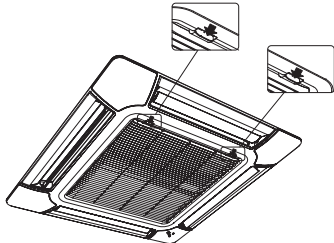

2. Ziehen Sie den Filter aus dem Einlassgitter.

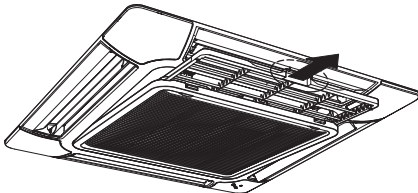

3. Reinigen Sie den Luftfilter.

Entfernen Sie den Staub von den Luftfiltern, indem Sie sie absaugen oder sie waschen. Nach dem Waschen lassen Sie die Luftfilter in einem Bereich gründlich trocknen, der vor Sonnenlicht geschützt ist.

- Staub kann aus dem Luftfilter entweder mit einem Staubsauger entfernt werden oder durch Waschen des Filters mit warmen Wasser und einem milden Reinigungsmittel. Wenn Sie den Filter waschen, lassen Sie ihn gründlich an einem schattigen Ort trocknen, bevor Sie ihn wieder einsetzen.
- Wenn sich Schmutz am Luftfilter ansammelt, wird der Luftstrom reduziert und die Betriebseffizienz sinkt und der Geräuschpegel steigt.

4. Bringen Sie die Luftfilter wieder am Einlassgitter an.

- ① Ersetzen Sie die Luftfilter auf ihrer Halterung.
- ② Achten Sie darauf, dass die Luftfilter in Kontakt mit dem Filterstopper kommen, wenn sie auf Ihrem Halter ausgetauscht werden.

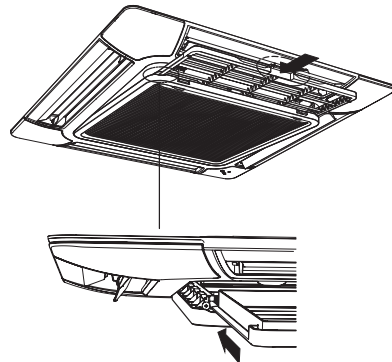

5. Schließen Sie das Einlassgitter und drücken Sie die Haken des Einlassgitters nach außen.

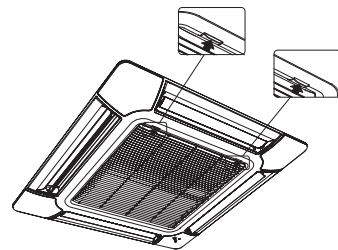

Reset (Zurücksetzen) der Filteranzeige (Eine spezielle Einstellung)

- Kann verwendet werden, wenn sie während der Installation korrekt eingestellt wird. Wenden Sie sich bei Verwendung dieser Funktion an einen autorisierten Servicetechniker.
 - Leuchtet auf, wenn die Luftfilter gereinigt werden müssen.

Nach dem Einschalten.

Taste MAINTENANCE (Wartung) auf der Fernbedienung 2 Sekunden oder länger drücken.
Die Filteranzeige erlischt.





FEHLERBEHEBUNG

Anweisungen, die sich auf den Heizbetrieb (*) beziehen, sind nur beim „HEIZ & KÜHL MODELL“ anwendbar (Umgekehrter Zyklus).



Im Falle einer Fehlfunktion (Brandgeruch usw.) stoppen Sie sofort den Betrieb, schalten Sie die Stromversorgung (ggf. Sicherung) aus und wenden Sie sich an autorisiertes Fachpersonal.
Durch bloßes Ausschalten des Netzschalters der Anlage wird das Gerät nicht vollständig vom Stromnetz getrennt. Achten Sie stets darauf, die Hauptsicherung auszuschalten, um sicherzustellen, dass die Stromversorgung vollständig getrennt ist.

Bevor Sie Reparaturen veranlassen, führen Sie folgende Prüfungen durch:

	Symptom	Problem	Siehe Seite
NORMALE FUNKTION	Betrieb erst nach Verzögerung:	<ul style="list-style-type: none"> ● Wenn der Betrieb des Geräts gestoppt und dann sofort wieder gestartet wird, arbeitet der Kompressor etwa 3 Minuten lang nicht, um ein Durchbrennen der Sicherungen zu verhindern. ● Wenn die Hauptsicherung aus- und wieder eingeschaltet wird, arbeitet der Schutzkreis etwa 3 Minuten lang und verhindert den Gerätebetrieb während dieser Zeit. 	—
	Geräusche treten auf:	<ul style="list-style-type: none"> ● Im Betrieb oder direkt nach Stoppen des Geräts, kann das Geräusch von Wasser, das durch die Klimaanlagerohre fließt, zu hören sein. Darüber hinaus können 2 bis 3 Minuten nach Beginn des Betriebs verstärkt Geräusche auftreten (verursacht durch fließendes Kältemittel). ● Während des Betriebs kann ein leichter Quietschton zu hören sein. Dies kommt durch die minütliche Expansion und Kontraktion der vorderen Abdeckung aufgrund von Temperaturschwankungen. 	—
		* ● Im Heizbetrieb kann gelegentlich ein Zischen zu hören sein. Dieses Geräusch wird durch das automatische Entfrostern erzeugt.	17
	Gerüche:	<ul style="list-style-type: none"> ● Es können Gerüche aus dem Innengerät ausströmen. Diese Gerüche werden durch Raumgerüche (Möbel, Tabak usw.) verursacht, die von der Klimaanlage angesaugt wurden. 	—
	Nebel oder Dampf tritt aus:	<ul style="list-style-type: none"> ● Im Kühl- oder Trocknungsbetrieb kann das Innengerät einen dünnen Nebel abgeben. Dieser wird durch plötzliche Abkühlung der Raumluft durch die kühle Luft, die die Klimaanlage abgibt, erzeugt, wobei es zu Kondensation und Nebelbildung kommt. 	—
		* ● Im Heizbetrieb kann der Lüfter des Außengeräts stoppen und Dampf vom Gerät aufsteigen. Dies wird durch das automatische Entfrostern verursacht.	17
	Der Luftstrom ist schwach oder stoppt:	* ● Wenn der Heizbetrieb aufgenommen wird, ist die Lüfterdrehzahl vorübergehend niedrig, damit sich die Innenteile erwärmen können.	—
		* ● Wenn im Heizbetrieb die Raumtemperatur über die Thermostateinstellung steigt, stoppt das Außengerät und das Innengerät läuft mit sehr niedriger Lüfterdrehzahl. Wenn Sie den Raum weiter aufheizen möchten, stellen Sie das Thermostat auf einen höheren Wert ein.	—
		* ● Während des Heizbetriebs stoppt das Gerät vorübergehend (zwischen 4 und 15 Minuten), während das Gerät im automatischen Entfrostermodus läuft. Während des automatischen Entfrosterbetriebs, wird  auf dem Fernbedienungsbildschirm angezeigt.	17
		● Der Lüfter könnte einen während des Trocknungsbetriebs oder wenn das Gerät die Raumtemperatur überwacht, sehr langsamen Betrieb aufweisen.	—
		● Im SUPERLEISEN Betrieb läuft der Lüfter mit sehr niedriger Drehzahl.	—
	● Bei Überwachung im Betriebsmodus AUTO läuft der Lüfter mit sehr niedriger Drehzahl.	—	
Wasser tritt am Außengerät aus:	* ● Im Heizbetrieb kann am Außengerät Wasser austreten, das durch das automatische Entfrostern verursacht wird.	17	
Die FILTER Anzeige blinkt:	● Reinigen Sie den Filter. Schalten Sie danach die FILTER-Anzeige aus.	15	
 Die Thermosensoranzeige auf der Fernbedienung blinkt:	● Der Raumtemperatursensor funktioniert eventuell nicht richtig. Wenden Sie sich an autorisiertes Service-Personal.	—	

FEHLERBEHEBUNG

	Symptom	Zu prüfende Dinge	Siehe Seite
PRÜFEN Sie NOCH EINMAL	Gar kein Betrieb:	<ul style="list-style-type: none"> ● Wurde der Leitungsschutzschalter ausgeschaltet? ● Gab es einen Stromausfall? ● Ist eine Sicherung durchgebrannt oder wurde ein Leitungsschutzschalter ausgelöst? 	—
	Schlechte Leistung bei Kühlung (oder Heizung*):	<ul style="list-style-type: none"> ● Läuft der Zeitschalter? 	9 bis 11
		<ul style="list-style-type: none"> ● Ist der Luftfilter verschmutzt? ● Sind das Einlassgitter oder der Auslassanschluss der Klimaanlage blockiert? ● Haben Sie die Raumtemperatureinstellungen (Thermostat) korrekt gewählt? ● Ist ein Fenster oder eine Tür geöffnet? ● Bei Kühlbetrieb: Gelangt heller Sonnenschein durch ein Fenster herein? (Schließen Sie die Vorhänge.) ● Bei Kühlbetrieb: Befinden sich Heizgeräte und Computer im Raum oder sind zu viele Menschen im Raum? 	—
		<ul style="list-style-type: none"> ● Ist das Gerät auf SUPERLEISEN Betrieb eingestellt? 	—

Wenn das Problem nach Durchführung dieser Überprüfungen weiterhin besteht, oder wenn Sie Brandgeruch wahrnehmen, stoppen Sie den Betrieb sofort, schalten Sie die Stromversorgung aus und wenden Sie sich an autorisiertes Service-Personal.

TIPPS ZUM BETRIEB

Anweisungen, die sich auf den Heizbetrieb (*) beziehen, sind nur beim „HEIZ & KÜHL MODELL“ anwendbar (Umgekehrter Zyklus).

Heizleistung*

- Diese Klimaanlage arbeitet nach dem Wärmepumpenprinzip, wobei sie Wärme der Außenluft aufnimmt und diese Wärme in den Raum überträgt. Daher sinkt die Betriebsleistung, wenn die Außentemperatur abfällt. Wenn Ihnen die Heizleistung nicht ausreicht, empfehlen wir die Verwendung dieser Klimaanlage in Verbindung mit einem anderen Heizgerät.
- Wärmepumpen-Klimaanlagen heizen Ihren ganzen Raum auf, indem Luft durch den gesamten Raum bewegt wird, so dass nach Starten der Klimaanlage etwas Zeit erforderlich ist, bevor der Raum geheizt wird.

Wenn die Innen- und Außentemperaturen hoch sind*

Wenn sowohl Innen- als auch Außentemperaturen hoch sind während der Verwendung des Heizmodus, kann der Lüfter des Außengeräts gelegentlich anhalten.

Lüftergeschwindigkeit: AUTO

- Heizen* : Der Lüfter arbeitet jedoch mit sehr geringer Geschwindigkeit, wenn die Temperatur der vom Innengerät abgegebenen Luft gering ist.
- Kühlen : Wenn sich die Raumtemperatur dem Wert der Thermostateinstellung annähert, verringert sich die Lüfterdrehzahl.
- Lüfter : Der Lüfter läuft bei geringer Lüfterdrehzahl.

Mikrocomputergesteuertes automatisches Entfrosten*

- Wenn die Betriebsart Heizen bei niedriger Außentemperatur und hoher Feuchtigkeit benutzt wird, kann sich Eis an der Außenanlage bilden und die Leistung beeinträchtigen. Um diese Art von Leistungsabfall zu verhindern, ist diese Anlage mit einer mikrocomputergesteuerten automatischen Entfrosthfunktion ausgestattet. Während des Entfrosthzyklus, wird der Raum-Lüfter abschalten und  wird auf

der Fernbedienung angezeigt. Es wird irgendwo zwischen 4 bis zu 15 Minuten dauern, bis die Klimaanlage den Betrieb wieder aufnimmt.

- Nachdem der Heizbetrieb angehalten hat und wenn sich Eis am Außengerät gebildet hat, beginnt das Gerät automatisch mit dem Entfrosthbetrieb. Zu diesem Zeitpunkt stoppt das Außengerät automatisch, nachdem es ein paar Minuten in Betrieb war.

Niedrige Umgebungskühlung

Wenn die Außentemperatur abfällt, kann es vorkommen, dass die äußeren Ventilatoren auf Low Speed (langsam) umschalten, oder es kann sein, dass einer der Ventilatoren zwischendurch stoppt.

Heißstart*

Das Innengerät verhindert kalte Luftzüge wenn der Heizbetrieb beginnt. Der Lüfter des Innengeräts wird nicht oder nur sehr langsam arbeiten, bis der Wärmetauscher die eingestellte Temperatur erreicht.

Duale Fernbedienungen (optional)

Eine zusätzliche Fernbedienung kann hinzugefügt werden. Maximal 2 Fernbedienungen. Beide Fernbedienungen können die Klimaanlage steuern. Die Zeitschaltfunktionen können jedoch nicht am sekundären Gerät verwendet werden.

Gruppensteuerung

Die Fernbedienung kann bis zu 16 Klimaanlagen steuern. Alle Klimaanlagen können mit den gleichen Einstellungen betrieben werden.

TIPPS ZUM BETRIEB

Anweisungen, die sich auf den Heizbetrieb (*) beziehen, sind nur beim „HEIZ & KÜHL MODELL“ anwendbar (Umgekehrter Zyklus).

Modusbetrieb

AUTO (beim KÜHL-Modell):

- Beim erstmaligen Auswählen von AUTO (automatisches Umschalten) arbeitet der Lüfter ein paar Minuten lang mit geringer Geschwindigkeit, währenddessen das Innengerät die aktuellen Bedingungen im Raum ermittelt und den geeigneten Modus auswählt.

Falls die Raumtemperatur höher ist als die definierte Temperatur in den Temperatureinstellungen → Kühl- oder Trocknungsmodus.

Die Raumtemperatur befindet sich nah oder unter der festgelegten Temperatureinstellung → Überwachungsbetrieb

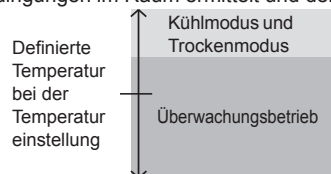

- Wenn das Innengerät die Raumtemperatur zu nahe an die Thermostateinstellung angepasst hat, wird der Überwachungsbetrieb gestartet. Im Überwachungsbetrieb läuft der Lüfter bei geringer Geschwindigkeit. Wenn sich die Raumtemperatur später ändert, wählt das Innengerät erneut den geeigneten Betrieb (Kühlen) aus, um die Temperatur an die im Thermostat eingestellten Wert anzupassen.
- Wenn das Gerät einen nicht gewünschten Betriebsmodus gewählt hat, können Sie einen der Betriebsmodi COOL, DRY, FAN (Kühlen, Trocknen, Lüfter) wählen.

AUTO [beim HEIZ & KÜHL (Umkehrzyklus) Modell]:

- Wenn AUTO (automatisches Umschalten) ausgewählt wird, wählt die Klimaanlage den geeigneten Betriebsstatus (Kühlen oder Heizen) entsprechend der tatsächlichen Raumtemperatur.
- Beim erstmaligen Auswählen von AUTO (automatisches Umschalten) arbeitet das Lüfter ein paar Minuten lang mit geringer Geschwindigkeit, währenddessen das Innengerät die aktuellen Bedingungen im Raum ermittelt und den geeigneten Betriebsmodus auswählt.

Falls die Raumtemperatur höher ist als die definierte Temperatur in den Temperatureinstellungen → Kühl- oder Trocknungsmodus.

Falls die Raumtemperatur nahe der definierten Temperatur in den Temperatureinstellungen liegt → Festgelegt durch die Außentemperatur.

Falls die Raumtemperatur niedriger ist als die definierte Temperatur in den Temperatureinstellungen → Heizmodus.

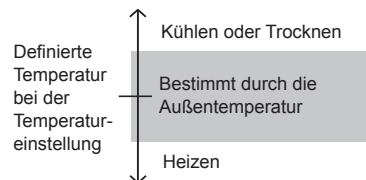

- Wenn das Klimagerät die Raumtemperatur zu nahe an die Thermostateinstellung angepasst hat, wird der Überwachungsbetrieb gestartet. Im Überwachungsbetrieb läuft der Lüfter bei geringer Geschwindigkeit. Wenn sich die Raumtemperatur später ändert, wählt das Klimagerät erneut den geeigneten Betrieb (Heizen, Kühlen) aus, um die Temperatur an die im Thermostat eingestellten Wert anzupassen.
- Wenn das Klimagerät einen nicht gewünschten Betriebsmodus gewählt hat, können Sie einen der Betriebsmodi HEAT, COOL, DRY, FAN (Heizen, Kühlen, Trocknen, Lüfter) wählen.

HEIZEN*:

- Zum Erwärmen des Raums.
- Wenn der Heizmodus ausgewählt ist, arbeitet das Klimagerät etwa 3 bis 5 Minuten mit sehr geringer Lüfterdrehzahl. Danach wechselt es zur ausgewählten Einstellung für die Lüfterdrehzahl. Dieser Zeitraum dient dazu, dass das Innengerät vor dem Vollbetrieb aufgewärmt werden kann.
- Wenn die Raumtemperatur sehr gering ist, kann sich am Außengerät Eis bilden. Dadurch wird dessen Leistung vermindert. Um dieses Eis zu entfernen, geht das Klimagerät von Zeit zu Zeit automatisch in den Entfrostszyklus über. Während des automatischen Entfrostszyklus wird der Heizbetrieb unterbrochen.
- Nach dem Beginn des Heizbetriebs dauert es einige Zeit, bis der Raum wärmer wird.

KÜHLEN:

- Um Ihren Raum zu kühlen.

TROCKNEN:

- Verwenden Sie diesen Betriebsmodus, um Ihren Raum bei gleichzeitiger Entfeuchtung der Luft leicht zu kühlen.
- Im Trocknungsbetrieb ist kein Heizen des Raumes möglich.
- Im Trocknungsbetrieb arbeitet das Klimagerät mit niedriger Drehzahl und das der Lüfter schaltet sich möglicherweise ab und zu aus, damit die Luftfeuchtigkeit wirksamer reduziert werden kann. Der Lüfter kann bei der Einstellung der Raumluftfeuchtigkeit auch mit einer sehr niedrigen Drehzahl arbeiten.
- Im Trocknungsbetrieb kann die Lüfterdrehzahl nicht manuell geändert werden.

LÜFTER:

- Zum Bewegen der Luft durch Ihren Raum.

Im Heizmodus:

Stellen Sie den Thermostat auf eine Temperatur ein, die höher ist als die aktuelle Raumtemperatur. Der Heizbetrieb ist nicht möglich, wenn der Thermostat auf eine niedrigere Temperatur als die tatsächliche Raumtemperatur eingestellt ist.

Im Kühl-/Trocknungsbetrieb:

Stellen Sie den Thermostat auf eine Temperatur ein, die niedriger ist als die aktuelle Raumtemperatur. Der Kühl- bzw. Trocknungsbetrieb ist nicht möglich, wenn der Thermostat auf eine höhere Temperatur als die tatsächliche Raumtemperatur eingestellt ist (im Kühlbetrieb arbeitet dann ausschließlich der Lüfter).

Im Lüftermodus:

Das Klimagerät kann nicht zum Heizen oder Kühlen des Raumes verwendet werden.

TIPPS ZUM BETRIEB

AUTO-Neustart

Im Falle eines Stromausfalls

- Sollte die Stromversorgung der Klimaanlage durch einen Stromausfall unterbrochen werden, wird die Klimaanlage den Betrieb automatisch im vorher ausgewählten Modus aufnehmen, wenn der Strom zurückkehrt.
- Verwendung elektrischer Geräte (Rasierapparat usw.) oder kabelloser Funksender in der Nähe kann Fehlfunktionen der Klimaanlage auslösen. Trennen Sie in diesem Fall die Stromversorgung vorübergehend, schließen Sie sie wieder an, und nehmen Sie den Betrieb über die Fernbedienung wieder auf.

Hinweise

- * ● Im Heizbetrieb führt das Außengerät gelegentlich für kurze Zeit das Entfrostens durch. Wenn der Benutzer während des Entfrostens das Innengerät auf Heizbetrieb stellt, wird das Entfrostens weiterhin ausgeführt und der Heizbetrieb beginnt nach Abschluss des Entfrostens, so dass es einige Zeit dauern kann, bevor warme Luft ausgegeben wird.
- * ● Im Heizbetrieb kann die Oberseite des Innengeräts warm werden, dies wird jedoch durch die Zirkulation von Kältemittel im Innengerät, auch nach dem Ausschalten, verursacht und ist keine Fehlfunktion.

SELBSTDIAGNOSE

Wenn in der Temperaturanzeige „Er“ angezeigt wird, ist eine Inspektion des Klimaanlage-Systems erforderlich. Wenden Sie sich an autorisiertes Service-Personal.

Gerätenummer (gewöhnlich „00“)

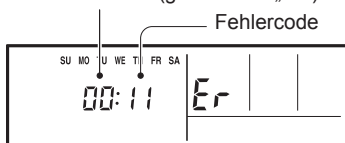

Bsp. Selbstdiagnosen-Check