



HINNASTO

SISÄILMAHINNASTO 2022
Voimassa 1.7.2022 alkaen

Sisältö

Toimitusehdot sivulla	3	FACILE	17
ADRIATIC VF	19	FALCON C	6
ALG	10	FHB	10
ALS	7	FRB	19
ALV liitántälaatikot liitos B/K	9	GRC	11
BOC	20	GRL	10
CADENZA	17	GTH	10
CALMO	17	HAWK C	5
CDD	6	IBIS	8
CDK	7	IBIS Wall	8
CDR	6	KITE	5
CIRCO	13	LARGO	17
CKD	7	LOCKZONE C	5
CKP	7	LOCKZONE F Free	8
CLA	17	LOCKZONE Wall	9
COLIBRI CC	4	LENTO	17
COLIBRI CR	4	LPA LOCKZONE	6
COLIBRI F Free	8	LTA	12
COLIBRI W Wall	9	MORENDO	17
CRT	15	ORTO	13
CTK	13	PACIFIC	19
CTM	13	PALOPELLIT CR60 ja CR2	16
DBC	20	PARASOL	19
DCC	20	PARASOL Zenith	18
DCP	14	PELICAN CE	11
DHC	14	PELICAN CE HF	11
DIR	20	PELICAN CS	5
DKC	20	PELICAN W Wall	9
DRG	20	REACT P	15
DRif	14	REACT V	15
DVC	14	ROC	20
EAGLE CC	4	ROE	20
EAGLE CR	4	ROT	20
EAGLE F Free	8	ROW	20
EAGLE S Single	6	SIRI	15
EAGLE W Wall	9	SORDO	17
EXC	12	TRG	10
EXT	12	UKP	14
		VGC	13
		VGR	13

Toimitusehdot

Hinnat:

Hinnat ALV 0% vapaasti varastossamme Suomessa välimyyntioikeuksin.

Käsittelykustannukset:

Tilauksiin, joiden arvo on alle 300 € alv 0%, lisätään käsittely- ja toimituskulu 30 € alv 0%.

Lavakustannus 9,50 €/lava alv 0%.

Toimitusajat:

Varastotuotteiden toimitusaika (rasteroidut) on 1 - 5 työpäivää. Muut tuotteet sopimuksen mukaan.

Rahtikulut (tilauksen arvo yli 300€) :

Toimitusosoitteen postinumero 00 - 59 3,5 %

Toimitusosoitteen postinumero 60 - 83 4,0 %

Toimitusosoitteen postinumero 84 -99 4,5 %

Minimirahtiveloitus 60,00 €

Vakuuttaminen:

Kaikki tavarakuljetuksemme vakuutetaan ostajan lukuun ellei erikseen ole etukäteen muuta sovittu.

Vakuutuksesta veloitetaan 0,55 % laskun loppusummasta.

Kuljetusvahingot:

Vastaanottajan ja kuljettajan on yhteisesti todettava kuljetusvahinko ja merkittävä se rahtikirjaan.

Palautukset:

Otamme vastaan palautuvan tavaran vain, mikäli palautuksesta on erikseen sovittu myyjämme kanssa. Palautettava tavara on tarkastuksessa todettu virheettömäksi ja asiakas maksaa palautusrahdin. Hyvityksen suuruus on enintään 80 % tavaran laskutusarvosta.

Muut ehdot:

Muilta osin noudatamme yleisiä sopimusehtoja TALTEK YT 2002.

Pidätämme oikeuden hinnaston muutoksiin ilman ennakkoilmoitusta.

Viivästyskorko:

Viivästyskorkoa veloitamme 16 %.

TULOILMALAITTEET

Swegon Ceiling Collection - hajottajat

Varustettuina QUICK ACCESS - toiminnolla (katso kuva)

Hinta sisältää vain hajotinosan, ALSD-liitäntälaatikot sivulla 7.

EAGLE CR	Koodi	Koko	LVI-numero	Hinta
	64401	125-400	8629000	168,48
	64402	160-400	8629002	168,48
	64413	200-500	8629004	194,01
	64414	250-500	8629602	208,94
	64421	125-600	8629001	268,63
	64422	160-600	8629003	291,12
	64423	200-600	8629005	302,27
	64424	250-600	8629006	308,46
	64425	315-600	8629007	322,09
	64426	400-600	8629008	346,87

EAGLE CC	Koodi	Koko	LVI-numero	Hinta
	64830	125-400	8629617	170,04
	64831	160-400	8629619	170,04
	64836	200-500	8629621	210,87
	64837	250-500	8629623	195,81
	64840	125-600	8629618	271,12
	64841	160-600	8629620	293,82
	64842	200-600	8629622	305,07
	64843	250-600	8629624	311,33
	64844	315-600	8629625	325,07
	64845	400-600	8629626	350,08

COLIBRI CC	Koodi	Koko	LVI-numero	Hinta
	64501	125-400	8629009	185,41
	64521	125-600	8629010	229,26
	64502	160-400	8629011	185,41
	64522	160-600	8629012	256,81
	64513	200-500	8629013	264,33
	64523	200-600	8629014	310,67
	64524	250-600	8629015	369,55
	64525	315-600	8629016	389,60
	64526	400-600	8629545	506,10

COLIBRI CR	Koodi	Koko	LVI-numero	Hinta
	64601	125-400	8629017	187,92
	64621	125-600	8629018	286,88
	64602	160-400	8629019	202,95
	64622	160-600	8629020	284,24
	64613	200-500	8629021	293,13
	64623	200-600	8629022	356,24
	64624	250-600	8629023	418,30
	64625	315-600	8629024	444,72

Hinta sisältää vain hajotinosan, ALSD-liitäntälaatikot sivulla 7.

Koodi	Koko	LVI-numero	Hinta	LOCKZONE C
63801	125-400	8629025	148,79	
63802	160-400	8629027	148,79	
63813	200-500	8629029	167,53	
63821	125-600	8629026	188,79	
63822	160-600	8629028	196,29	
63823	200-600	8629030	203,80	
63824	250-600	8629031	213,79	
63825	315-600	8629032	223,80	
63826	400-600	8629552	242,56	

Koodi	Koko	LVI-numero	Hinta	HAWK C
63701	125-600	8629033	193,79	
63702	160-600	8629034	198,79	
63703	200-600	8629035	198,79	
63704	250-600	8629036	201,29	
63705	315-600	8629037	208,79	
63706	400-600	8629553	252,56	

Koodi	Koko	LVI-numero	Hinta	KITE CR
64870	125-600	8629627	260,32	
64871	160-600	8629628	260,32	
64872	200-600	8629629	260,32	
64873	250-600	8629630	288,63	
64874	315-600	8629631	288,63	

Koodi	Koko	LVI-numero	Hinta	PELICAN CS
62301	125-400	8629186	166,29	
62302	160-400	8629187	166,29	
62311	125-600	8629603	221,29	
62312	160-600	8629604	221,29	
62313	200-600	8629188	221,29	
62314	250-600	8629189	265,05	
62315	315-600	8629190	291,31	
62316	400-600	8629191	317,57	

Näin toimii Quick Access

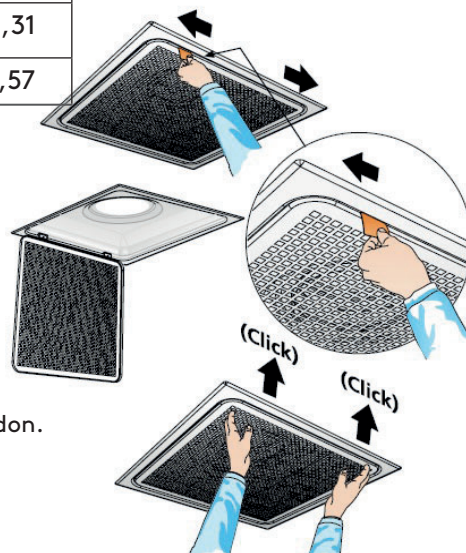

Quick Access

Saranoitu ja irroitettava "Quick Access" - etuosa mahdollistaa yksinkertaisen käyttöönoton, puhdistuksen ja kunnossapidon.

- Kaikki sisäiset komponentit käden ulottuvilla kattoluukkuja tai kanavien tarkistusluukkuja ei tarvita
- Saranoitu etulevy ja irroitettava pelti
- Vapaa pääsy kanavistoon

TULOILMAHAJOTTAJAT

Hinta sisältää vain hajotinosan, ALSD-liitäntälaatikot sivulla 7.

LPA LOCKZONE	Koodi	Koko	LVI-numero	Hinta
	62103	160	8629554	291,12
	62104	200	8629555	376,60
	62105	250	8629556	450,92
	62106	315	8629557	464,55
	62107	400	8629558	522,77

CDD	Koodi	Koko	LVI-numero	Hinta
	62131	100	8629559	111,49
	62132	125	8629144	128,83
	62133	160	8629146	133,79
	62134	200	8629148	167,25
	62135	250	8629150	198,21
	62136	315	8629152	262,62

CDR	Koodi	Koko	LVI-numero	Hinta
	61131	100	8629162	83,00
	61132	125	8629164	87,96
	61133	160	8629166	101,57
	61134	200	8629560	128,83
	61135	250	8629561	136,26
	61136	315	8629562	208,13

EAGLE S Single	Koodi	Koko	LVI-numero	Hinta
	64762	125	8629390	203,17
	64763	160	8629391	260,14
	64764	200	8629392	355,54
	64765	250	8629393	431,10
	64766	315	8629394	459,60
	64767	400	8629395	650,38

FALCON C	Koodi	Koko	LVI-numero	Hinta
	60170	125	8629133	139,99
	60171	160	8629134	142,46
	60172	200	8629135	158,57
	60173	250	8629136	201,93
	60174	315	8629137	329,52
	60175	400	8629138	374,12
	60176	500	8629139	547,56

Hinta sisältää vain hajotinosan

Koodi	Koko	LVI-numero	Hinta	CKD
60011	100	8629378	105,30	
60012	125	8629379	123,88	
60013	160	8629380	128,83	
60014	200	8629381	154,85	
60015	250	8629382	219,26	
60016	315	8629383	240,33	

Koodi	Koko	LVI-numero	Hinta	CKP
62061	100	8629384	113,96	
62062	125	8629385	128,83	
62063	160	8629386	142,46	
62064	200	8629387	174,67	
62065	250	8629388	203,17	
62066	315	8629389	270,05	

Koodi	Koko	LVI-numero	Hinta	CKD
64160	200	8629242	216,79	
64161	250	8629244	230,42	
64162	315	8629246	252,72	
64163	400	8629248	332,00	
64164	500	8629250	444,73	

HAJOTTAJIEN ALSd - liitännälaatikot

Koodi	Koko	LVI-numero	Hinta
85245	100-125	8629039	150,48
85250	125-160	8629041	160,43
85255	160-200	8629043	196,50
85260	200-250	8629045	240,03
85265	250-315	8629047	325,84
85270	315-400	8629048	347,00
85500	100-160	8629040	170,38
85505	125-200	8629042	190,27
85510	160-250	8629044	203,96
85515	200-315	8629046	254,94
85520	250-400	8629638	314,94



VAPAASTI ASENNETTAVAT TULOILMAHAJOTTAJAT

EAGLE F Free	Koodi	Koko	LVI-numero	Hinta
	64801	100	8629580	286,16
	64802	125	8629581	305,99
	64803	160	8629582	358,02
	64804	200	8629583	498,65
	64805	250	8629584	596,13
	64806	315	8629585	656,11
	64807	400	8629586	839,91

COLIBRI F Free	Koodi	Koko	LVI-numero	Hinta
	64811	100	8629587	366,78
	64812	125	8629588	377,72
	64813	160	8629589	423,87
	64814	200	8629590	500,39
	64815	250	8629591	606,04
	64816	315	8629592	755,43
	64817	400	8629593	1012,91

LOCKZONE F Free	Koodi	Koko	LVI-numero	Hinta
	62082	125	8629057	270,05
	62083	160	8629058	309,70
	62084	200	8629059	349,35
	62085	250	8629060	459,60
	62086	315	8629061	514,10

IBIS

Kattoon ripustettava suutinkanava



IBIS Wall

Suutinkanava seinän ja katon kulmaan

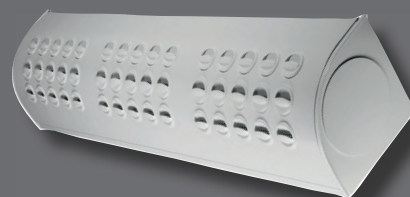



SEINÄHAJOTTAJAT

Hinta sisältää vain hajotinosan

Koodi	Koko	LVI-numero	Hinta	EAGLE W Wall
64001	300-150	8629068	92,82	
64002	400-150	8629069	129,44	
64003	400-200	8629070	139,70	
64004	550-250	8629071	181,93	
64005	550-300	8629072	198,13	

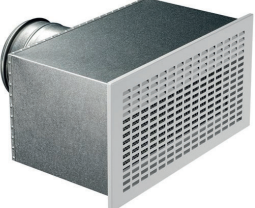
Koodi	Koko	LVI-numero	Hinta	COLIBRI W Wall
64011	300-150	8629073	95,39	
64012	400-150	8629074	130,08	
64013	400-200	8629075	140,11	
64014	550-250	8629076	194,49	
64015	550-300	8629077	219,26	

Koodi	Koko	LVI-numero	Hinta	LOCKZONE W Wall
63451	300-150	8629078	78,04	
63452	400-150	8629079	80,52	
63453	400-200	8629080	90,43	
63454	550-250	8629081	116,45	
63455	550-300	8629082	128,83	

Koodi	Koko	LVI-numero	Hinta	PELICAN W Wall
82163	300-150	8629093	140,67	
82164	400-150	8629094	160,60	
82165	400-200	8629095	178,02	
82167	550-250	8629096	210,38	
82168	550-300	8629097	248,97	

ALV-liitântälaatikko , liitos B tai K

Koodi	Koko, liitos K	LVI-numero	Hinta
82293	ALVe 300-150 Ø 100	8629084	153,24
82294	ALVe 400-150 Ø 125	8629086	163,12
82295	ALVe 400-200 Ø 160	8629088	176,54
82296	ALVe 550-250 Ø 200	8629090	177,42
82297	ALVe 550-300 Ø 250	8629092	211,92
Koodi	Koko, liitos B	LVI-numero	Hinta
82283	ALVe 300-150 Ø 100	8629083	153,24
82284	ALVe 400-150 Ø 125	8629085	163,12
82285	ALVe 400-200 Ø 160	8629087	176,54
82286	ALVe 550-250 Ø 200	8629089	177,42
82287	ALVe 550-300 Ø 250	8629091	211,92



Liitântä B tai K

Koko	GTH tulo		ALG tulo/ poisto		GRL poisto		FHB kehys	
	LVI-numero	Hinta	LVI-numero	Hinta	LVI-numero	Hinta	LVI-numero	Hinta
200 X 100	8729190	53,27	8729222	55,75	8729254	53,27	8729282	16,10
300 X 100	8729191	60,70	8729223	60,70	8729255	58,22	8729283	17,34
400 X 100	8729192	80,52	8729224	74,34	8729256	66,90	8729284	17,34
500 X 100	8729193	90,43	8729225	83,00	8729257	83,00	8729285	18,58
600 X 100	8729194	104,06	8729226	121,40	8729258	90,43	8729286	17,34
800 X 100	8729195	146,18	8729227	142,46	8729259	104,06	8729287	26,01
1000 X 100	8729196	167,25	8729228	162,29	8729260	121,40	8729288	38,40
200 x 150			8729229	101,57			8729289	17,34
300 X 150	8729198	78,04	8729230	78,04	8729261	80,52	8729290	17,34
400 X 150	8729199	92,91	8729231	96,63	8729262	92,91	8729291	17,34
500 X 150	8729200	107,77	8729232	107,77	8729263	94,14	8729292	18,58
600 X 150	8729201	123,88	8729233	149,89	8729264	121,40	8729293	23,53
800 X 150	8729202	169,72	8729234	172,18	8729265	146,18	8729294	27,25
1000 X 150	8729203	198,21	8729235	195,73	8729266	164,76	8729295	38,40
200 X 200	8729204	110,94	8729236	123,27			8729296	17,34
300 X 200	8729205	90,43	8729237	118,92	8729267	80,52	8729297	17,34
400 X 200	8729206	111,49	8729238	111,49	8729268	92,91	8729298	17,34
500 X 200	8729207	126,36	8729239	126,36	8729269	101,57	8729299	22,30
600 X 200	8729208	146,18	8729240	149,90	8729270	118,92	8729300	26,01
800 X 200	8729209	195,73	8729241	180,87	8729271	143,70	8729301	40,88
1000 X 200	8729210	229,18	8729242	229,18	8729272	167,25	8729302	40,88
300 X 300	8729211	135,60	8729243	168,88			8729303	23,53
400 X 300	8729212	156,57	8729244	188,61	8729273	262,62	8729304	23,53
500 X 300	8729213	173,82	8729245	210,81	8729274	291,12	8729305	28,48
600 X 300	8729214	199,59	8729246	232,99	8729275	329,52	8729306	28,48
800 X 300	8729215	253,94	8729247	277,37	8729276	327,05	8729307	43,35
1000 X 300	8729216	294,62	8729248	315,58	8729277	390,23	8729308	43,35
400 X 400	8729217	179,97	8729249	223,12	8729325	211,83	8729309	30,97
500 X 400	8729218	207,09	8729250	251,48	8729278	299,56	8729310	30,97
600 X 400	8729219	244,08	8729251	284,75	8729279	327,91	8729311	34,69
800 X 400	8729220	302,02	8729252	337,77	8729280	388,31	8729312	47,08
1000 X 400	8729221	359,96	8729253	393,29	8729281	435,16	8729313	49,55

Rasteroidut koot varastossamme

Koko	Vakiokoko Ø	Hinta	LVI-nro B	LVI-nro L	LVI-nro K	Litäntävaihtoehdot B, L, K	TRG
200-100	125	194,49	8629402	8629404	8629403		
300-100	160	206,87	8629405	8629407	8629406		
400-100	160	214,32	8629408	8629410	8629409		
500-100	200	272,54	8629411	8629413	8629412		
300-150	200	226,70	8629414	8629416	8629415		
400-150	250	250,25	8629417	8629419	8629418		
500-150	250	288,64	8629420	8629422	8629421		
800-150	315	386,51	8629423	8629425	8629424		
400-200	250	278,74	8629426	8629428	8629427		
500-200	315	323,33	8629429	8629431	8629430		
600-200	315	405,09	8629432	8629434	8629433		

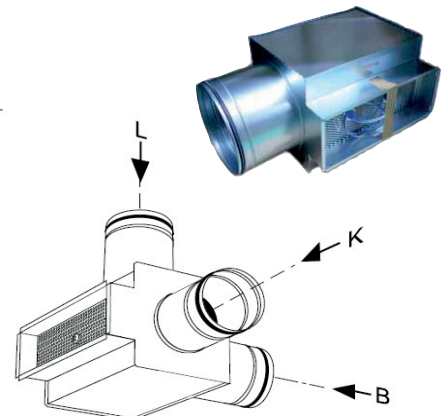

POISTOILMALAITTEET

Hinta sisältää vain hajotinosan, ALSD-litäntälaatikot sivulla 7.

Koodi	Koko	LVI-numero	Hinta	PELICAN CE
62341	125-400	8629563	131,28	
62342	160-400	8629372	133,79	
62347	250-500	8629605	183,78	
62348	315-500	8629606	183,78	
62353	200-600	8629373	183,78	
62354	250-600	8629374	206,29	
62355	315-600	8629376	230,06	
62356	400-600	8629377	287,00	

Koodi	Koko	LVI-numero	Hinta	PELICAN CE HF
62452	160-600	8629564	165,04	
62453	200-600	8629565	191,28	
62454	250-600	8629566	195,04	
62455	315-600	8629567	198,79	
62456	400-600	8629568	222,56	

Koodi	Koko	LVI-numero	Hinta	GRC
55401	100	8629569	55,75	<p>pyöreä seinä/kattosäleikkö</p> 
55402	125	8629570	55,75	
55403	160	8629571	110,41	
55404	200	8629572	120,21	
55405	250	8629573	138,61	
55406	315	8629574	165,60	
55407	400	8629575	217,12	
55408	500	8629576	257,60	
55409	630	8629577	336,11	

POISTO- JA SIIRTOILMALAITTEET

EXC	Koodi	Koko	LVI-numero	Hinta
	94055	100	8729317	20,00
	94056	125	8729318	22,51
	94057	160	8729319	26,25
	94058	200	8729320	33,76

EXC maalaus erikoisvärein 3,80 €/nto/kpl. Asetuskustannus 160 €/nto/väri/toimituserä.

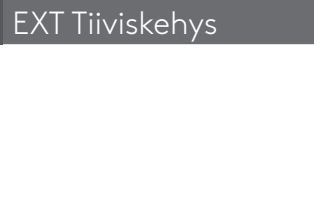
EXT Tiiviskehys	Koodi	Koko	LVI-numero	Hinta
	94070	100	8729321	7,47
	94071	125	8729322	8,71
	94072	160	8729323	9,95
	94073	200	8729324	11,19

OVISÄLEIKÖT

LTA tyyppi 1,
sisältää vastalaipan

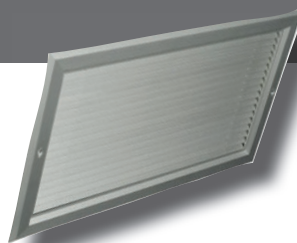

Leveys Korkeus	300	LVI-numero	400	LVI-numero	500	LVI-numero
100	159,46	8829002	182,77	8829004	260,05	8829006
150	186,45	8829016	214,66	8829018	298,08	8829020
200	224,48	8829027	247,78	8829028	320,16	8829029
Leveys Korkeus	600	LVI-numero	800	LVI-numero	1000	LVI-numero
100	291,95	8829008	398,66	8829010	511,52	8829012
150	347,14	8829022	456,32	8829024	572,85	8829026
200	332,42	8829030	506,61	8829031	661,17	8829032

SIIRTOILMALAITTEET

Hinnat pareittain.

Koodi	Koko	LVI-numero	Hinta	ORTO Ääntä vaimentava siirtoilmalaite
117102	ORTOa 300	8629597	112,73	
117112	ORTOa 500	8629598	122,64	
117122	ORTOa 700	8629599	144,95	
117132	ORTOa 800	8629600	156,09	

Koodi	Koko	LVI-numero	Hinta	VGR Seinäläpivienti Ortolle
66051	VGRa 300	8829063	91,67	
66052	VGRa 500	8829064	91,67	
66053	VGRa 700	8829065	122,64	
66055	VGRa 800	8629601	122,64	

Hinnat pareittain.

Koodi	Koko	LVI-numero	Hinta	CIRCO Ääntä vaimentava siirtoilmalaite
117152	CIRCOa 80-125	8629595	115,21	
117162	CIRCOa 160	8629594	130,08	

Koodi	Koko	LVI-numero	Hinta	VGC Seinäläpivienti Circolle
66061	VGCa 80	8629596	73,08	
66062	VGCa 100	8829067	74,34	
66063	VGCa 125	8629607	74,34	
66065	VGCa 160	8629608	106,53	

Ääntä vaimentava siirtoilmalaite suurille ilmavirroille.
Sisältää säleiköt ja kiinnityskehukset.

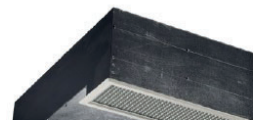
Koko	LVI-numero		CTM
300 x 150	8629632	Hinta tarjouksen mukaan.	
500 x 150	8629633		
800 x 200	8629634		

Koko	LVI-numero		CTK
150	8629635	Hinta tarjouksen mukaan.	
200	8629636		
300	8629637		

VARIZON piennopeuslaitteet

Varustettu ilmansuuntauskennoilla.

Erikoisvärit: Värilisä +15 % kpl. Asetuskustannus 160 €/väri/toimituserä.

DVC

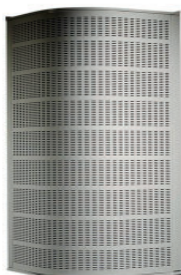

DHC



Koko	LVI-numero	Hinta	LVI-numero	Hinta
125	8629461	517,82	8629467	605,78
160	8629462	619,40	8629468	704,88
200	8629463	796,55	8629469	823,81
250	8629464	996,00	8629470	1023,26
315	8629465	1235,09	8629471	1247,48
400	8629466	1826,00	8629472	1792,56
500			8629473	2702,64
630			8629474	3850,21
800			8629475	4603,56

DCP

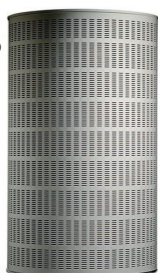

DRIf



Koko	LVI-numero	Hinta	Koko	LVI-numero	Hinta
125	8629476	957,60	200	8629485	1143,42
160	8629477	1023,26	250	8629487	1726,90
200	8629478	1081,80	315	8629489	2424,34
250	8629479	1241,15	400	8629490	2721,65
315	8629480	1634,54	200-600	8629486	2223,66
400	8629481	1886,00	250-800	8629488	2654,77
500	8629482	2838,33			
630	8629483	3890,26			

UKPa Suorakaiteen muotoinen piennopeuslaite

Sisältää säätöpellin. Huom! Vain etulevy on maalattu.

Erikoisvärit: Värilisä +15 % kpl. Asetuskustannus 160 €/väri/toimituserä.

Koko	LVI-numero	Hinta
160	8629491	576,86
200	8629492	852,99
250	8629493	1179,48
315	8629494	1524,35
400	8629495	2031,25

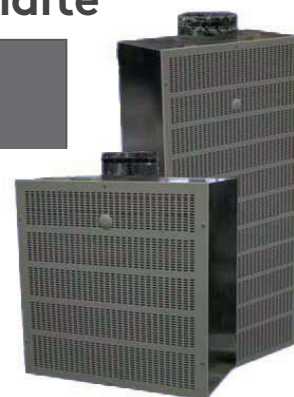

Rasteroidut tuotteet varastossamme Kirkkonummella.

MITTAUS- JA SÄÄTÖLAITTEET

CRT sis. moottorihyllyn	SIRI
----------------------------	------



Koko	LVI-numero	Hinta	LVI-numero	Hinta
100	8417004	79,53	8940109	63,77
125	8417006	91,76	8940110	68,77
160	8417008	102,78	8940111	80,03
200	8417010	115,01	8940112	96,27
250	8417012	134,59	8940113	157,54
315	8417014	152,94	8940114	192,55
400	8417016	209,22	8940115	385,09
500	8417018	285,08	8940116	612,63
630	8417020	351,15	8940117	837,69
800			8940118	2256,75

REACT V	REACT kantikas	REACT P
---------	----------------	---------



Koko	LVI-numero	Hinta		LVI-numero	Hinta
100	8940128	750,97	Hinta tarjouksen mukaan	8940119	878,65
125	8940129	768,61		8940120	899,34
160	8940130	771,27		8940121	902,25
200	8940131	785,28		8940122	918,79
250	8940132	813,91		8940123	952,26
315	8940133	828,36		8940124	969,21
400	8940134	952,26		8940125	1114,10
500	8940135	1024,51		8940126	1198,70
630	8940136	1267,63		8940127	1483,21
800					

PALOPELLIT

CR60



CR2



CR60	CR60 EI60S/EI90S * palopelti 24V toimilaitteella		CR60 EI60S/EI90S * palopelti rajakytkimellä		
	Koko Ø	LVI-numero	Hinta	LVI-numero	Hinta
	100	8431037	924,98	8431012	431,17
	125	8431038	931,00	8431013	439,61
	160	8431039	941,84	8431014	451,65
	200	8431040	951,47	8431015	463,69
	250	8431041	974,36	8431016	491,39
	315	8431042	996,04	8431017	515,48

CR2	CR2 EI60S/EI90S/EI20S * palopelti 24V toimilaitteella		CR2 EI60S/EI90S/EI20S * palopelti rajakytkimellä		
	Koko Ø	LVI-numero	Hinta	LVI-numero	Hinta
	400	8431043	1146,59	8431033	880,41
	500	8431044	1259,80	8431034	1061,07
	630	8431045	1389,87	8431035	1318,82

* = Paloluokka / Asennustapa
Katso suoritustasoilmoitus kotisivuiltamme
www.swegon.fi

SORDO

Äänenvaimennin pyöreään kanavaan



CLA, CAV

Äänenvaimennin pyöreään kanavaan

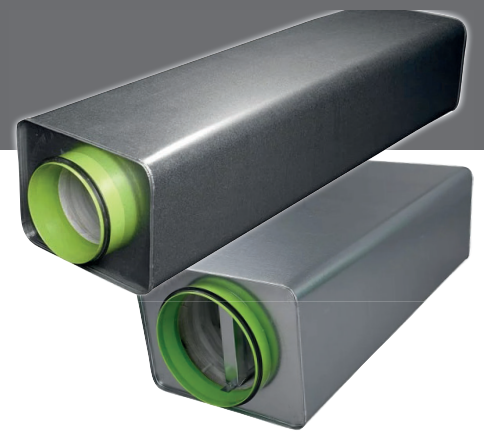

CALMO, CADENZA, LARGO, LENTO, MORENDO, FACILE

Suorakaide äänenvaimentimet



CALMO



CADENZA



LARGO



LENTO



MORENDO



FACILE

PARASOL ZENITH

Integroitu ilmastointimoduuli 1200 x 600 ja 1800 x 600



LYHYESTI

- Suorituskykyinen 4 suuntaan puhaltava ilmastointimoduuli jäähdytyksellä, lämmityksellä ja ilmanvaihdolla.
- Liitos lyhyeltä tai pitkältä sivulta
- Helppo muuttaa ilmavirtoja ja suuntaa

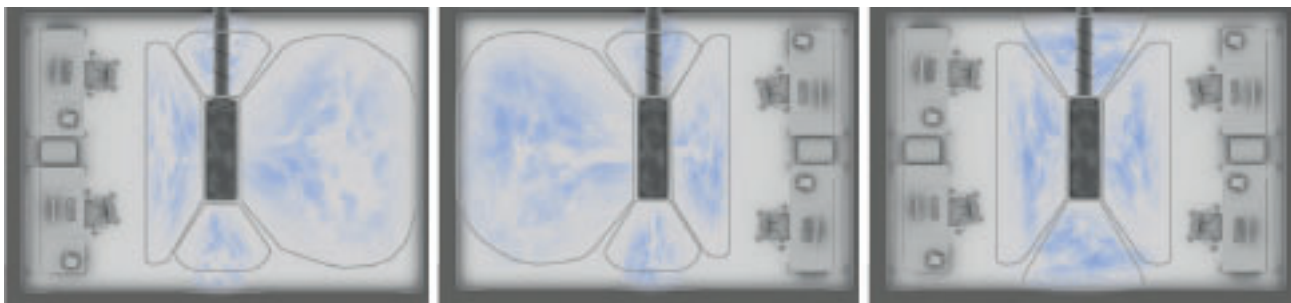

Ilmastointimoduulit

Nämä mallit varastossamme Kirkkonummella

PARASOL c 592-A-MF tuloilma + jäähdytys STOCK



PARASOL c 1192-A-HF tuloilma + jäähdytys STOCK



Muut mallit ja koot tilaustuotteina. Hinnat tarjouksen mukaan.

Ilmastointipalkit

Vakiomallit nopeasti tehtaan varastosta. Muut mallit ja koot tehdastilaustuotteita.



ADRIATIC VF

Ilmastointipalkki näkyvään asennukseen

ADRIATIC VF c 1,8-A-OH-STOCK

ADRIATIC VF c 2,4-A-OH-STOCK

ADRIATIC VF c 3,0-A-OH-STOCK



FRB

Passiivinen jäähdytyspalkki

FRB c 430-1,8-H-STOCK

FRB c 430-2,4-H-STOCK

FRB c 430-3,0-H-STOCK



PACIFIC

Integroitu ilmastointipalkki

PACIFIC b 1794-B-HF-H-STOCK

PACIFIC b 2394-B-HF-H-STOCK

PACIFIC b 2994-B-HF-H-STOCK

Hinnat tarjouksen mukaan. 19

Piennopeuslaitteet



BOC

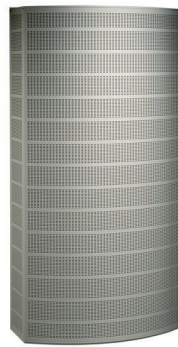

DBC

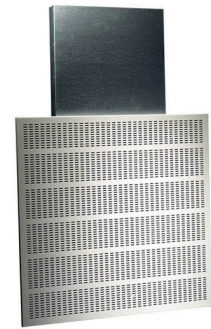

DIR

Robust vahvennetut laitteet



ROC



ROE

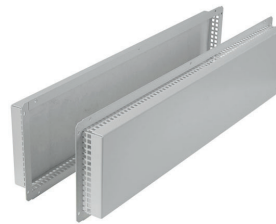

ROT



ROW

Auditoriolaitteet



DCC



DPG



DRG

Pyydä tarjous.
Katso lisää www.swegon.fi

WISE - parhaan sisäilmaston takaava ratkaisu!

Vaihe vaiheelta...

Järjestelmän valinta

WISE-järjestelmän selkeä rakenne

WISEllä voit valita ilma- ja vesikiertoisia huonetuotteita, tai niiden yhdistelmiä.

Hyödynnä Swegon ESBO valintojesi varmistukseen.

Suunnittelu

Täydellinen kokonaisratkaisu

WISE on täydellinen järjestelmä, joka tarjoaa maksimaalisen vapauden luoda paras tuoteyhdistelmä jokaiseen huoneeseen.

Asennus

Langaton tiedonsiirto minimoi kaapeloinnin

Langaton tiedonsiirto tuotteiden välillä lyhentää asennusaikaa merkittävästi ja eliminoi virhekytkentäriskin. Rakennusprosessin logistiikka selkeytyy, koska tuotteisiin ei tarvitse tehdä esiasetuksia - riittää kun oikea tuote asennetaan oikealle paikalle.

Apua matkalla löydät

Järjestelmäopasyksityiskohtaista tietoa WISE-järjestelmästä

Suunnitteluoppaat apua sähkön, veden ja ilman suunnitteluun

Tuotesivut tarkempia tietoja yksittäisistä tuotteista

Kirjautu SwegonESBOonapua järjestelmätyypin valintaan rakennusprosessin aikaisessa vaiheessa

Kirjautu SuperWISEenyleiskuva ja tarkastelu tietystä WISE-järjestelmästä

Käyttö

Joustava

SuperWISE - käyttöliittymä antaa yleiskuvan ja mahdollistaa järjestelmän hallinnan. Järjestelmän konfigurointia voidaan muuttaa, jos vaatimukset muuttuvat, esim. seiniä siirretään tai tilojen käyttötarkoitus muuttuu. Päivitykset lähetetään tuotteisiin radioverkon kautta toimintaa häiritsemättä.

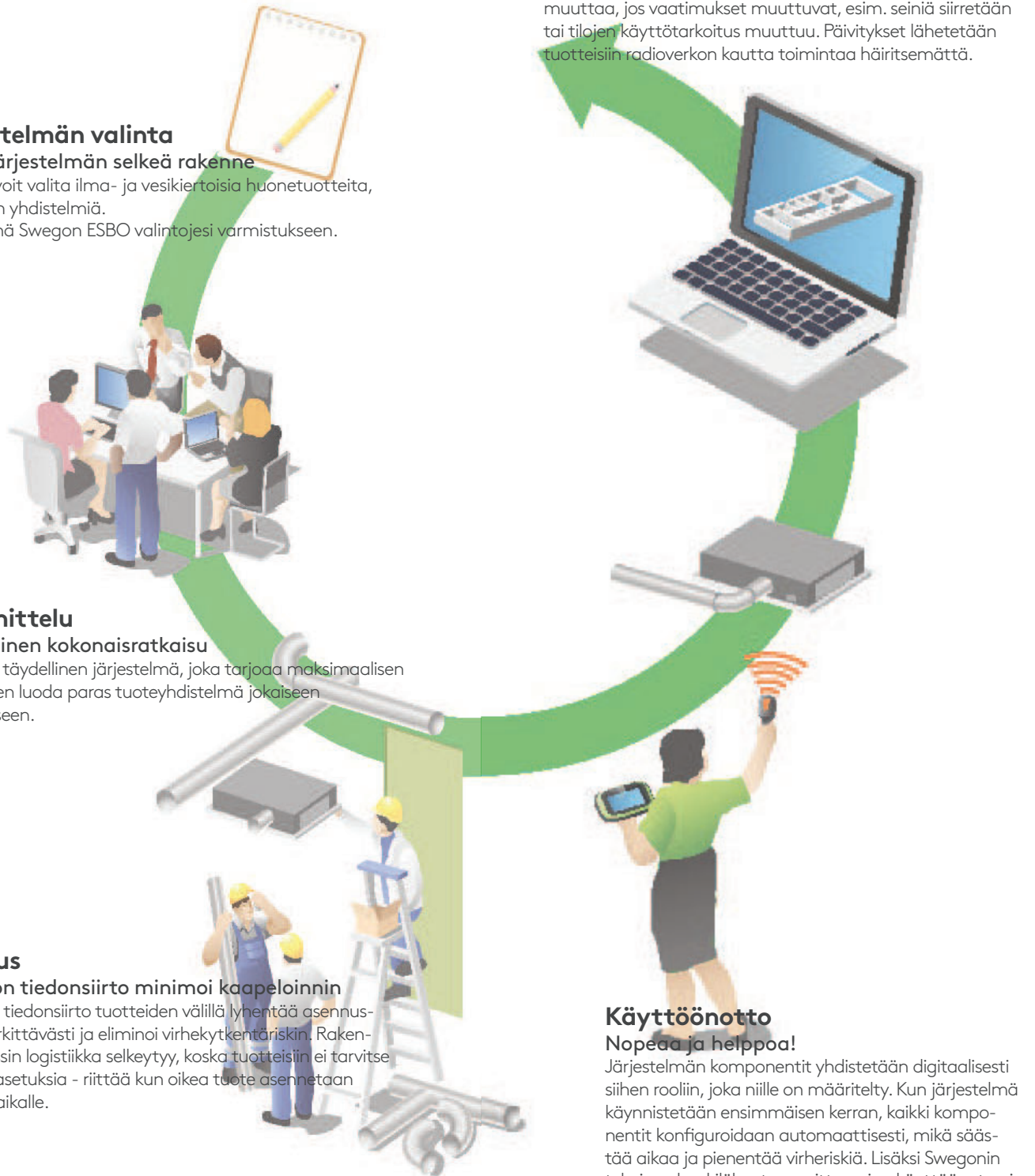

Käyttöönotto

Nopeaa ja helppoa!

Järjestelmän komponentit yhdistetään digitaalisesti siihen rooliin, joka niille on määriteltä. Kun järjestelmä käynnistetään ensimmäisen kerran, kaikki komponentit konfiguroidaan automaattisesti, mikä säästää aikaa ja pienentää virheriskiä. Lisäksi Swegonin tekninen henkilökunta suorittaa aina käyttöönoton ja varmistaa, että kaikki toimii.

Feel good **inside**

