



HINNASTO

**SISÄILMAHINNASTO 2022**  
Voimassa 1.1.2022 alkaen

# Sisältö

Toimitusehdot sivulla	3	FACILE	17
ADRIATIC VF	19	FALCON C	6
ALG	10	FHB	10
ALS	7	FRB	19
ALV liitántälaatikot liitos B/K	9	GRC	11
BOC	20	GRL	10
CADENZA	17	GTH	10
CALMO	17	HAWK C	5
CDD	6	IBIS	8
CDK	7	IBIS Wall	8
CDR	6	KITE	5
CIRCO	13	LARGO	17
CKD	7	LOCKZONE C	5
CKP	7	LOCKZONE F Free	8
CLA	17	LOCKZONE Wall	9
COLIBRI CC	4	LENTO	17
COLIBRI CR	4	LPA LOCKZONE	6
COLIBRI F Free	8	LTA	12
COLIBRI W Wall	9	MORENDO	17
CRT	15	ORTO	13
CTK	13	PACIFIC	19
CTM	13	PALOPELLIT CR60 ja CR2	16
DBC	20	PARASOL	19
DCC	20	PARASOL Zenith	18
DCP	14	PELICAN CE	11
DHC	14	PELICAN CE HF	11
DIR	20	PELICAN CS	5
DKC	20	PELICAN W Wall	9
DRG	20	REACT P	15
DRif	14	REACT V	15
DVC	14	ROC	20
EAGLE CC	4	ROE	20
EAGLE CR	4	ROT	20
EAGLE F Free	8	ROW	20
EAGLE S Single	6	SIRI	15
EAGLE W Wall	9	SORDO	17
EXC	12	TRG	10
EXT	12	UKP	14
		VGC	13
		VGR	13

# Toimitusehdot

## Hinnat:

Hinnat ALV 0% vapaasti varastossamme Suomessa välimyyntioikeuksin.

## Käsittelykustannukset:

Tilauksiin, joiden arvo on alle 300 € alv 0%, lisätään käsittely- ja toimituskulu 30 € alv 0%.

Lavakustannus 9,50 €/lava alv 0%.

## Toimitusajat:

Varastotuotteiden toimitusaika (rasteroidut) on 1 - 5 työpäivää. Muut tuotteet sopimuksen mukaan.

## Rahtikulut (tilauksen arvo yli 300€) :

Toimitusosoitteen postinumero 00 - 59 3,0 %

Toimitusosoitteen postinumero 60 - 83 3,5 %

Toimitusosoitteen postinumero 84 -99 4,0 %

Minimirahtiveloitus 60,00 €

## Vakuuttaminen:

Kaikki tavarakuljetuksemme vakuutetaan ostajan lukuun ellei erikseen ole etukäteen muuta sovittu.

Vakuutuksesta veloitetaan 0,55 % laskun loppusummasta.

## Kuljetusvahingot:

Vastaanottajan ja kuljettajan on yhteisesti todettava kuljetusvahinko ja merkittävä se rahtikirjaan.

## Palautukset:

Otamme vastaan palautuvan tavaran vain, mikäli palautuksesta on erikseen sovittu myyjämme kanssa. Palautettava tavara on tarkastuksessa todettu virheettömäksi ja asiakas maksaa palautusrahdin. Hyvityksen suuruus on enintään 80 % tavaran laskutusarvosta.

## Muut ehdot:

Muilta osin noudatamme yleisiä sopimusehtoja TALTEK YT 2002.

Pidätämme oikeuden hinnaston muutoksiin ilman ennakkoilmoitusta.

## Viivästyskorko:

Viivästyskorkoa veloitamme 16 %.

# TULOILMALAITTEET

Swegon Ceiling Collection - hajottajat

Varustettuina QUICK ACCESS - toiminnolla (katso kuva)

Hinta sisältää vain hajotinosan, ALSD-liitäntälaatikot sivulla 7.

EAGLE CR	Koodi	Koko	LVI-numero	Hinta
	64401	125-400	8629000	156,00
	64402	160-400	8629002	156,00
	64413	200-500	8629004	179,64
	64414	250-500	8629602	193,46
	64421	125-600	8629001	248,73
	64422	160-600	8629003	269,56
	64423	200-600	8629005	279,88
	64424	250-600	8629006	285,61
	64425	315-600	8629007	298,23
	64426	400-600	8629008	321,17

EAGLE CC	Koodi	Koko	LVI-numero	Hinta
	64830	125-400	8629617	156,00
	64831	160-400	8629619	156,00
	64836	200-500	8629621	179,64
	64837	250-500	8629623	193,46
	64840	125-600	8629618	248,73
	64841	160-600	8629620	269,56
	64842	200-600	8629622	279,88
	64843	250-600	8629624	285,61
	64844	315-600	8629625	298,23
	64845	400-600	8629626	321,17

COLIBRI CC	Koodi	Koko	LVI-numero	Hinta
	64501	125-400	8629009	170,10
	64521	125-600	8629010	210,32
	64502	160-400	8629011	170,10
	64522	160-600	8629012	235,61
	64513	200-500	8629013	242,50
	64523	200-600	8629014	285,02
	64524	250-600	8629015	339,04
	64525	315-600	8629016	357,43
	64526	400-600	8629545	464,31

COLIBRI CR	Koodi	Koko	LVI-numero	Hinta
	64601	125-400	8629017	172,39
	64621	125-600	8629018	263,19
	64602	160-400	8629019	186,19
	64622	160-600	8629020	263,19
	64613	200-500	8629021	268,93
	64623	200-600	8629022	329,85
	64624	250-600	8629023	387,31
	64625	315-600	8629024	408,00

Hinta sisältää vain hajotinosan, ALSD-liitäntälaatikot sivulla 7.

Koodi	Koko	LVI-numero	Hinta	LOCKZONE C
63801	125-400	8629025	136,50	
63802	160-400	8629027	136,50	
63813	200-500	8629029	153,70	
63821	125-600	8629026	173,20	
63822	160-600	8629028	180,09	
63823	200-600	8629030	186,97	
63824	250-600	8629031	196,14	
63825	315-600	8629032	205,32	
63826	400-600	8629552	222,53	

Koodi	Koko	LVI-numero	Hinta	HAWK C
63701	125-600	8629033	177,79	
63702	160-600	8629034	182,38	
63703	200-600	8629035	182,38	
63704	250-600	8629036	184,67	
63705	315-600	8629037	191,56	
63706	400-600	8629553	231,70	

Koodi	Koko	LVI-numero	Hinta	KITE CR
64870	125-600	8629627	241,05	
64871	160-600	8629628	241,05	
64872	200-600	8629629	241,05	
64873	250-600	8629630	267,25	
64874	315-600	8629631	267,25	

Koodi	Koko	LVI-numero	Hinta	PELICAN CS
62301	125-400	8629186	152,56	
62302	160-400	8629187	152,56	
62311	125-600	8629603	203,03	
62312	160-600	8629604	203,03	
62313	200-600	8629188	203,03	
62314	250-600	8629189	243,17	
62315	315-600	8629190	267,26	
62316	400-600	8629191	291,35	

Näin toimii Quick Access

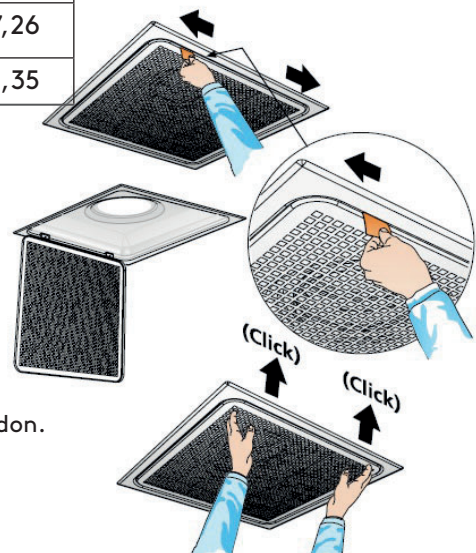

### Quick Access

Saranoitu ja irroitettava "Quick Access" - etuosa mahdollistaa yksinkertaisen käyttöönoton, puhdistuksen ja kunnossapidon.

- Kaikki sisäiset komponentit käden ulottuvilla kattoluukkuja tai kanavien tarkistusluukkuja ei tarvita
- Saranoitu etulevy ja irroitettava pelti
- Vapaa pääsy kanavistoon





# TULOILMAHAJOTTAJAT

Hinta sisältää vain hajotinosan, ALSD-liitäntälaatikot sivulla 7.

LPA LOCKZONE	Koodi	Koko	LVI-numero	Hinta
	62103	160	8629554	269,56
	62104	200	8629555	348,70
	62105	250	8629556	417,52
	62106	315	8629557	430,14
	62107	400	8629558	484,05

CDD	Koodi	Koko	LVI-numero	Hinta
	62131	100	8629559	103,23
	62132	125	8629144	119,29
	62133	160	8629146	123,88
	62134	200	8629148	154,85
	62135	250	8629150	183,53
	62136	315	8629152	243,17

CDR	Koodi	Koko	LVI-numero	Hinta
	61131	100	8629162	76,85
	61132	125	8629164	81,44
	61133	160	8629166	94,06
	61134	200	8629560	119,29
	61135	250	8629561	126,17
	61136	315	8629562	192,70

EAGLE S Single	Koodi	Koko	LVI-numero	Hinta
	64762	125	8629390	188,12
	64763	160	8629391	240,88
	64764	200	8629392	329,20
	64765	250	8629393	399,17
	64766	315	8629394	425,55
	64767	400	8629395	602,20

FALCON C	Koodi	Koko	LVI-numero	Hinta
	60170	125	8629133	129,62
	60171	160	8629134	131,91
	60172	200	8629135	146,82
	60173	250	8629136	186,97
	60174	315	8629137	305,11
	60175	400	8629138	346,41
	60176	500	8629139	506,99

Hinta sisältää vain hajotinosan

Koodi	Koko	LVI-numero	Hinta	CKD
60011	100	8629378	97,50	
60012	125	8629379	114,70	
60013	160	8629380	119,29	
60014	200	8629381	143,38	
60015	250	8629382	203,03	
60016	315	8629383	222,53	

Koodi	Koko	LVI-numero	Hinta	CKP
62061	100	8629384	105,53	
62062	125	8629385	119,29	
62063	160	8629386	131,91	
62064	200	8629387	161,73	
62065	250	8629388	188,12	
62066	315	8629389	250,06	

Koodi	Koko	LVI-numero	Hinta	CKD
64160	200	8629242	200,73	
64161	250	8629244	213,35	
64162	315	8629246	234,00	
64163	400	8629248	307,41	
64164	500	8629250	411,79	

## HAJOTTAJIEN ALSd - liitännälaatikot

Koodi	Koko	LVI-numero	Hinta
85245	100-125	8629039	139,34
85250	125-160	8629041	148,55
85255	160-200	8629043	181,94
85260	200-250	8629045	222,25
85265	250-315	8629047	301,70
85270	315-400	8629048	327,48
85500	100-160	8629040	157,76
85505	125-200	8629042	176,19
85510	160-250	8629044	188,85
85515	200-315	8629046	236,07
85520	250-400	8629638	291,61



# VAPAASTI ASENNETTAVAT TULOILMAHAJOTTAJAT

EAGLE F Free	Koodi	Koko	LVI-numero	Hinta
	64801	100	8629580	264,97
	64802	125	8629581	283,32
	64803	160	8629582	331,50
	64804	200	8629583	461,71
	64805	250	8629584	551,97
	64806	315	8629585	607,51
	64807	400	8629586	777,70

COLIBRI F Free	Koodi	Koko	LVI-numero	Hinta
	64811	100	8629587	339,62
	64812	125	8629588	349,74
	64813	160	8629589	392,47
	64814	200	8629590	463,32
	64815	250	8629591	561,15
	64816	315	8629592	699,47
	64817	400	8629593	937,88

LOCKZONE F Free	Koodi	Koko	LVI-numero	Hinta
	62082	125	8629057	250,06
	62083	160	8629058	286,76
	62084	200	8629059	323,47
	62085	250	8629060	425,55
	62086	315	8629061	476,02

## IBIS

Kattoon ripustettava suutinkanava



## IBIS Wall

Suutinkanava seinän ja katon kulmaan

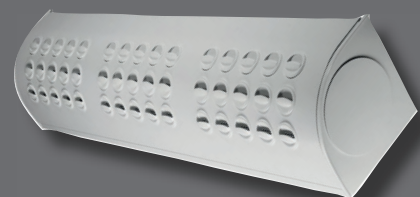





# SEINÄHAJOTTAJAT

Hinta sisältää vain hajotinosan

Koodi	Koko	LVI-numero	Hinta	EAGLE W Wall
64001	300-150	8629068	85,94	
64002	400-150	8629069	119,85	
64003	400-200	8629070	129,35	
64004	550-250	8629071	168,45	
64005	550-300	8629072	183,45	

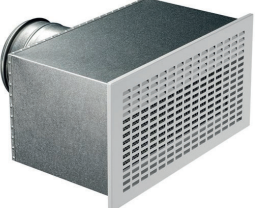
Koodi	Koko	LVI-numero	Hinta	COLIBRI W Wall
64011	300-150	8629073	88,32	
64012	400-150	8629074	120,44	
64013	400-200	8629075	129,73	
64014	550-250	8629076	180,09	
64015	550-300	8629077	203,03	

Koodi	Koko	LVI-numero	Hinta	LOCKZONE W Wall
63451	300-150	8629078	72,26	
63452	400-150	8629079	74,56	
63453	400-200	8629080	83,73	
63454	550-250	8629081	107,82	
63455	550-300	8629082	119,29	

Koodi	Koko	LVI-numero	Hinta	PELICAN W Wall
82163	300-150	8629093	130,25	
82164	400-150	8629094	148,69	
82165	400-200	8629095	164,83	
82167	550-250	8629096	194,80	
82168	550-300	8629097	230,53	

## ALV-liitântälaatikko , liitos B tai K

Koodi	Koko, liitos K	LVI-numero	Hinta
82293	ALVe 300-150 Ø 100	8629084	140,56
82294	ALVe 400-150 Ø 125	8629086	149,63
82295	ALVe 400-200 Ø 160	8629088	161,94
82296	ALVe 550-250 Ø 200	8629090	162,75
82297	ALVe 550-300 Ø 250	8629092	194,39
Koodi	Koko, liitos B	LVI-numero	Hinta
82283	ALVe 300-150 Ø 100	8629083	140,56
82284	ALVe 400-150 Ø 125	8629085	149,63
82285	ALVe 400-200 Ø 160	8629087	161,94
82286	ALVe 550-250 Ø 200	8629089	162,75
82287	ALVe 550-300 Ø 250	8629091	194,39



Liitântä B tai K

Koko	GTH tulo		ALG tulo/ poisto		GRL poisto		FHB kehys	
	LVI-numero	Hinta	LVI-numero	Hinta	LVI-numero	Hinta	LVI-numero	Hinta
200 X 100	8729190	49,32	8729222	51,62	8729254	49,32	8729282	14,91
300 X 100	8729191	56,21	8729223	56,21	8729255	53,91	8729283	16,06
400 X 100	8729192	74,56	8729224	68,82	8729256	61,94	8729284	16,06
500 X 100	8729193	83,73	8729225	76,85	8729257	76,85	8729285	17,21
600 X 100	8729194	96,35	8729226	112,41	8729258	83,73	8729286	16,06
800 X 100	8729195	135,35	8729227	131,91	8729259	96,35	8729287	24,09
1000 X 100	8729196	154,85	8729228	150,26	8729260	112,41	8729288	35,56
200 x 150			8729229	94,06			8729289	16,06
300 X 150	8729198	72,26	8729230	72,26	8729261	74,56	8729290	16,06
400 X 150	8729199	86,03	8729231	89,47	8729262	86,03	8729291	16,06
500 X 150	8729200	99,79	8729232	99,79	8729263	87,18	8729292	17,21
600 X 150	8729201	114,70	8729233	138,79	8729264	112,41	8729293	21,79
800 X 150	8729202	157,15	8729234	159,44	8729265	135,35	8729294	25,23
1000 X 150	8729203	183,53	8729235	181,23	8729266	152,56	8729295	35,56
200 X 200	8729204	102,73	8729236	114,14			8729296	16,06
300 X 200	8729205	83,73	8729237	110,12	8729267	74,56	8729297	16,06
400 X 200	8729206	103,23	8729238	103,23	8729268	86,03	8729298	16,06
500 X 200	8729207	117,00	8729239	117,00	8729269	94,06	8729299	20,65
600 X 200	8729208	135,35	8729240	138,79	8729270	110,12	8729300	24,09
800 X 200	8729209	181,23	8729241	167,47	8729271	133,06	8729301	37,85
1000 X 200	8729210	212,20	8729242	212,20	8729272	154,85	8729302	37,85
300 X 300	8729211	125,56	8729243	156,37			8729303	21,79
400 X 300	8729212	144,96	8729244	174,64	8729273	243,17	8729304	21,79
500 X 300	8729213	160,94	8729245	195,18	8729274	269,56	8729305	26,38
600 X 300	8729214	184,91	8729246	215,73	8729275	305,11	8729306	26,38
800 X 300	8729215	235,13	8729247	256,82	8729276	302,82	8729307	40,15
1000 X 300	8729216	272,80	8729248	292,20	8729277	361,32	8729308	40,15
400 X 400	8729217	166,65	8729249	206,60	8729325	196,14	8729309	28,68
500 X 400	8729218	191,76	8729250	232,85	8729278	277,37	8729310	28,68
600 X 400	8729219	226,00	8729251	263,67	8729279	303,62	8729311	32,12
800 X 400	8729220	279,65	8729252	312,75	8729280	359,55	8729312	43,59
1000 X 400	8729221	333,30	8729253	365,26	8729281	402,92	8729313	45,88

### Rasteroidut koot varastossamme

Koko	Vakiokoko Ø	Hinta	LVI-nro B	LVI-nro L	LVI-nro K	Litöntävaihtoehdot B, L, K	TRG
200-100	125	180,09	8629402	8629404	8629403		
300-100	160	191,56	8629405	8629407	8629406		
400-100	160	198,44	8629408	8629410	8629409		
500-100	200	252,35	8629411	8629413	8629412		
300-150	200	209,91	8629414	8629416	8629415		
400-150	250	231,70	8629417	8629419	8629418		
500-150	250	267,26	8629420	8629422	8629421		
800-150	315	357,88	8629423	8629425	8629424		
400-200	250	258,09	8629426	8629428	8629427		
500-200	315	299,38	8629429	8629431	8629430		
600-200	315	375,08	8629432	8629434	8629433		

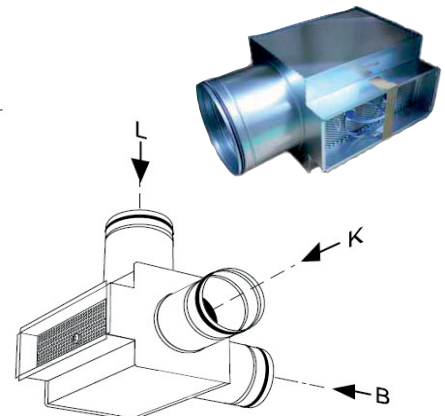

# POISTOILMALAITTEET

Hinta sisältää vain hajotinosan, ALSD-litäntälaatikot sivulla 7.

Koodi	Koko	LVI-numero	Hinta	PELICAN CE
62341	125-400	8629563	120,44	
62342	160-400	8629372	122,73	
62347	250-500	8629605	168,62	
62348	315-500	8629606	168,62	
62353	200-600	8629373	168,62	
62354	250-600	8629374	189,26	
62355	315-600	8629376	211,06	
62356	400-600	8629377	236,29	

Koodi	Koko	LVI-numero	Hinta	PELICAN CE HF
62452	160-600	8629564	151,41	
62453	200-600	8629565	175,50	
62454	250-600	8629566	178,94	
62455	315-600	8629567	182,38	
62456	400-600	8629568	204,17	

Koodi	Koko	LVI-numero	Hinta	GRC
55401	100	8629569	51,62	<p>pyöreä seinä/kattosäleikkö</p> 
55402	125	8629570	51,62	
55403	160	8629571	102,22	
55404	200	8629572	111,31	
55405	250	8629573	128,35	
55406	315	8629574	153,33	
55407	400	8629575	201,04	
55408	500	8629576	238,52	
55409	630	8629577	311,21	

# POISTO- JA SIIRTOILMALAITTEET

EXC	Koodi	Koko	LVI-numero	Hinta
	94055	100	8729317	18,35
	94056	125	8729318	20,65
	94057	160	8729319	24,09
	94058	200	8729320	30,97

EXC maalaus erikoisvärein 3,80 €/nto/kpl. Asetuskustannus 160 €/nto/väri/toimituserä.

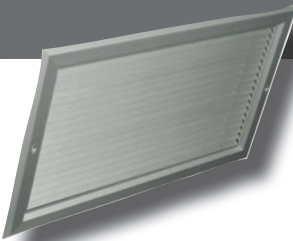
EXT Tiiviskehys	Koodi	Koko	LVI-numero	Hinta
	94070	100	8729321	6,85
	94071	125	8729322	7,99
	94072	160	8729323	9,13
	94073	200	8729324	10,27

## OVISÄLEIKÖT

**LTA** tyyppi 1,  
sisältää vastalaipan

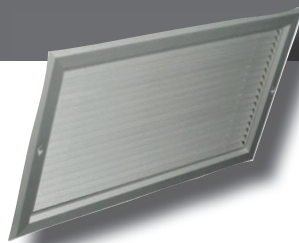

Leveys Korkeus	300	LVI-numero	400	LVI-numero	500	LVI-numero
100	147,65	8829002	169,23	8829004	240,79	8829006
150	172,64	8829016	198,76	8829018	276,00	8829020
200	207,85	8829027	229,43	8829028	296,44	8829029
Leveys Korkeus	600	LVI-numero	800	LVI-numero	1000	LVI-numero
100	270,32	8829008	369,13	8829010	473,63	8829012
150	321,43	8829022	422,52	8829024	530,42	8829026
200	307,80	8829030	469,09	8829031	612,20	8829032

# SIIRTOILMALAITTEET

## Hinnat pareittain.

Koodi	Koko	LVI-numero	Hinta	ORTO Ääntä vaimentava siirtoilmalaite
117102	ORTOa 300	8629597	104,38	
117112	ORTOa 500	8629598	113,56	
117122	ORTOa 700	8629599	134,20	
117132	ORTOa 800	8629600	144,53	

Koodi	Koko	LVI-numero	Hinta	VGR Seinäpäivienti Ortolle
66051	VGRa 300	8829063	84,88	
66052	VGRa 500	8829064	84,88	
66053	VGRa 700	8829065	113,56	
66055	VGRa 800	8629601	113,56	

## Hinnat pareittain.

Koodi	Koko	LVI-numero	Hinta	CIRCO Ääntä vaimentava siirtoilmalaite
117152	CIRCOa 80-125	8629594	106,68	
117162	CIRCOa 160	8629595	120,44	

Koodi	Koko	LVI-numero	Hinta	VGC Seinäpäivienti Circolle
66061	VGCa 80	8629596	67,68	
66062	VGCa 100	8829067	68,82	
66063	VGCa 125	8629607	68,82	
66065	VGCa 160	8629608	98,65	

Ääntä vaimentava siirtoilmalaite suurille ilmavirroille.  
Sisältää säleiköt ja kiinnityskehukset.

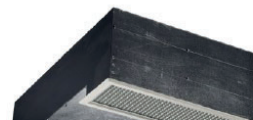
Koko	LVI-numero		CTM
300 x 150	8629632	Hinta tarjouksen mukaan.	
500 x 150	8629633		
800 x 200	8629634		

Koko	LVI-numero		CTK
150	8629635	Hinta tarjouksen mukaan.	
200	8629636		
300	8629637		



# VARIZON piennopeuslaitteet

Varustettu ilmansuuntauskennoilla.

Erikoisvärit: Värilisä +15 % kpl. Asetuskustannus 160 €/väri/toimituserä.

DVC

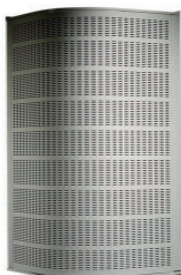

DHC



Koko	LVI-numero	Hinta	LVI-numero	Hinta
125	8629461	479,46	8629467	560,91
160	8629462	573,52	8629468	652,67
200	8629463	737,55	8629469	762,78
250	8629464	922,22	8629470	947,46
315	8629465	1143,60	8629471	1155,07
400	8629466	1690,74	8629472	1659,77
500			8629473	2502,44
630			8629474	3565,02
800			8629475	4262,57

DCP

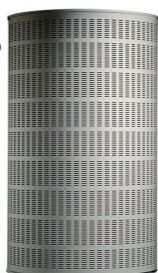

DRIf



Koko	LVI-numero	Hinta	Koko	LVI-numero	Hinta
125	8629476	886,67	200	8629485	1058,72
160	8629477	947,46	250	8629487	1598,98
200	8629478	1001,67	315	8629489	2244,77
250	8629479	1149,21	400	8629490	2520,06
315	8629480	1513,45	200-600	8629486	2058,95
400	8629481	1746,29	250-800	8629488	2458,12
500	8629482	2628,08			
630	8629483	3602,09			

## UKPa Suorakaiteen muotoinen piennopeuslaite

Sisältää säätöpellin. Huom! Vain etulevy on maalattu.

Erikoisvärit: Värilisä +15 % kpl. Asetuskustannus 160 €/väri/toimituserä.

Koko	LVI-numero	Hinta
160	8629491	539,11
200	8629492	797,20
250	8629493	1102,31
315	8629494	1424,63
400	8629495	1898,36

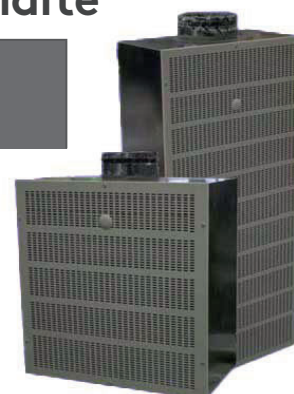

Rasteroidut tuotteet varastossamme Kirkkonummella.

# MITTAUS- JA SÄÄTÖLAITTEET

CRT sis. moottorihyllyn	SIRI
----------------------------	------



Koko	LVI-numero	Hinta	LVI-numero	Hinta
100	8417004	74,34	8940109	58,50
125	8417006	85,78	8940110	63,09
160	8417008	96,07	8940111	73,41
200	8417010	107,51	8940112	88,32
250	8417012	125,80	8940113	144,53
315	8417014	142,96	8940114	176,64
400	8417016	195,57	8940115	353,29
500	8417018	266,48	8940116	562,05
630	8417020	328,23	8940117	768,52
800			8940118	2070,42

REACT V	REACT kantikas	REACT P
---------	----------------	---------



Koko	LVI-numero	Hinta		LVI-numero	Hinta
100	8940128	715,22	Hinta tarjouksen mukaan	8940119	836,80
125	8940129	732,02		8940120	856,52
160	8940130	734,54		8940121	859,29
200	8940131	747,90		8940122	875,04
250	8940132	775,14		8940123	906,92
315	8940133	788,91		8940124	923,06
400	8940134	906,92		8940125	1061,05
500	8940135	975,72		8940126	1141,62
630	8940136	1207,24		8940127	1412,57
800					

# PALOPELLIT

CR60



CR2

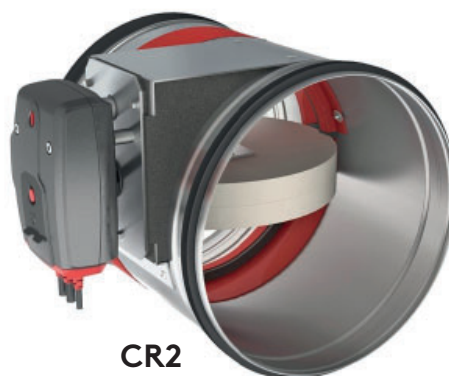

CR60	CR60 EI60S/EI90S * palopelti 24V toimilaitteella		CR60 EI60S/EI90S * palopelti rajakytkimellä		
	Koko Ø	LVI-numero	Hinta	LVI-numero	Hinta
	100	8431037	880,93	8431012	410,64
	125	8431038	886,67	8431013	418,67
	160	8431039	896,99	8431014	430,14
	200	8431040	906,17	8431015	441,61
	250	8431041	927,96	8431016	467,99
	315	8431042	948,61	8431017	490,94

CR2	CR2 EI60S/EI90S/EI20S * palopelti 24V toimilaitteella		CR2 EI60S/EI90S/EI20S * palopelti rajakytkimellä		
	Koko Ø	LVI-numero	Hinta	LVI-numero	Hinta
	400	8431043	1091,99	8431033	838,49
	500	8431044	1199,81	8431034	1010,55
	630	8431045	1323,69	8431035	1256,01

\* = Paloluokka / Asennustapa  
Katso suoritustasoilmoitus kotisivuiltamme  
[www.swegon.fi](http://www.swegon.fi)

# SORDO

Äänenvaimennin pyöreään kanavaan



# CLA, CAV

Äänenvaimennin pyöreään kanavaan

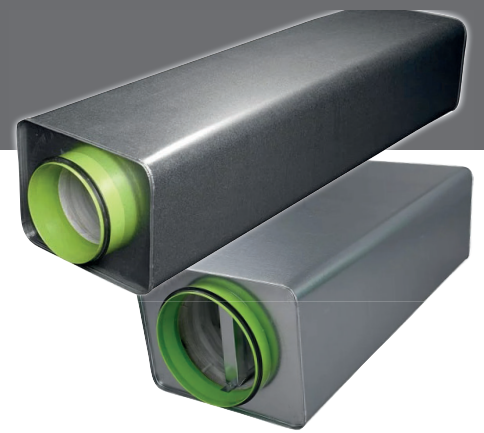

# CALMO, CADENZA, LARGO, LENTO, MORENDO, FACILE

Suorakaide äänenvaimentimet



CALMO



CADENZA



LARGO



LENTO



MORENDO



FACILE



# PARASOL ZENITH

Integroitu ilmastointimoduuli 1200 x 600 ja 1800 x 600



## LYHYESTI

- Suorituskykyinen 4 suuntaan puhaltava ilmastointimoduuli jäähdytyksellä, lämmityksellä ja ilmanvaihdolla.
- Liitos lyhyeltä tai pitkältä sivulta
- Helppo muuttaa ilmavirtoja ja suuntaa

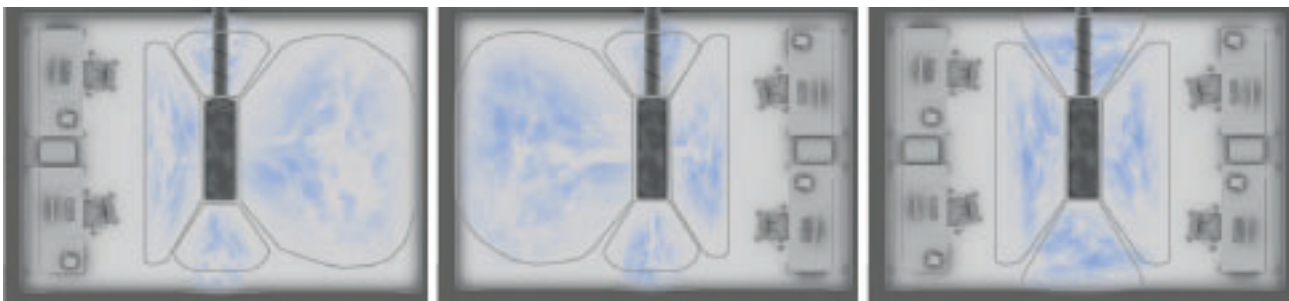



# Ilmastointimoduulit

Nämä mallit varastossamme Kirkkonummella

PARASOL c 592-A-MF tuloilma + jäähdytys STOCK



PARASOL c 1192-A-HF tuloilma + jäähdytys STOCK

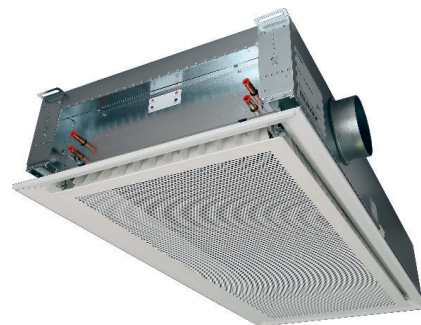

Muut mallit ja koot tilaustuotteina. Hinnat tarjouksen mukaan.

# Ilmastointipalkit

Vakiomallit nopeasti tehtaan varastosta. Muut mallit ja koot tehdastilaustuotteita.



ADRIATIC VF

Ilmastointipalkki näkyvään asennukseen

ADRIATIC VF c 1,8-A-OH-STOCK

ADRIATIC VF c 2,4-A-OH-STOCK

ADRIATIC VF c 3,0-A-OH-STOCK



FRB

Passiivinen jäähdytyspalkki

FRB c 430-1,8-H-STOCK

FRB c 430-2,4-H-STOCK

FRB c 430-3,0-H-STOCK



PACIFIC

Integroitu ilmastointipalkki

PACIFIC b 1794-B-HF-H-STOCK

PACIFIC b 2394-B-HF-H-STOCK

PACIFIC b 2994-B-HF-H-STOCK

Hinnat tarjouksen mukaan. 19

# Piennopeuslaitteet



BOC

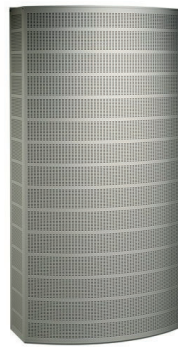

DBC



DIR

# Robust vahvennetut laitteet



ROC



ROE

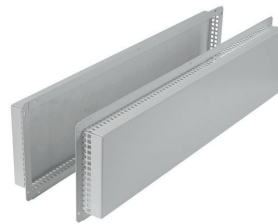

ROT



ROW

# Auditoriolaitteet



DCC



DPG



DRG

Pyydä tarjous.  
Katso lisää [www.swegon.fi](http://www.swegon.fi)

# WISE - parhaan sisäilmaston takaava ratkaisu!

## Vaihe vaiheelta...

### Järjestelmän valinta

#### WISE-järjestelmän selkeä rakenne

WISEllä voit valita ilma- ja vesikiertoisia huonetuotteita, tai niiden yhdistelmiä.

Hyödynnä Swegon ESBO valintojesi varmistukseen.

### Suunnittelu

#### Täydellinen kokonaisratkaisu

WISE on täydellinen järjestelmä, joka tarjoaa maksimaalisen vapauden luoda paras tuoteyhdistelmä jokaiseen huoneeseen.

### Asennus

#### Langaton tiedonsiirto minimoi kaapeloinnin

Langaton tiedonsiirto tuotteiden välillä lyhentää asennusaikaa merkittävästi ja eliminoi virhekytkentäriskin. Rakennusprosessin logistiikka selkeytyy, koska tuotteisiin ei tarvitse tehdä esiasetuksia - riittää kun oikea tuote asennetaan oikealle paikalle.

### Apua matkalla löydät

Järjestelmäopas .....yksityiskohtaista tietoa WISE-järjestelmästä

Suunnitteluoppaat ..... apua sähkön, veden ja ilman suunnitteluun

Tuotesivut ..... tarkempia tietoja yksittäisistä tuotteista

Kirjautu SwegonESBOon .....apua järjestelmätyypin valintaan rakennusprosessin aikaisessa vaiheessa

Kirjautu SuperWISEen .....yleiskuva ja tarkastelu tietystä WISE-järjestelmästä

### Käyttö

#### Joustava

SuperWISE - käyttöliittymä antaa yleiskuvan ja mahdollistaa järjestelmän hallinnan. Järjestelmän konfigurointia voidaan muuttaa, jos vaatimukset muuttuvat, esim. seiniä siirretään tai tilojen käyttötarkoitus muuttuu. Päivitykset lähetetään tuotteisiin radioverkon kautta toimintaa häiritsemättä.

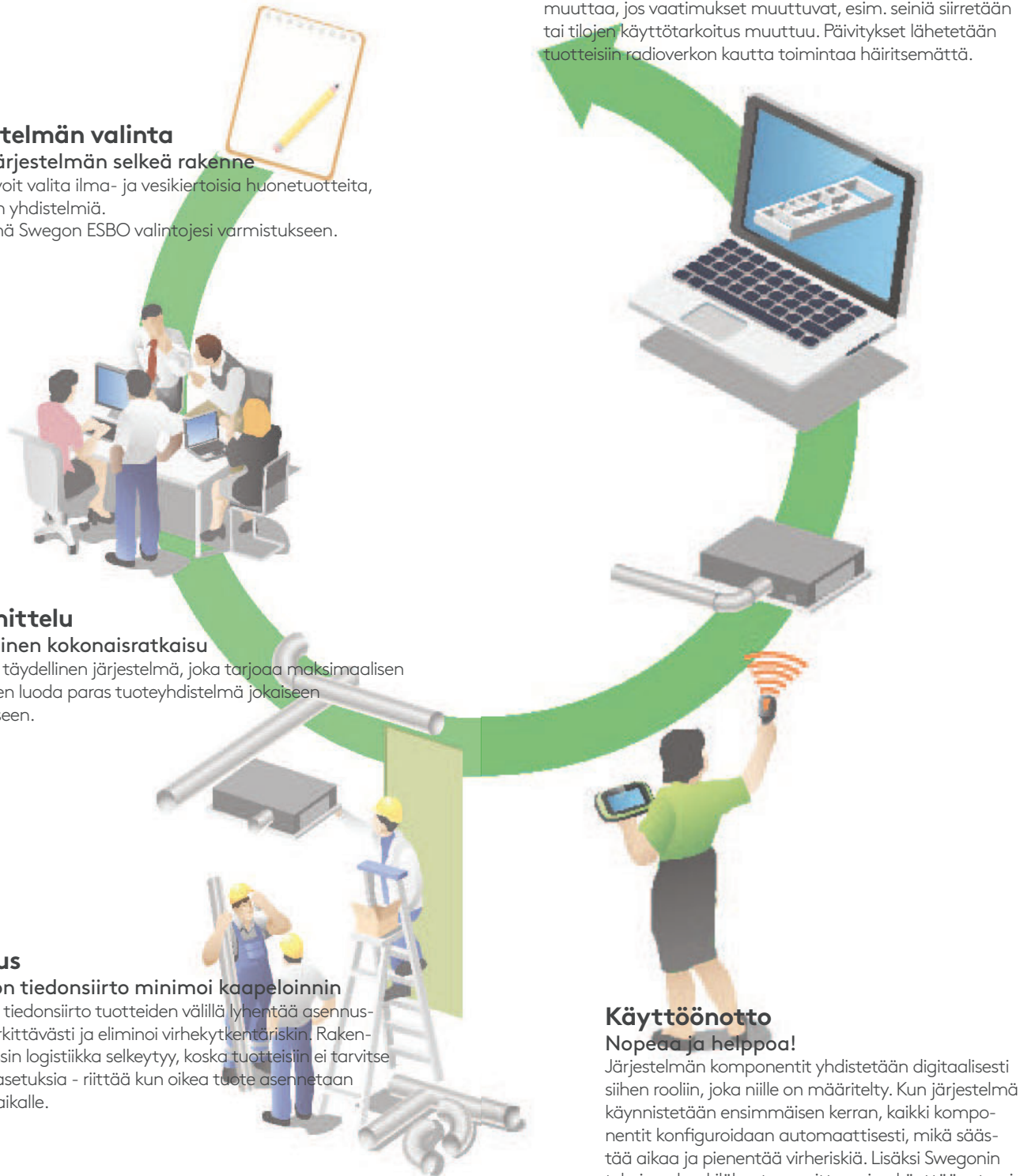

### Käyttöönotto

#### Nopeaa ja helppoa!

Järjestelmän komponentit yhdistetään digitaalisesti siihen rooliin, joka niille on määriteltä. Kun järjestelmä käynnistetään ensimmäisen kerran, kaikki komponentit konfiguroidaan automaattisesti, mikä säästää aikaa ja pienentää virheriskiä. Lisäksi Swegonin tekninen henkilökunta suorittaa aina käyttöönoton ja varmistaa, että kaikki toimii.

Feel good **inside**

