



CASA HINNASTO 2022

Voimassa 1.1.2022 alkaen

Sisältö

Asuntojen ilmanvaihtoyksiköt	3
Valintataulukko	4
CASA Smart - ohjaus	6
Automatiikat	8
Ilmanvaihtokoneet CASA W-sarja	10
CASA W3 Smart xs -ilmanvaihtokone.....	10
CASA W4 Smart xs -ilmanvaihtokone.....	11
CASA W5 Smart -ilmanvaihtokone.....	12
CASA W9 Smart -ilmanvaihtokone.....	14
Ilmanvaihtokoneet CASA R-sarja	15
CASA R3 Smart -ilmanvaihtokone.....	15
CASA R5 Smart -ilmanvaihtokone	16
CASA R7 Smart -ilmanvaihtokone.....	17
CASA R7-H Smart -ilmanvaihtokone	17
CASA R9 Smart -ilmanvaihtokone.....	18
CASA R9-H Smart -ilmanvaihtokone	18
CASA R15 Smart -ilmanvaihtokone.....	19
CASA R15-H Smart -ilmanvaihtokone	19
CASA Smart kanavapatterit	20
CASA SDD - Ilmanvaihtokanavan sulkupellit	22
Suodatinsarjat	23
ILTO 300-400 saneerausadapteri	24
Muut lisävarusteet	25
Liesikuvut	26
Smart -liesikuvut ilmanvaihtolaitteiden ja huippuimureiden ohjaukseen.....	30
Muuntaja AC-ohjaukseen.....	31
Central -liesikuvut kerrostalojen keskitettyihin ilmanvaihtojärjestelmiin.....	33
Talotuulettimet.....	37
CASA F 15-25 -huippuimurit	38
CASA F 41-81 -huippuimurit	39
Swegon päätelaitteet ja järjestelmätuotteet	41
Asennusadapterit.....	45
Yhteystiedot	46
Toimitusehdot	47

Asuntojen ilmanvaihtoyksiköt

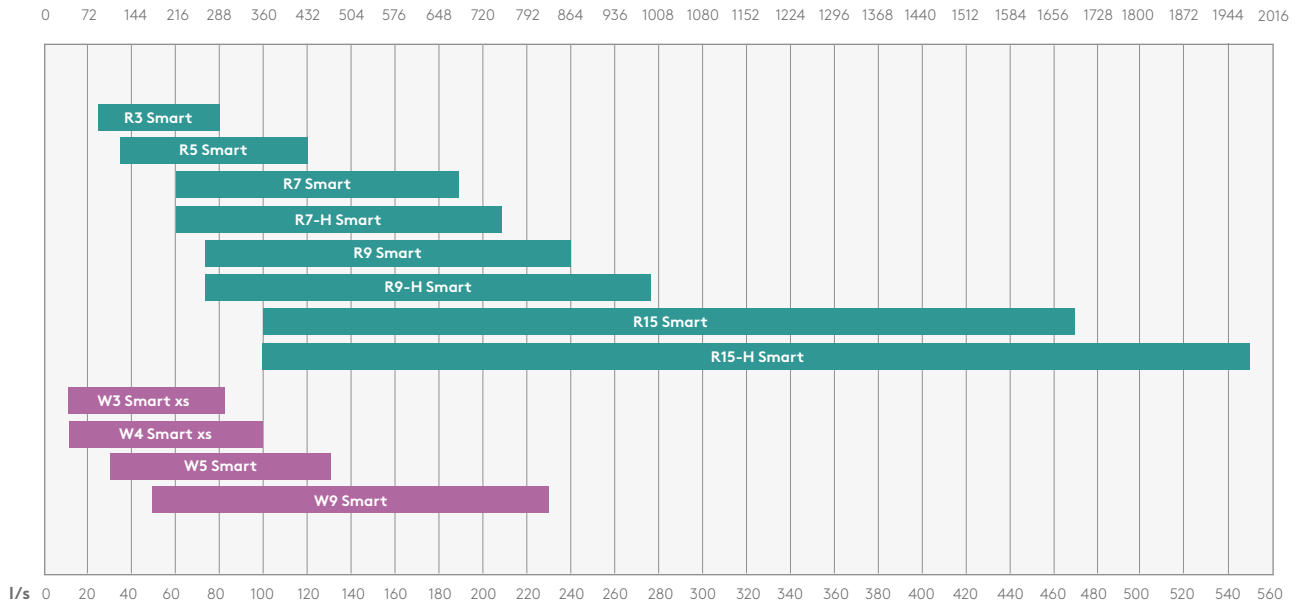

CASA R7 ja R9 ilmanvaihtokoneet ovat Passive House sertifioituja.

Vastavirtalämmönsiirrin

Vastavirtatekniikalla toimiva levylämmönsiirrin koostuu alumiinilamelleista ja sen hyötysuhde on korkea yli 84 %. Vastavirtalämmönsiirtimessä ilmavirrat sisään ja ulos kulkevat erillisissä kanavissa, minkä ansiosta lämmönsiirrin ei palauta hajuja eikä kosteutta takaisin huoneilmaan. Siksi se sopii erittäin hyvin kohteisiin, joissa asuminen tuottaa runsaasti kosteutta, kuten runsas saunominen ja pyykinpesu.

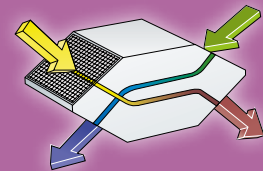

Pyörivälämmönsiirrin

Pyörivä lämmönsiirrin on rakennettu alumiinilamelleista ja sen hyötysuhde on korkea yli 86 %. Vaikka samat pinnat ovat kosketuksissa sekä poistoilmaan että tuloilmaan, riski hajujen siirtymiseen asunnossa on hyvin pieni. Pyörivä lämmönsiirrin palauttaa osan kosteudesta takaisin asuntoon hallitusti ja siksi se sopii hyvin kohteisiin, jossa halutaan tasapainottaa sisäilman kosteutta myös lämmityskaudella.

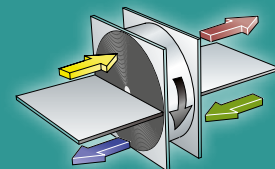



Ekosuunnitteludirektiivi Lot 6:n mukainen ilmanvaihtolaitteen energialuokka (keskiarvo).
Laitteen energialuokka saattaa vaihdella laitteen varustelutasosta riippuen.



- Vakio
- Saatavana
- Ei saatavana

	W3 Smart xs	W3 Smart Econo	W4 Smart xs	W4 Smart Econo	W5 Smart	W9 Smart
Minimi-/maksimi-ilmavirta	10-80 l/s	10-80 l/s	10-100 l/s	10-100 l/s	30-130 l/s	50-230 l/s
Asuinpinta-ala	< 150 m ²	< 150 m ²	< 200 m ²	< 200 m ²	< 250 m ²	< 450 m ²
Ecodesign Lot 6 (SEC) kWh Kylmä Keskiarvo Lämmön ilmasto	-78,0 A+ -40,3 A -16,1 E	-77,5 A+ -39,7 A -15,5 E	-78,2 A+ -40,3 A -15,9 E	-77,2 A+ -39,3 A -15,0 E	-80,6 A+ -42,1 A+ -17,4 E	-77,9 A+ -39,5 A -15 E
	Maksimimi-ilmavirta (m ³ /h)	288	286	349	349	468
Ääniteho (L _{WA}) in dB(A)	39	41	41	41	41	49
Suodatinluokka (ulkoilmalle)	ISO ePM1 50% (F7) ja ISO coarse (G3) + metallisuodatin	ISO ePM1 50% (F7) ja ISO coarse (G3) + metallisuodatin	ISO ePM1 50% (F7) ja ISO coarse (G3) + metallisuodatin	ISO ePM1 50% (F7) ja ISO coarse (G3) + metallisuodatin	ISO ePM1 50% (F7) ja ISO coarse (G3) + metallisuodatin	ISO ePM1 50% (F7) ja ISO coarse (G3) + metallisuodatin
Lämmönvaihtimen hyötysuhde (EN 308)	82 %	82 %	82 %	82 %	85 %	84 %
Ohjaustekniikka	Smart	Smart	Smart	Smart	Smart	Smart
Automaattika-toiminnot	Ilmankosteusautomaatiikka (RH)	●	●	●	●	●
	Kotona/Poissa/Tehostos (CO ₂)	○	○	○	○	○
	Ilmanlaatuautomaatiikka (VOC)	○	○	○	○	○
Kompensointitoiminnot	●	●	●	●	●	●
Ohjauspaneeli	○	○	○	○	○	○
Etäohjausjärjestelmät	Konfiguroitava I/O / Modbus	Konfiguroitava I/O / Modbus	Konfiguroitava I/O / Modbus	Konfiguroitava I/O / Modbus	Konfiguroitava I/O / Modbus	Konfiguroitava I/O / Modbus
Puhallitimet	230 W	230 W	230W	230W	238 W	1020 W
Kokonaisteho	1240W 740 W	1240W	1240 W	1240 W	2248 W	1780/2680 W
Sähköliitäntä	230 V, 50 Hz, 10 A	230 V, 50 Hz, 10 A	230 V, 50 Hz, 10 A	230 V, 50 Hz, 10 A	230 V, 50 Hz, 16 A	230 V, 50 Hz, 16 A
Sisäinen etulämmitysvastus	●1000 W 500 W	●1000 W	●1000 W	●1000 W	●1500 W	●750 W
Ulkoisen etulämmitysvastus (kanavaan asennettava)	○	○	○	○	○	○
Sisäinen jälkilämmitysvastus	●500 W	Vesipatteri	●500 W	Vesipatteri	●500 W	●900 W
Ulkoisen jälkilämmitysvastus (kanavaan asennettava)	○	○	○	○	○	○
Ulkoisen vesipatteri lämmitykseen/viilennykseen (kanavaan asennettava)	○	○	○	○	○	○
Automaattinen kesäohitus ja viileyden talteenotto	●	●	●	●	●	●
Seinäasennus	○	○	○	○	●	—
Kattoasennus	○	○	○	○	○	—
Asennus lattialle	—	—	—	—	○	●
Ullakkoasennus	—	—	—	—	—	—
Erillinen keittiöpoistoyhde	●	●	●	●	—	—
Kätisyys	R(L)	R(L)	R(L)	R(L)	R(L)	R(L)
Mitat						

* Määritely muualle kuin asuinrakennuksiin
 tarkoitetuiksi ilmanvaihtolaitteeksi
 Ekosuunnitteludirektiivi Lot 6:ssa.



R3 Smart	R5 Smart	R7 Smart EL	R7-H Smart EL	R9 Smart	R9-H Smart	R15 Smart	R15-H Smart
35-80 l/s	35-120 l/s	60-188 l/s	60-208 l/s	75-242 l/s	75-277 l/s	100-475 l/s	100-550 l/s
< 150 m ²	< 240 m ²	< 450 m ²	< 450 m ²	< 500 m ²	< 500 m ²	< 850 m ²	< 1000 m ²
-82,7 -39,8 -15,2	-84,9 -41,4 -16,5	-84,5 -41 -16,1	-84,4 -41,1 -16,3	-86,1 -42,4 -17,4	-86,2 -42,5 -17,5	NRVU*	NRVU*
A+ A E	A+ A E	A+ A E	A+ A E	A+ A+ E	A+ A+ E		
295	421	677	749	871	997	NRVU*	NRVU*
39	37	46	43	43	41	NRVU*	NRVU*
ISO ePM1 55% (F7) 2 kpl	ISO ePM1 55% (F7) 2 kpl ja ISO coarse (G3)	ISO ePM1 50% (F7) 2 kpl	ISO ePM1 50% (F7) 2 kpl	ISO ePM1 50% (F7) 2 kpl	ISO ePM1 50% (F7) 2 kpl	ISO ePM1 50% (F7) 2 kpl	ISO ePM1 50% (F7) 2 kpl
86 %	86 %	86 %	86 %	86 %	86 %	86 %	86 %
Smart	Smart	Smart	Smart	Smart	Smart	Smart	Smart
●	●	●	●	●	●	●	●
○	○	○	○	○	○	○	○
○	○	○	○	○	○	○	○
●	●	●	●	●	●	●	●
○	○	○	○	○	○	○	○
Konfiguroitava I/O / Modbus	Konfiguroitava I/O / Modbus	Konfiguroitava I/O / Modbus	Konfiguroitava I/O / Modbus	Konfiguroitava I/O / Modbus	Konfiguroitava I/O / Modbus	Konfiguroitava I/O / Modbus	Konfiguroitava I/O / Modbus
230 W	230 W	340 W	340 W	340 W	340 W	1000 W	1000 W
750 W (765 W Jazz- liesikuvun kanssa)	250/1050 W	365 W 1765 W	365 W 1765 W	366 W	366 W	1026 W	1026 W
230 V, 50 Hz, 10 A	230 V, 50 Hz, 10 A	230 V, 50 Hz, 10 A	230 V, 50 Hz, 10 A	230 V, 50 Hz, 10 A	230 V, 50 Hz, 10 A	230 V, 50 Hz, 10 A	230 V, 50 Hz, 10 A
—	—	—	—	—	—	—	—
○	○	○ 1200/2000 W	○ 1200/2000 W	○ 1200/2000 W	○ 1200/2000 W	○ 1200/2000 W	○ 1200/2000 W
○ 500 W	○ 800 W	● 1400 W	● 1400 W	—	—	—	—
○	○	○ 1200/2000 W	○ 1200 W	○ 1200/2000 W	○ 1200/2000 W	○ 1200/2000 W	○ 1200/2000 W
○	○	○	○	○	○	○	○
●	●	●	●	●	●	●	●
●	●	—	—	—	—	—	—
○	○	—	—	—	—	—	—
●	●	●	●	●	●	●	●
—	—	—	—	—	—	—	—
●	●	—	—	—	—	—	—
R(L)	R(L)	L	L/R	L	L/R	L	L/R

Smart-älykäs ilmanvaihto

Ohjausvaihtoehdot (lisävaruste)

CASA Smart-ilmanvaihtokoneissa on markkinoiden monipuolisimmat ohjausmahdollisuudet! Valitse mieluinen ohjaustapa tai yhdistele useita!

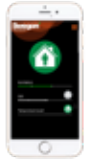

Smart Access

Hallitse ilmanvaihtoa ja tarkkaile asunnon ilmanlaatua mobiililaitteelta. Kytke Smart Access-moduuli ilmanvaihtokoneeseen ja liitä asunnon internet-verkkoon.



Smart ohjainpaneeli

Valkoinen seinäasennettava ohjainpaneeli värinäytöllä ja kosketusnapeilla sekä pinta- että uppoasennukseen

Liesikupu

Smart-liesikuvuilla voidaan ohjata ilmanvaihtolaitteen tilaa (kotona, poissa, tehostus), liesikuvun sulkupeltiä sekä kuvun valaistusta. Tasapainottaa ilmanvaihtoa automaattisesti liesikupua käytettäessä.

Taloautomaatio

Keskitetty valvonta ja ohjaus Modbus-liitäntä-moduulin tai konfiguroitavan I/O:n avulla

Perustoiminnot

Voit vaihtaa sopivan käyttötilan aina itse tarpeen mukaan tai antaa esiohjelmoidun viikkokellon vaihtaa ilmanvaihton tilaa haluamasi vuorokausirytmien mukaisesti.



Tehostus

Suuri ilmavirta, jota käytetään kun ilmanvaihton tarve kasvaa esim. ruuanlaiton, saunomisen, suihkun ja pyykin kuivauksen yhteydessä.



Kotona

Normaali ilmavirta. Takaa, että asunnossa on riittävästi raikasta sisäilmaa ja että rakenteet voivat hyvin.



Poissa

Alhainen ilmavirta. Vähentää energiankulutusta silloin kun ilmanvaihton tarve asunnossa on pieni.



Matkoilla

Erittäin alhainen ilmavirta ja matalampi tuloilman lämpötila. Käytetään kun asunto on tyhjiällä.

Kompensointitoiminnot

Varmistavat että asunnon sisäilman painetasapaino on tarvittavalla tasolla.



Takkatoiminto

Älykäs takkatoiminto auttaa tuottamaan korvausilmaa tulisijalle. Helpottaa takan sytyttämistä ja varmistaa mahdollisimman puhtaan palamisen.



Liesikuputoiminto

Tasapainottaa ilmanvaihtoa liesituuletinta käytettäessä. Auttaa estämään liiallisen alipaineen muodostumista ja parantaa liesituulettimen käyrnsieppauskykyä.



Keskuspölynimuritoiminto

Tasapainottaa ilmanvaihtoa keskuspölynimuria käytettäessä. Auttaa estämään liiallisen alipaineen muodostumista ja parantaa siivoustulosta.

Automaattitoiminnot (lisävaruste)

Älykäs ilmanvaihto osaa tunnistaa asukkaiden tarpeet.

Smart-järjestelmä mittaa sisäilman laatua ja tietää tarkalleen kuinka paljon ilmanvaihtoa tarvitaan missäkin tilanteessa!



Älykäs kosteusautomaatiikka (RH) vakiona

Nyt vakiona markkinoiden kehittynein kosteusautomaatiikka. Siinä missä perinteiset kosteusanturit vain kytkevät ilmanvaihton tehostukselle, Smart-automaatiikka analysoi sisäilmaa jatkuvasti ja säätää ilmanvaihtoa portaattomasti todellisen sisäilman kosteusvaihtelun mukaisesti!



Kotona/Poissa/Tehostus-automaatiikka (CO₂)

Laskee ilmanvaihton automaattisesti poissa-tilaan ja säästää energiaa asunnon ollessa tyhjiällä. Kun kodin asukkaat ovat kotona se lisää automaattisesti juuri oikean määrän raikasta ilmaa asuntoon.



Ilmanlaatuautomaatiikka (VOC)

Tehostaa ilmanvaihtoa jos sisäilmassa havaitaan epäpuhtauksia kuten erilaisia hajuja tai käryjä (haihtuvat orgaaniset yhdisteet).

Kaikki Smart-automaatiikat ovat helppo ottaa käyttöön. Niiden asennus ei vaadi erillisiä kaapelointeja asuntoon ja ne voidaan myös jälkiasentaa vanhoihin Smart-ilmanvaihtolaitteisiin.

Ohjausjärjestelmät

CASA Smart-ilmanvaihtokoneissa on markkinoiden monipuolisimmat ohjausmahdollisuudet! Valitse mieluinen ohjaus-tapa tai yhdistele useita!



Koodi	Tuote	LVI-numero	Suositus-hinta	Suositus-hinta (alv 24%)	Toimitus-aika
SC10	Ohjainpaneeli	7906470	116,92	144,98	A
SC14	SC10 + modulaarikaapeli 10m	7906872	128,94	159,89	A
SC15	SC10 + modulaarikaapeli 10m + asennuskehys	7906873	128,94	159,89	A
SC16	SC10 + asennuskehys	7906874	128,94	159,89	A
102SAK	Asennuskehys paneelille	7906675	12,02	14,90	A
PMK20	Modulaarikaapeli 20 m ja RJ9 adapteri	7906370	39,34	48,78	A
604010	Modulaarikaapeli 10m	7906719	27,32	33,87	A

Smart Accessin avulla hallitset asunnon sisäilmaa suoraan matkapuhelimesta tai miltä tahansa älylaitteelta. Samalla saat nopean ja helpon pääsyn CASA-verkkopalveluihimme, jotka auttavat sinua milloin tahansa haluat.



SMA	Smart Access -moduuli internet-liitäntää varten	7906838	254,61	315,71	A
SMAW	Smart Access -moduuli + WLAN-reititin	7906841	340,93	422,75	A
SMAG	Smart Access -moduuli + 3G/4G -mobiilireititin (ei SIM)	7906842	986,73	1223,55	A

Taloautomaatio

Smart-ilmanvaihtokoneissa on vakiona käytettävissä kaksi ohjelmoitavaa I/O pistettä, esim. Takka- ja Hätäseis-kytkimiä varten (IO1 ja IO2). Mikäli liitäntäpisteitä tarvitaan enemmän, laitteessa on paikka erilliselle SEC-liitäntäkaapelille. Modbus-moduulin avulla voit liittää ilmanvaihtokoneen taloautomaatiojärjestelmään. Mahdollistaa keskitetyn seurannan ja ohjauksen.



SEM	SEM Modbus -moduuli	7906734	80,86	100,27	A
SEC	SEC-kytkentäkaapeli (konfiguroitava I/O)	7906735	39,34	48,78	A
WSTC	Huonelämpötila-anturi, kokonaispaketti missä liitäntäyksikkö IV-koneeseen. Anturin asennus seinäpintaan tai upporasian päälle (60 mm reikäväli).	7906939	56,82	70,46	A



Smart Access

Älykkäämpi tapa hallita sisäilmaa!

- 1 Toimintatilan vaihtaminen (kotona, poissa, tehostus)
- 2 Automatiikan käyttöönotto ja hienosäätö
- 3 Ilmanlaatu diagnostiikka
- 4 Online-tukipalvelut
- 5 Käyttöohjeet ja opasvideot
- 6 Huoltopyynnöt
- 7 Suodatintilaukset
- 8 Muistutukset ja hälytykset sähköpostiin

Automatiikat

Automatiikkapaketit



Lisäämällä ilmanvaihtokoneeseen automatiikkapaketin voit tehdä asunnon ilmanvaihdosta täysin automaattisen.

Koodi	Tuote	LVI-numero	Suositus-hinta	Suositus-hinta (alv 24%)	Toimitus-aika
SRH	Kosteusautomatiikka	7906692	182,49	226,28	A
SRHCO2	Kotona/poissa/tehostus-automatiikka + kosteusautomatiikka (RH + CO ₂)	7906693	349,67	433,59	A
SRHVOC	Ilmanlaatuautomatiikka + kosteusautomatiikka (RH+VOC)	7906694	349,67	433,59	A

Kun ilmanvaihtolaitteeseen, jossa on asennettuna ilmankosteusautomatiikka (RH) halutaan lisätä CO₂- tai VOC-automatiikka, vanha RH-paketti irrotetaan ja sen tilalle asennetaan on uusi RH+CO₂ tai RH+VOC anturipaketti.

Älykäs kosteusautomatiikka vakiona!

Kaikissa uusissa CASA Smart -ilmavaihtokoneissa on 1.3.2019 alkaen vakiona markkinoiden kehittynein kosteus-automatiikka!



Älykäs kosteusautomatiikka (RH).

Siinä missä perinteiset kosteusanturit vain kytkevät ilmanvaihdon tehostukselle, Smart-automatiikka analysoi sisäilmaa jatkuvasti ja säätää ilmanvaihtoa portaattomasti todellisen tarpeen mukaan. Se osaa huomioida myös ulkoilman kosteusvaihtelut ja siksi se ei tehosta ilmanvaihtoa turhaan vaan reagoi paremmin asukkaiden aiheuttamaan kosteuskuormaan esimerkiksi saunomisen tai pyykinpesun aikana.



Lisäautomatiikat varustepaketteina!

Älykäs ilmanvaihto osaa tunnistaa asukkaiden tarpeet. Smart-automatiikat tarkkailevat sisäilman laatua ja tietävät tarkalleen kuinka paljon ilmanvaihtoa tarvitaan missäkin tilanteessa!



Kotona/poissa/tehostus-automatiikka (RH + CO₂)

laskee ilmanvaihdon automaattisesti poissa-tilaan ja säästää energiaa asunnon ollessa tyhjiällä. Kun kodin asukkaat ovat kotona se lisää automaattisesti juuri oikean määrän raikasta ilmaa asuntoon. Ilmanvaihto säätyy tasaisesti ja tarpeen mukaan ilman häiritseviä kiihdytyksiä toimitilasta toiseen. Lisäksi mukana kosteusautomatiikka.



Ilmanlaatuautomatiikka (RH + VOC)

tehostaa ilmanvaihtoa jos sisäilmassa havaitaan epäpuhtauksia kuten erilaisia haitallisia hajuja tai käryjä (haihtuvat orgaaniset yhdisteet). Lisäksi mukana kosteusautomatiikka.



Kaikki Smart-automatiikat ovat helppo ottaa käyttöön. Anturit sijaitsevat laitteen sisällä, joten niiden asennus ei vaadi erillisiä kaapelointeja asuntoon ja ne ovat helppo jälkiasentaa jo asennettuihin Smart-ilmanvaihtolaitteisiin.

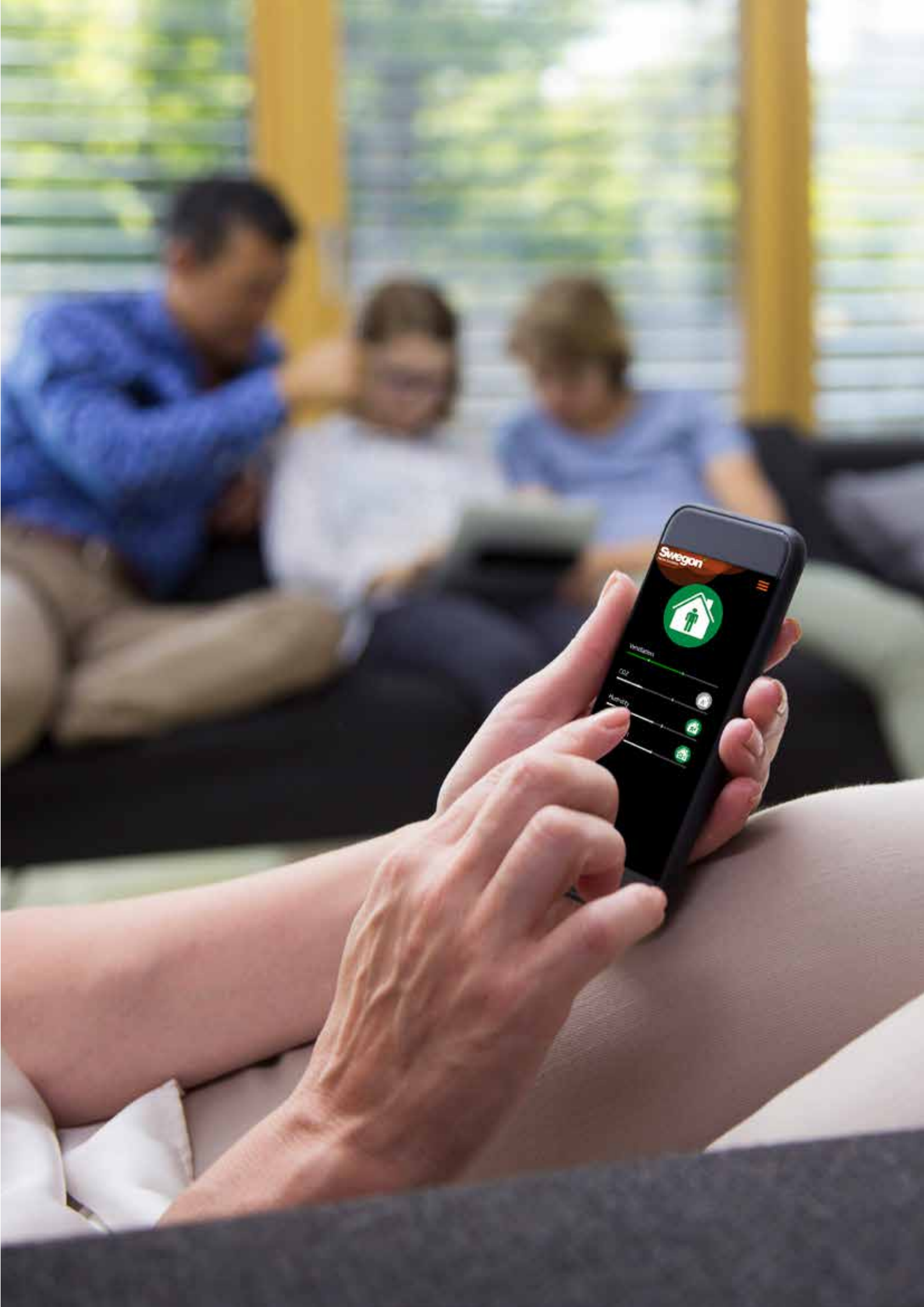

CASA W3 Smart xs



W3 Smart xs on markkinoiden matalin ja kokoluokassaan hiljaisin ilmanvaihtolaite. Alle 150 m² asuntoihin (80l/s) soveltuva moduulimittainen (597 x 599 x 446 mm) laite voidaan asentaa mm pesutornin yläpuolelle ja se jättää vielä reilusti tilaa vaikkapa viikaustelinelille. W3 Smart xs on saatavilla myös 740 W matalaenergiaversiona, jonka alhainen kokonaisteho säästää energiaa ja rakennuskustannuksia. Vakiovarustukseen sisältyvä etuvastus ja älykkäät kompensointitoiminnot puolestaan takaavat, että ilmanvaihto toimii jatkuvasti ja aiheuttamatta liiallista alipainetta myös talvipakkasilla. Vakiona myös markkinoiden älykkäin tarpeen mukaan ohjautuva kosteusautomaatiikka.

- Vastavirtalämmönsiirrin
- Ilmavirta-alue 10-80 l/s
- Kanavaliitännät 4 x Ø125mm
- Erillinen kanavaliitännä liesikupua varten, Ø125mm
- Kätsisyys valittavissa vasen (L) tai oikea (R)
- Kone voidaan asentaa seinälle lisävarusteena olevan seinäasennustelineen avulla
- Lisävarusteena saatavilla myös kattoasennusteline
- Voidaan ohjata Smart-ohjainpaneelista, Smart Access -mobiilikäyttöliittymästä, Smart-liesikuvusta tai taloautomaatiojärjestelmien (DDC/Modbus) avulla.
- Sisäänrakennetut anturit automaattitoimintojen ohjaukseen (lisävaruste)

Toimitukseen sisältyy:

- Ilmanvaihtolaite lämmöntalteenotolla
- n. 1,5m modulaarikaapeli toimituksessa. Tilaa ohjainpaneeli ja 10/20m modulaarikaapeli erikseen (s.7)
- Älykäs kosteusautomaatiikka (RH) vakiona

Koodi	Energialuokka*	Tuote	LVI-numero	Suositus-hinta	Suositus-hinta (alv 24%)	Toimitus-aika
W3SVR05S10HA	A+ / A / E	CASA W3 Smart xs R 1240W Abp RH	7906917	2569,00	3185,56	A
W3SVL05S10HA	A+ / A / E	CASA W3 Smart xs L 1240W Abp RH	7906918	2569,00	3185,56	A

*Ekosuunnitteludirektiivi Lot 6:n mukainen ilmanvaihtolaitteen energialuokka (Kylmä/**Keskiarvo**/Lämmin).
L = Ulospuhallusilma vasemmalla.

Suodattimet



Koodi	Tuote	LVI-numero	Suositus-hinta	Suositus-hinta (alv 24%)	Toimitus-aika
W304F	Suodatinluokka ISO ePM1 50% (F7) tuloilmalle ja ISO coarse (G3) poistoilmalle	7906843	27,00	33,48	A
W304FSF8	Allergiasuodatin W3 ja W4 koneisiin kun halutaan puhtaampi tuloilma. Suodatinluokka ISO ePM1 70% (F8) tuloilmalle ja ISO coarse (G3) poistoilmalle. Huomioitavaa että koneeseen tehtävä erikseen säätö ja suodattimia on vaihdettava useammin kuin vakiosuodattimia.	7907205	33,00	40,92	A

Ohjausvaihtoehdot ja automatiikat

Katso ohjausvaihtoehdot ja automatiikat sivuilta 7-8.

Asennustelineet

Kattoasennusteline pikakiinnikkeillä helpottaa asennusta, koska kanavat voidaan asentaa kokonaan valmiiksi ennen koneen asennusta telineeseen.



W03CMB	W3 Kattoasennusteline (R/L)	7906827	158,45	196,47	A
W034CMP	Kattoasennustelineen peitelevy uppoasennukseen	7906829	49,17	60,97	A
W034CNR	W3 ja W4 ääniloukkukehys. Vieläkin hiljaisempi ääni ympäristöön ja viimeistelee IV-koneen asennuksen. Listoitusta yms. ei välttämättä tarvita.	7906910	61,19	75,88	A
WRWMB	Seinäasennusteline	7906743	33,87	42,00	A
W05FMB	Lattiateline W5, W4, W3 ja R5 koneille. Huom jalustan syvyys 620mm	7906688	135,50	168,02	A



Höyrysulun tiivistelevy estää kosteuden kulkeutumisen yläpohjan eristeisiin ja ilmavuodot huonetiloihin.

PW080YP	Höyrysulun tiivistelevy (R/L)	7906609	71,03	88,07	A
---------	-------------------------------	---------	-------	-------	---

CASA W4 Smart xs



W4 Smart xs on markkinoiden matalin ja kokoluokassaan hiljaisin ilmanvaihtolaite. Alle 200 m² asuntoihin (100l/s) soveltuva moduulimittainen (597 x 599 x 446 mm) laite voidaan asentaa mm pesutornin yläpuolelle ja se jättää vielä reilusti tilaa vaikkapa viikkaustelineelle. Vakiovarustukseen sisältyvä etuvastus ja älykkäät kompensointitoiminnot puolestaan takaavat, että ilmanvaihto toimii jatkuvasti ja aiheuttamatta liiallista alipainetta myös talvipakkasilla. Vakiona myös markkinoiden älykkäin tarpeen mukaan ohjautuva kosteusautomaatiikka.

- Vastavirtalämmönsiirrin
- Ilmavirta-alue 10-100 l/s
- Kanavaliitännät 4 x Ø160mm
- Erillinen kanavaliitäntä liesikupua varten, Ø125mm
- Kätsyys valittavissa vasen (L) tai oikea (R)
- Kone voidaan asentaa seinälle lisävarusteena olevan seinäasennustelineen avulla
- Lisävarusteena saatavilla myös kattoasennusteline
- Voidaan ohjata Smart-ohjainpaneelista, Smart Access -mobiilikäyttöliittymästä, Smart-liesikuvusta tai taloautomaatiojärjestelmien (DDC/Modbus) avulla.
- Sisäänrakennetut anturit automaattitoimintojen ohjaukseen (lisävaruste)

Toimitukseen sisältyy:

- Ilmanvaihtolaite lämmöntalteenotolla
- n. 1,5m modulaarikaapeli toimituksessa. Tilaa ohjainpaneeli ja 10/20m modulaarikaapeli erikseen (s.7)
- Älykäs kosteusautomaatiikka (RH) vakiona

Koodi	Energia luokka*	Tuote	LVI-numero	Suositus-hinta	Suositus-hinta (alv 24%)	Toimitus-aika
W4SVR05S10HA	A+ / A / E	CASA W4 Smart xs R 1240W Abp RH	7906924	3156,89	3914,54	A
W4SVL05S10HA	A+ / A / E	CASA W4 Smart xs L 1240W Abp RH	7906925	3156,89	3914,54	A

*Ekosuunnitteludirektiivi Lot 6:n mukainen ilmanvaihtolaitteen energialuokka (Kylmä/**Keskiarvo**/Lämmin).
L = Ulospuhallusilma vasemmalla.

Suodattimet



Koodi	Tuote	LVI-numero	Suositus-hinta	Suositus-hinta (alv 24%)	Toimitus-aika
W304F	Suodatinluokka ISO ePM1 50% (F7) tuloilmalle ja ISO coarse (G3) poistoilmalle	7906843	27,00	33,48	A
W304FSF8	Allergiasuodatin W3 ja W4 koneisiin kun halutaan puhtaampi tuloilma. Suodatinluokka ISO ePM1 70% (F8) tuloilmalle ja ISO coarse (G3) poistoilmalle. Huomioitavaa että koneeseen tehtävä erikseen säätö ja suodattimia on vaihdettava useammin kuin vakiosuodattimia.	7907205	33,00	40,92	A

Ohjausvaihtoehdot ja automaatiikat

Katso ohjausvaihtoehdot ja automaatiikat sivuilta 7-8.

Asennustelineet

Kattoasennusteline pikakiinnikkeillä helpottaa asennusta, koska kanavat voidaan asentaa kokonaan valmiiksi ennen koneen asennusta telineeseen.



W04CMB	W4 Kattoasennusteline (R/L)	7906828	158,45	196,47	A
W034CMP	Kattoasennustelineen peitelevy uppoasennukseen	7906829	49,17	60,97	A
W034CNR	W3 ja W4 ääniloukkukehyks. Vieläkin hiljaisempi ääni ympäristöön ja viimeistelee IV-koneen asennuksen. Listoitusta yms. ei välttämättä tarvita.	7906910	61,19	75,88	A
WRWMB	Seinäasennusteline	7906743	33,87	42,00	A
W05FMB	Lattiateline W5, W4, W3 ja R5 koneille. Huom jalustan syvyys 620mm	7906688	135,50	168,02	A



Höyrynsulun tiivistelevy estää kosteuden kulkeutumisen yläpohjan eristeisiin ja ilmavuodot huonetiloihin.

PW100YP	Höyrynsulun tiivistelevy (R/L)	7906600	71,03	88,07	A
---------	--------------------------------	---------	-------	-------	---

CASA W5 Smart



W5 Smart on todellinen kodin energiansäästäjä (Ekodesign A+,41dB) alle 250 m² asuntoihin (130 l/s). Vakiovarustukseen sisältyvä etuvastus ja älykkäät kompensointitoiminnot takaavat jatkuvan ja tasapainaisen ilmanvaihdon myös talvipakkasilla. Moduulimittainen laite on helppo sijoittaa kalusteiden yhteyteen (597 x 630 x 951 mm, Ø160 mm).
Markkinoiden älykkäin tarpeen mukaan ohjautuva kosteusautomaatiikka vakiona. Kehitetty, valmistettu ja testattu toimivaksi pohjoisen kylmiin sääolosuhteisiin.

- Vastavirtalämmönsiirrin
- Ilmavirta-alue 30-130 l/s
- Kanavaliitännät 4 x Ø160mm
- Kätsisyys valittavissa vasen (L) tai oikea (R)
- Kone voidaan asentaa seinälle vakiovarusteena olevan seinäasennustelineen avulla
- Lisävarusteena saatavilla myös katto- ja lattia-asennustelineet
- Voidaan ohjata Smart-ohjainpaneelista, Smart Access -mobiilikäyttöliittymästä, Smart-liesikuvusta tai taloautomaatiojärjestelmien (DDC/Modbus) avulla.
- Sisäänrakennetut anturit automaattitoimintojen ohjaukseen (lisävaruste)

Toimitukseen sisältyy:

- Ilmanvaihtolaite lämmöntalteenotolla
- n. 1,5m modulaarikaapeli toimituksessa. Tilaa ohjainpaneeli ja 10/20m modulaarikaapeli erikseen (s.7)
- Älykäs kosteusautomaatiikka (RH) vakiona
- Seinäasennusteline
- Kondenssivesiletku

Koodi	Energialuokka*	Tuote	LVI-numero	Suositus-hinta	Suositus-hinta (alv 24%)	Toimitus-aika
W05VR05S10HAA	A+ / A / E	W5 Smart WA-R Auto bypass RH	7906860	4026,70	4993,11	A
W05VL05S10HAA	A+ / A / E	W5 Smart WA-L Auto bypass RH	7906862	4026,70	4993,11	A
W05VR05S10CAA	A+ / A+ / E	W5 Smart WA-R Auto bypass RH + CO2	7906863	4544,65	5635,37	B
W05VL05S10CAA	A+ / A+ / E	W5 Smart WA-L Auto bypass RH + CO2	7906864	4544,65	5635,37	B

*Eksosuunnitteludirektiivi Lot 6:n mukainen ilmanvaihtolaitteen energialuokka (Kylmä/**Keskiarvo**/Lämmin). L = Ulospuhallusilma vasemmalla.

Suodattimet



Koodi	Tuote	LVI-numero	Suositus-hinta	Suositus-hinta (alv 24%)	Toimitus-aika
W05FS	Suodattinsarja W5: suodatinluokka ISO ePM1 50% (F7) tuloilmalle ja ISO coarse (G3) poistoilmalle sekä ylimääräinen PPI-20 (solumuovi) tuloilmalle.	7906687	49,00	60,76	A

Ohjausvaihtoehdot ja automaatiikat

Katso ohjausvaihtoehdot ja automaatiikat sivuilta 7-8.

Asennustelineet

Kattoasennusteline pikakiinnikkeillä helpottaa asennusta, koska kanavat voidaan asentaa kokonaan valmiiksi ennen koneen asennusta telineeseen.

W05CMB	W5 Kattoasennusteline (R/L)	7906691	165,00	204,60	A
W05FMB	Lattiateline W5, W4, W3 ja R5 koneille. Huom jalustan syvyys 620mm	7906688	131,55	163,12	A

Höyrynsulun tiivistelevy estää kosteuden kulkeutumisen yläpohjan eristeisiin ja ilmavuodot huonetiloihin.

W05PP	Höyrynsulun tiivistelevy (R/L)	7906689	135,50	168,02	A
-------	--------------------------------	---------	--------	--------	---



CASA W9 Smart



W9 Smart on energiatehokas (Ekodesign A, 49dB) ilmanvaihtolaite (230 l/s), jonka suorituskyky riittää useamman asunnon tarpeisiin. Vankkarakenteinen laite (1000 x 594 x 1312 mm, Ø200 mm) hoitaa luotettavasti jopa 450m² asunnot tai jopa koko asuinkerroksen ilmanvaihdon kerrostalossa. Vakiovarustukseen sisältyvä etuvastus ja älykkäät kompensointitoiminnot takaavat jatkuvan ja tasapainoisen ilmanvaihdon myös talvipakkasilla. Markkinoiden älykkäin tarpeen mukaan ohjautuva kosteusautomaatiikka vakiona. Kehitetty, valmistettu ja testattu toimivaksi pohjoisen kylmiin sääolosuhteisiin.

- Vastavirtalämmönsiirrin
- Ilmavirta-alue 50-230 l/s
- Kanavaliitännät 4 x Ø200mm
- Kätsisyys valittavissa vasen (L) tai oikea (R)
- Asennetaan lattialustan päälle
- Voidaan ohjata Smart-ohjainpaneelista, Smart Access -mobiilikäyttöliittymästä, Smart-liesikuvusta tai taloautomaatiojärjestelmien (DDC/Modbus) avulla.
- Sisäänrakennetut anturit automaattitoimintojen ohjaukseen (lisävaruste)

Toimitukseen sisältyy:

- Ilmanvaihtolaite lämmöntalteenotolla
- n. 1,5m modulaarikaapeli toimituksessa. Tilaa ohjainpaneeli ja 10/20m modulaarikaapeli erikseen (s.7)
- Älykäs kosteusautomaatiikka (RH) vakiona
- Lattialusta
- Kondenssivesiletku

Koodi	Energia luokka*	Tuote	LVI-numero	Suositus-hinta	Suositus-hinta (alv 24%)	Toimitus-aika
W09VR09S10H	A+ / A / E	CASA W9 Smart R 900W RH	7906865	7586,80	9407,64	A
W09VL09S10H	A+ / A / E	CASA W9 Smart L 900W RH	7906866	7586,80	9407,64	A
W09VREES10H	A+ / A / E	CASA W9 Smart R Econo RH	7906867	7973,63	9887,30	A
W09VLEES10H	A+ / A / E	CASA W9 Smart L Econo RH	7906868	7973,63	9887,30	A

*Ekosuunnitteludirektiivi Lot 6:n mukainen ilmanvaihtolaitteen energialuokka (Kylmä/**Keskiarvo**/Lämmin).
L = Ulospuhallusilma vasemmalla.

Suodattimet



Koodi	Tuote	LVI-numero	Suositus-hinta	Suositus-hinta (alv 24%)	Toimitus-aika
102W23SS	Suodatinsarja W9: suodatinluokka ISO ePM1 50% (F7) + ISO coarse (G3) ja metallisuodatin	7906464	58,00	71,92	A

Ohjausvaihtoehdot ja automaatiikat

Katso ohjausvaihtoehdot ja automaatiikat sivuilta 7-8.

CASA R3 Smart



R3 Smart (Ekodesign A -luokka, 39 dB) on erittäin hiljainen ja energiatehokas ilmanvaihtolaite alle 150 m² (80 l/s) asuntoihin. Pyörivällä lämmönvaihtimella varustetussa koneessa on korkea hyötysuhde (86%). Kompaktin kokoinen laite on helppo asentaa seinään tai kattoon (598x600x597 mm, Ø160 mm) ja se sopii asennettavaksi jopa mausteakaapin tilalle keittiölieden yläpuolelle! Markkinoiden älykkäin tarpeen mukaan ohjautuva kosteusautomaatiikka vakiona. Kehitetty, valmistettu ja testattu toimivaksi pohjoisen kylmiin sääolosuhteisiin.

- Pyörivä lämmönsiirrin
- Ilmavirta-alue 35-80 l/s
- Kanavaliitännät 4 x Ø125mm
- Erillinen liitäntä liesikuvulle Ø100mm
- Kätisyys valittavissa vasen (L) tai oikea (R)
- Kone voidaan asentaa seinälle vakiovarusteena olevan seinäasennustelineen avulla
- Lisävarusteena saatavilla myös katto- ja lattia-asennustelineet
- Voidaan ohjata Smart-ohjainpaneelista, Smart Access -mobiilikäyttöliittymästä, Smart-liesikuvusta tai taloautomaatiojärjestelmien (DDC/Modbus) avulla.
- Sisäänrakennetut anturit automaattitoimintojen ohjaukseen (lisävaruste)

Toimitukseen sisältyy:

- Ilmanvaihtolaite lämmöntalteenotolla
- n. 1,5m modulaarikaapeli toimituksessa. Tilaa ohjainpaneeli ja 10/20m modulaarikaapeli erikseen (s.7)
- Älykäs kosteusautomaatiikka (RH) vakiona
- Seinäasennusteline

Koodi	Energialuokka*	Tuote	LVI-numero	Suositus-hinta	Suositus-hinta (alv 24%)	Toimitus-aika
R03VR05S00H	A+ / A / E	CASA R3 Smart R 500W RH	7906536	3190,76	3956,55	A
R03VL05S00H	A+ / A / E	CASA R3 Smart L 500W RH	7906531	3190,76	3956,55	A

* Ekosuunnitteludirektiivi Lot 6:n mukainen ilmanvaihtolaitteen energialuokka (Kylmä/**Keskiarvo**/Lämmin).
L = Ulospuhallusilma vasemmalla.



Suodattimet

PR085FS	Suodattinsarja R3: Suodatinluokka ISO ePM1 55% (F7) 2kpl	7906311	47,00	58,28	A
---------	--	---------	-------	-------	---

Ohjausvaihtoehdot ja automatiikat

Katso ohjausvaihtoehdot ja automatiikat sivuilta 7-8.

Liesikupu

CASA R3 voidaan asentaa suoraan lieden yläpuolelle yhdessä integroidun liesikuvun kanssa.

Jazz:

- Sähkötoiminen pelti, hipaisukytkimet
- LED-valot
- Valkoinen tai ruostumaton teräs, lasiedusta
- Asennettavissa myös normaalin liesikuvun tapaan erillisen kiinnityssarjan avulla

PJV6R	JAZZ-liesikupu, valkoinen, oikea	7906410	451,30	559,61	A
PJV6L	JAZZ-liesikupu, valkoinen, vasen	7906409	451,30	559,61	A
PJR6R	JAZZ-liesikupu, ruostumaton teräs, oikea	7906408	641,43	795,37	A
PJR6L	JAZZ-liesikupu, ruostumaton teräs, vasen	7906407	641,43	795,37	A

Peitelevy

Valitse liesikuvun tyyliin sopiva peitelevy! R3 Smart voidaan varustaa ruostumattomasta teräksestä valmistetulla etulevyllä. Etulevy asennetaan koneen oveen vakiona tulevan valkoisen etulevyn tilalle. Sopii L ja R malleihin.

PR085B6R	Peitepaneeli, ruostumaton teräs (Ei Flat door mallin kanssa)	7906672	267,72	331,97	A
----------	--	---------	--------	--------	---

Asennustelineet

Asennuskehys pikaliittimillä koneen katto/seinäasennukseen. Helpottaa asennusta, sillä kaikki kanavat voidaan asentaa ennen koneen asennusta.

PR085RKA	Asennuskehys (R)	7907833	210,90	261,51	A
PR085LKA	Asennuskehys (L)	7907834	210,57	261,10	A
WRWMB	Seinätiline	7906743	33,87	42,00	A

Höyrinsulun tiivistelevy estää kosteuden kulkeutumisen yläpohjan eristeisiin ja ilmapuodot huonetiloihin.

PR085YP	Höyrinsulun tiivistelevy (O/V)	7906594	55,73	69,10	A
---------	--------------------------------	---------	-------	-------	---

CASA R5 Smart



R5 Smart (Ekodesign A -luokka, 37 dB) on erittäin hiljainen ja energiatehokas ilmanvaihtolaite alle 240 m² (120 l/s) asuntoihin. Pyörivällä lämmönvaihtimella varustetussa koneessa on korkea hyötysuhde (86%). Kompaktin kokoinen laite on helppo asentaa seinään tai kattoon (598x600x597 mm, Ø160 mm). Markkinoiden älykkäin tarpeen mukaan ohjautuva kosteusautomaatiikka vakiona. Kehitetty, valmistettu ja testattu toimivaksi pohjoisen kylmiin sääolosuhteisiin.

- Pyörivä lämmönsiirrin
- Ilmavirta-alue 35-120 l/s
- Kanavaliitännät 4 x Ø160mm
- Erillinen kanavaliitännä liesikupua varten Ø125mm
- Käätisyys valittavissa vasen (L) tai oikea (R)
- Kone voidaan asentaa seinälle vakiovarusteena olevan seinäasennustelineen avulla
- Lisävarusteena saatavilla myös katto- ja lattia-asennustelineet
- Voidaan ohjata Smart-ohjainpaneelista, Smart Access - mobiilikäyttöliittymästä, Smart-liesikuvusta tai taloautomaatiojärjestelmien (DDC/Modbus) avulla.
- Sisäänrakennetut anturit automaattitoimintojen ohjaukseen (lisävaruste)

Toimitukseen sisältyy:

- Ilmanvaihtolaite lämmöntalteenotolla
- n. 1,5m modulaarikaapeli toimituksessa. Tilaa ohjainpaneeli ja 10/20m modulaarikaapeli erikseen (s.7).
- Älykäs kosteusautomaatiikka (RH) vakiona
- Seinäasennusteline
- Kondenssivesiletku

Koodi	Energia luokka*	Tuote	LVI-numero	Suositus-hinta	Suositus-hinta (alv 24%)	Toimitus-aika
R05VR08S00H	A+ / A / E	CASA R5 Smart R 800W RH	7906850	4268,19	5292,56	A
R05VL08S00H	A+ / A / E	CASA R5 Smart L 800W RH	7906851	4268,19	5292,56	A

* Ekosuunnitteludirektiivi Lot 6:n mukainen ilmanvaihtolaitteen energialuokka (Kylmä/**Keskiarvo**/Lämmin).
L = Ulospuhallusilma vasemmalla.

Suodattimet



Koodi	Tuote	LVI-numero	Suositus-hinta	Suositus-hinta (alv 24%)	Toimitus-aika
10212RSS	Suodatinsarja R5: Suodatinluokka ISO ePM1 55% (F7) 2 kpl + ISO Coarse (G3)	7906312	47,43	58,81	A

Ohjausvaihtoehdot ja automaatiikat

Katso ohjausvaihtoehdot ja automaatiikat sivuilta 7-8.

Asennustelineet

Kattoasennusteline pikakiinnikkeillä helpottaa asennusta, koska kanavat voidaan asentaa kokonaan valmiiksi ennen koneen asennusta telineeseen.



10212KA	Kattoasennusteline	7906307	193,41	239,83	A
W05FMB	Lattiateline W5, W4, W3 ja R5 koneille. Huom jalustan syvyys 620mm	7906688	135,50	168,02	A



Höyrynsulun tiivistelevy estää kosteuden kulkeutumisen yläpohjan eristeisiin ja ilmavuodot huonetiloihin.

10212YP	Höyrynsulun tiivistelevy (R/L)	7906304	78,68	97,56	A
---------	--------------------------------	---------	-------	-------	---

CASA R7 Smart



R7 Smart on tehokas ilmanvaihtolaite, joka soveltuu niin suurten asuntojen (188 l/s, 450 m²) kuin toimitilojen tai kokoussalien ilmanvaihtoon. Pyörivällä lämmönvaihtimella varustetussa koneessa on korkea hyötysuhde (86%). Kompaktin kokoinen laite vie vain vähän lattiatilaa (855 x 571 x 932 mm, Ø200 mm) ja se voidaan asentaa myös selälleen tai kyljelleen alustaa vasten.

Markkinoiden älykkäin tarpeen mukaan ohjautuva kosteusautomaatiikka vakiona. Kehitetty, valmistettu ja testattu toimivaksi pohjoisen kylmiin sääolosuhteisiin.

- Pyörivä lämmönsiirrin
- Ilmavirta-alue 60-188 l/s
- Kanavaliitännät 4 x Ø200mm
- Kätsisyys vasen (L)
- Voidaan ohjata Smart-ohjainpaneelistä, Smart Access -mobiilikäyttöliittymästä, Smart-liesikuvusta tai taloautomaatiojärjestelmien (DDC/Modbus) avulla.
- Sisäänrakennetut anturit automaattitoimintojen ohjaukseen (lisävaruste)

Toimitukseen sisältyy:

- Ilmanvaihtolaite lämmöntalteenotolla
- Ei sisällä ohjainpaneelia eikä ohjainkaapelia, tilattava erikseen (s.7)
- Älykäs kosteusautomaatiikka (RH) vakiona

Koodi	Energia luokka*	Tuote	LVI-numero	Suositus-hinta	Suositus-hinta (alv 24%)	Toimitus-aika
R07VL14S00H	A+ / A / E	CASA R7 Smart L RH 1400 W	7906684	5433,04	6736,97	B
R07VL00S00H	A+ / A / E	CASA R7 Smart L RH	7906683	4913,99	6093,35	B

* Ekosuunnitteludirektiivi Lot 6:n mukainen ilmanvaihtolaitteen energialuokka (Kylmä/**Keskiarvo**/Lämmin). L = Tuloilma vasemmalla.

Suodattimet



Koodi	Tuote	LVI-numero	Suositus-hinta	Suositus-hinta (alv 24%)	Toimitus-aika
R07FS	Suodatinsarja R7-H: Suodatinluokka ISO ePM1 50% (F7) 2 kpl	7907196	130,00	161,20	A

Ohjausvaihtoehdot ja automatiikat

Katso ohjausvaihtoehdot ja automatiikat sivuilta 7-8.

CASA R7-H Smart



R7-H Smart on tehokas ilmanvaihtolaite, joka soveltuu niin suurten asuntojen (208 l/s, 450 m²) kuin toimitilojen tai kokoussalien ilmanvaihtoon. Pyörivällä lämmönvaihtimella varustetussa koneessa on korkea hyötysuhde (86%). Vaakamallisessa ilmanvaihtokoneessa (930 x 655 x 571 mm, Ø200mm) tulo- ja poistoilma asennetaan toiselle ja ulko-/julospuhallusilma toiselle puolelle laitetta, joka helpottaa kanava-asennuksia ja säästää tilaa esim. ullakko-tilaan asennettaessa. Markkinoiden älykkäin tarpeen mukaan ohjautuva kosteusautomaatiikka vakiona. Kehitetty, valmistettu ja testattu toimivaksi pohjoisen kylmiin sääolosuhteisiin.

- Pyörivä lämmönsiirrin
- Ilmavirta-alue 60-208 l/s
- Kanavaliitännät 4 x Ø200mm
- Kätsisyys valittavissa (L/R) asennuspaikalla
- Voidaan ohjata Smart-ohjainpaneelistä, Smart Access -mobiilikäyttöliittymästä, Smart-liesikuvusta tai taloautomaatiojärjestelmien (DDC/Modbus) avulla.
- Sisäänrakennetut anturit automaattitoimintojen ohjaukseen (lisävaruste)

Toimitukseen sisältyy:

- Ilmanvaihtolaite lämmöntalteenotolla
- Ei sisällä ohjainpaneelia eikä ohjainkaapelia, tilattava erikseen (s.7)
- Älykäs kosteusautomaatiikka (RH) vakiona

Koodi	Energia luokka*	Tuote	LVI-numero	Suositus-hinta	Suositus-hinta (alv 24%)	Toimitus-aika
R07HL14S00H	A+ / A / E	CASA R7-H Smart L/R 1400 W RH	7906869	5433,04	6736,97	B
R07HL00S00H	A+ / A / E	CASA R7-H Smart L/R RH	7906870	4913,99	6093,35	B

* Ekosuunnitteludirektiivi Lot 6:n mukainen ilmanvaihtolaitteen energialuokka (Kylmä/**Keskiarvo**/Lämmin). L/R = Kätsisyys valittavissa asennuspaikalla

Suodattimet



Koodi	Tuote	LVI-numero	Suositus-hinta	Suositus-hinta (alv 24%)	Toimitus-aika
R07FS	Suodatinsarja R7-H: Suodatinluokka ISO ePM1 50% (F7) 2 kpl	7907196	130,00	161,20	A

Ohjausvaihtoehdot ja automatiikat

Katso ohjausvaihtoehdot ja automatiikat sivuilta 7-8.

CASA R9 Smart



R9 Smart on tehokas ilmanvaihtolaite, joka soveltuu niin suurten asuntojen (242 l/s, 500 m²) kuin toimitilojen tai kokoussalien ilmanvaihtoon. Pyörivällä lämmönvaihtimella varustetussa koneessa on korkea hyötysuhde (86%). Kompaktin kokoinen laite vie vain vähän lattiatilaa (1080 x 788 x 1200, Ø250 mm). Markkinoiden älykkäin tarpeen mukaan ohjautuva kosteusautomaatiikka vakiona. Kehitetty, valmistettu ja testattu toimivaksi pohjoisen kylmiin sääolosuhteisiin.

- Pyörivä lämmönsiirrin
- Ilmavirta-alue 75-242 l/s
- Kanavaliitännät 4 x Ø250mm
- Kätsisyys vasen (L)
- Voidaan ohjata Smart-ohjainpaneelista, Smart Access -mobiilikäyttöliittymästä, Smart-liesikuvusta tai taloautomaatiojärjestelmien (DDC/Modbus) avulla.
- Sisäänrakennetut anturit automaattitoimintojen ohjaukseen (lisävaruste)

Toimitukseen sisältyy:

- Ilmanvaihtolaite lämmöntalteenotolla
- Ei sisällä ohjainpaneelia eikä ohjainkaapelia, tilattava erikseen (s.7)
- Älykäs kosteusautomaatiikka (RH) vakiona
- 100 mm korkea alapalkkijalusta

Koodi	Energia luokka*	Tuote	LVI-numero	Suositus-hinta	Suositus-hinta (alv 24%)	Toimitus-aika
R09VL00S00H	A+ / A / E	CASA R9 Smart L RH	7906685	6547,62	8119,05	B
R09VL00S00C	A+ / A / E	CASA R9 Smart L RHCO2	7906877	6547,62	8119,05	B

* Ekosuunnitteludirektiivi Lot 6:n mukainen ilmanvaihtolaitteen energialuokka (Kylmä/**Keskiarvo**/Lämmin). L = Tuloilma vasemmalla.

Suodattimet



Koodi	Tuote	LVI-numero	Suositus-hinta	Suositus-hinta (alv 24%)	Toimitus-aika
R0915FS	Suodatinrja R9: Suodatinluokka ISO ePM1 50% (F7) 2 kpl	7907197	143,00	177,30	A

Ohjausvaihtoehdot ja automaatiikat

Katso ohjausvaihtoehdot ja automaatiikat sivuilta 7-8.

CASA R9-H Smart



R9-H Smart on tehokas ilmanvaihtolaite, joka soveltuu niin suurten asuntojen (277 l/s, 500 m²) kuin toimitilojen tai kokoussalien ilmanvaihtoon. Pyörivällä lämmönvaihtimella varustetussa koneessa on korkea hyötysuhde (86%). Vaakamallisessa ilmanvaihtokoneessa (1100 x 980 x 790 mm, Ø315mm) tulo- ja poistoilma asennetaan toiselle ja ulko-/ulospuhallusilma toiselle puolelle laitetta, joka helpottaa kanava-asennuksia ja säästää tilaa esim. ullakko-tilaan asennettaessa. Markkinoiden älykkäin tarpeen mukaan ohjautuva kosteusautomaatiikka vakiona. Kehitetty, valmistettu ja testattu toimivaksi pohjoisen kylmiin sääolosuhteisiin.

- Pyörivä lämmönsiirrin
- Ilmavirta-alue 75-277 l/s
- Kanavaliitännät 4 x Ø315mm
- Kätsisyys valittavissa (L/R) asennuspaikalla
- Voidaan ohjata Smart-ohjainpaneelista, Smart Access -mobiilikäyttöliittymästä, Smart-liesikuvusta tai taloautomaatiojärjestelmien (DDC/Modbus) avulla.
- Sisäänrakennetut anturit automaattitoimintojen ohjaukseen (lisävaruste)

Toimitukseen sisältyy:

- Ilmanvaihtolaite lämmöntalteenotolla
- Ei sisällä ohjainpaneelia eikä ohjainkaapelia, tilattava erikseen (s.7)
- Älykäs kosteusautomaatiikka (RH) vakiona
- 100 mm korkea alapalkkijalusta

Koodi	Energia luokka*	Tuote	LVI-numero	Suositus-hinta	Suositus-hinta (alv 24%)	Toimitus-aika
R09HL00S00H	A+ / A / E	CASA R9-H Smart L/R RH	7906878	6547,62	8119,05	B
R09HL00S00C	A+ / A+ / E	CASA R9-H Smart L/R RHCO2	7906879	6547,62	8119,05	B

* Ekosuunnitteludirektiivi Lot 6:n mukainen ilmanvaihtolaitteen energialuokka (Kylmä/**Keskiarvo**/Lämmin). L = Kätsisyys valittavissa asennuspaikalla

Suodattimet



Koodi	Tuote	LVI-numero	Suositus-hinta	Suositus-hinta (alv 24%)	Toimitus-aika
R0915FS	Suodatinrja R9-H: Suodatinluokka ISO ePM1 50% (F7) 2 kpl	7907197	143,00	177,30	A

Ohjausvaihtoehdot ja automaatiikat

Katso ohjausvaihtoehdot ja automaatiikat sivuilta 7-8.

CASA R15 Smart



R15 Smart on tehokas ilmanvaihtolaite, joka soveltuu niin suurten asuntojen (475 l/s, 850 m²) kuin toimitilojen tai kokoussalien ilmanvaihtoon. Pyörivällä lämmönvaihtimella varustetussa koneessa on korkea hyötysuhde (86%). Kompaktin kokoinen laite vie vain vähän lattiatilaa (1080 x 788 x 1200 mm, Ø250 mm). Markkinoiden älykkäin tarpeen mukaan ohjautuva kosteusautomaatiikka vakiona. Kehitetty, valmistettu ja testattu toimivaksi pohjoisen kylmiin sääolosuhteisiin.

- Pyörivä lämmönsiirrin Ilmavirta-alue 100-475 l/s
- Kanavaliitännät 4 x Ø250mm
- Kätisyys vasen (L)
- Voidaan ohjata Smart-ohjainpaneelista, Smart Access -mobiilikäyttöliittymästä, Smart-liesikuvusta tai taloautomaatiojärjestelmien (DDC/Modbus) avulla.
- Sisäänrakennetut anturit automaattitoimintojen ohjaukseen (lisävaruste)

Toimitukseen sisältyy:

- Ilmanvaihtolaite lämmöntalteenotolla
- Ei sisällä ohjainpaneelia eikä ohjainkaapelia, tilattava erikseen (s.7)
- Älykäs kosteusautomaatiikka (RH) vakiona
- 100 mm korkea alapalkkijalusta

Koodi	Energia luokka*	Tuote	LVI-numero	Suositus-hinta	Suositus-hinta (alv 24%)	Toimitus-aika
R15VL00S00H	NRVU	CASA R15 Smart L RH	7906686	7923,36	9824,97	B

* Määritely muualle kuin asuinrakennuksiin tarkoitetuiksi ilmanvaihtolaitteeksi Ekosuunnitteludirektiivi Lot 6:ssa. **L** = Tuloilma vasemmalla.

Suodattimet



Koodi	Tuote	LVI-numero	Suositus-hinta	Suositus-hinta (alv 24%)	Toimitus-aika
R0915FS	Suodatinsarja R15: Suodatinluokka ISO ePM1 50% (F7) 2kpl	7907197	143,00	177,30	A

Ohjausvaihtoehdot ja automaatiikat

Katso ohjausvaihtoehdot ja automaatiikat sivuilta 7-8.

CASA R15-H Smart



R15-H Smart on tehokas ilmanvaihtolaite, joka soveltuu niin suurten asuntojen (550 l/s, 1000 m²) kuin toimitilojen tai kokoussalien ilmanvaihtoon. Pyörivällä lämmönvaihtimella varustetussa koneessa on korkea hyötysuhde (86%). Vaakamallisessa ilmanvaihtokoneessa (1100 x 980 x 790 mm, Ø315mm) tulo- ja poistoilma asennetaan toiselle ja ulko-/ulospuhallusilma toiselle puolelle laitetta, joka helpottaa kanava-asennuksia ja säästää tilaa esim. ullakkotiilan asennettaessa. Markkinoiden älykkäin tarpeen mukaan ohjautuva kosteusautomaatiikka vakiona. Kehitetty, valmistettu ja testattu toimivaksi pohjoisen kylmiin sääolosuhteisiin.

- Pyörivä lämmönsiirrin
- Ilmavirta-alue 100-550 l/s
- Kanavaliitännät 4 x Ø315mm
- Kätisyys valittavissa (L/R) asennuspaikalla
- Voidaan ohjata Smart-ohjainpaneelista, Smart Access -mobiilikäyttöliittymästä, Smart-liesikuvusta tai taloautomaatiojärjestelmien (DDC/Modbus) avulla.
- Sisäänrakennetut anturit automaattitoimintojen ohjaukseen (lisävaruste)

Toimitukseen sisältyy:

- Ilmanvaihtolaite lämmöntalteenotolla
- Ei sisällä ohjainpaneelia eikä ohjainkaapelia, tilattava erikseen (s.7)
- Älykäs kosteusautomaatiikka (RH) vakiona
- 100 mm korkea alapalkkijalusta

Koodi	Energia luokka*	Tuote	LVI-numero	Suositus-hinta	Suositus-hinta (alv 24%)	Toimitus-aika
R15HL00S00H	NRVU	CASA R15-H Smart L/R RH	7906880	7923,36	9824,97	B

* Määritely muualle kuin asuinrakennuksiin tarkoitetuiksi ilmanvaihtolaitteeksi Ekosuunnitteludirektiivi Lot 6:ssa. **L/R** = Kätisyys valittavissa asennuspaikalla.

Suodattimet



Koodi	Tuote	LVI-numero	Suositus-hinta	Suositus-hinta (alv 24%)	Toimitus-aika
R0915FS	Suodatinsarja R15-H: Suodatinluokka ISO ePM1 50% (F7) 2kpl	7907197	143,00	177,30	A

Ohjausvaihtoehdot ja automaatiikat

Katso ohjausvaihtoehdot ja automaatiikat sivuilta 7-8.

CASA Smart kanavapatterit

Vesikiertoinen kanavapatteri viilennykseen

Tuloilmakanavaan asennettavalla viilennyspatterilla saadaan mukavuusviileyttä asuntoon kytkemällä siihen joko maaliuospiiri tai kylmennetyn veden verkosto. Patteria ohjataan automaattisesti ilmanvaihtolaitteen Smart-ohjausjärjestelmällä ja asetuksia voidaan muuttaa CASA Smart -ohjauspaneelin kautta. Toimitukseen sisältyy: jäähdytyspatteri, SET-kytkentäkortti, toimilaitte ja 3-tieventtiili, 24V muuntaja, tarvittava anturointi ja ohjeet. SDCW250F kauttaaltaan eristetty malli + asennuskehys mukana



SDCW viilennyspatteri

Koodi	Tuote	LVI-numero	Suositus-hinta	Suositus-hinta (alv 24%)	Toimitus-aika
SDCW160	Viilennyspatteripaketti Ø160	7906805	1192,17	1478,28	B
SDCW200	Viilennyspatteripaketti Ø200	7906806	1379,02	1709,99	B
SDCW250F, eristetty	Viilennyspatteri Ø250. Kauttaaltaan eristetty + seinä/katto -asennuskehys mukana.	7906807	1944,63	2411,34	B
SDCW315	Viilennyspatteripaketti Ø315	7906892	1926,48	2388,83	B

Saatavana Ei saatavana

Tuotekoodi	Kanavan Ø	W3	W4	W5	W9	R3	R5	R7	R7-H	R9	R9-H	R15	R15-H
SDCW160	160mm	○	○	○	-	○	○	-	-	-	-	-	-
SDCW200	200mm	-	○	○	○	-	○	○	○	-	-	-	-
SDCW250	250mm	-	○	○	○	-	○	○	○	○	-	○	-
SDCW250F, eristetty	250mm	-	○	○	○	-	○	○	○	○	-	○	-
SDCW315	315mm	-	-	-	-	-	-	-	-	○	○	○	○

Vesikiertoinen kanavapatteri lämmitykseen

Vesikiertoisella lämmitysjärjestelmällä varustetuissa kiinteistöissä tuloilma voidaan lämmittää kanavaan asennetulla vesilämmityspatterilla. Patteria ohjataan automaattisesti ilmanvaihtolaitteen Smart-ohjausjärjestelmällä ja asetuksia voidaan muuttaa CASA Smart -ohjauspaneelin kautta. Toimitukseen sisältyy: lämmityspatteri, SET-kytkentäkortti, toimilaitte ja 3-tieventtiili, 24V muuntaja, tarvittava anturointi ja ohjeet.



SDHW lämmityspatteri

Koodi	Tuote	LVI-numero	Suositus-hinta	Suositus-hinta (alv 24%)	Toimitus-aika
SDHW125	Lämmityspatteripaketti Ø125	7906803	1113,49	1380,73	B
SDHW160	Lämmityspatteripaketti Ø160	7906804	1128,79	1399,70	B
SDHW200	Lämmityspatteripaketti Ø200	7906893	1511,24	1873,94	B
SDHW250	Lämmityspatteripaketti Ø250	7906597	1301,44	1613,78	B
SDHW315	Lämmityspatteripaketti Ø315	7906894	1868,56	2317,02	B

Saatavana Ei saatavana

Tuotekoodi	Kanavan Ø	W3	W4	W5	W9	R3	R5	R7	R7-H	R9	R9-H	R15	R15-H
SDHW125	125mm	○	-	-	-	○	-	-	-	-	-	-	-
SDHW160	160mm	○	○	○	-	○	○	-	-	-	-	-	-
SDHW200	200mm	-	○	○	○	-	○	○	○	-	-	-	-
SDHW250	250mm	-	-	-	○	-	-	○	○	○	-	○	-
SDHW315	315mm	-	-	-	-	-	-	-	-	○	○	○	○

Vesikiertoinen kanavapatteri maalämpöpumpun yhteyteen

Maalämpöpumpulla varustetussa kiinteistössä voidaan käyttää ulkoilmakanavaan asennettavaa maaliuospatteria. Kanavapatteri lämmittää sisään otettavan ilman talvella varmistaen ilmanvaihtokoneen toiminnan hyvällä hyötysuhteella kovillakin pakkasilla. Kesällä maapiirin kylmää liuosta voidaan hyödyntää rakennuksen viilentämisessä. CASA Smart -ohjaustekniikka mahdollistaa automaattisesti parhaan hyödyn kanavapatterista läpi vuoden. kauttaaltaan eristetty yksikkö. Toimitukseen sisältyy: seinä/kattoasennusteline, maaliuokseen soveltuva tehokas 4-rivinen jäähdytyspatteri, SET-kytkentäkortti, karkeasuodatin, tarvittava anturointi ja ohjeet sekä pisara-allas kondenssivedelle: kondenssi vesiyhde ulkokierre 3/8"



Lämmitys/viilennyspatteri

Koodi	Tuote	LVI-numero	Suositus-hinta	Suositus-hinta (alv 24%)	Toimitus-aika
SDHW250F	Lämmitys/viilennyspatteripaketti Ø250, G4	7906808	1415,08	1754,71	B

Saatavana Ei saatavana

Tuotekoodi	Kanavan Ø	W3	W4	W5	W9	R3	R5	R7	R7-H	R9	R9-H	R15	R15-H
SDHW250F	250mm	○	○	○	○	○	○	○	○	-	-	-	-

Kanavaan asennettava sähköinen etu/jälkilämmitysvastus

Voidaan asentaa etulämmitysvastukseksi raitisilmakanavaan takaamaan jatkuva ilmanvaihto erittäin kylmissä olosuhteissa sekä mahdollistamaan balansointitoiminnot (takkatoiminto / liesikuputoiminto) laitteissa, joissa ei ole sisäänrakennettua etuvastusta. Käytettäessä etulämmittimenä kanavaan on asennettava FLK-kanvasuodatin ennen lämmitintä. Kanavalämmitin voidaan asentaa myös jälkilämmitys-vastukseksi tuloilmakanavaan, jolloin varmistetaan miellyttävä tuloilmalämpötila erittäin kylmissä olosuhteissa. Sähköistä kanavalämmitintä ohjataan aina suoraan ilmanvaihdonlaitteesta. 230V syöttö tuodaan erikseen patterille.

Toimitukseen sisältyy: Sähköinen kanavalämmitin, SET-kytkentäkortti, tarvittava anturointi ja ohjeet.



SDHE sähkölämmitysvastus

Koodi	Tuote	LVI-numero	Suositus-hinta	Suositus-hinta (alv 24%)	Toimitus-aika
SDHE125-1T	Sähkölämmitysvastus Ø125	7906723	500,47	620,58	B
SDHE160-1T	Sähkölämmitysvastus Ø160	7906724	517,95	642,26	B
SDHE200-1T	Sähkölämmitysvastus Ø200	7906725	556,20	689,69	B
SDHE250-1T (1200W)	Sähkölämmitysvastus Ø250, 1200 W	7906895	605,37	750,66	B
SDHE250-2T (2000W)	Sähkölämmitysvastus Ø250, 2000 W	7906896	667,66	827,89	B
SDHE315-1T (1200W)	Sähkölämmitysvastus Ø315, 1200 W	7906897	674,21	836,02	B
SDHE315-2T (2000W)	Sähkölämmitysvastus Ø315, 2000 W	7906898	702,62	871,25	B

Kanvasuodattimet



FLK kanvasuodatin

FLK12	Kanvasuodatin Ø125, G4	7906745	143,15	177,50	B
FLK16	Kanvasuodatin Ø160, G4	7906748	155,17	192,41	B
FLK20	Kanvasuodatin Ø200, G4	7906749	168,28	208,67	B
FLK25	Kanvasuodatin Ø250, G4	7906899	203,25	252,03	B
FLK31	Kanvasuodatin Ø315, G4	7906900	263,35	326,55	B

○ Saatavana — Ei saatavana

Tuote	Kanavan Ø	Kanava-suodatin	W3	W4	W5	W9	R3	R5	R7	R7-H	R9	R9-H	R15	R15-H
SDHE125-1T	125mm	FLK12	○	—	—	—	○	—	—	—	—	—	—	—
SDHE160-1T	160mm	FLK16	○	○	○	—	○	○	—	—	—	—	—	—
SDHE200-1T	200mm	FLK20	—	○	○	○	—	○	○	○	—	—	—	—
SDHE250-1T (1200W)	250mm	FLK25	—	—	—	○	—	—	○	○	○	—	○	—
SDHE250-2T (2000W)	250mm	FLK25	—	—	—	○	—	—	○	○	○	—	○	—
SDHE315-1T (1200W)	315mm	FLK31	—	—	—	—	—	—	—	—	○	○	○	○
SDHE315-2T (2000W)	315mm	FLK31	—	—	—	—	—	—	—	—	○	○	○	○

CASA SDD - Ilmanvaihtokanavan sulkupellit



Kanava-asennettava tyypin 4 sulkupelti 24 V jousipalautuksella. Venttiili sulkeutuu sähkökatkoksen aikana tai kun jäätymisvaara on olemassa. Sulkupelti asennetaan ulkoilmakanavaan ennen ilmanvaihtokonetta tai jäteilmakanavaan ilmanvaihtokoneen jälkeen.

Sulkupellin ohjaaminen ilmanvaihtokoneella edellyttää SET-yksikön hankkimista. SET-yksiköllä voi ohjata kahta sulkupeltiä. Sulkupelti vaatii erikseen myytävän virtalähteen, POWER24V20W. Vaihtoehtoisesti ilmanvaihtokoneeseen voi liittää yhden sulkupellin apu-releen CHR24V ja virtalähteen POWER24V20W avulla. Saatavana on mallit Ø125, Ø160, Ø200, Ø250 ja Ø315 kanavaan. Tarkasta kytkennät ja tarvittavat lisävarusteet asennusohjeesta.

Koodi	Tuote	LVI-numero	Suositus-hinta	Suositus-hinta (alv 24%)	Toimitus-aika
SDD125	Sulkupelti Ø125 mm	7906989	512,49	635,49	B
SDD160	Sulkupelti Ø160 mm	7906993	423,98	525,73	B
SDD200	Sulkupelti Ø200 mm	7907004	423,98	525,73	B
SDD250	Sulkupelti Ø250 mm	7907005	512,49	635,49	B
SDD315	Sulkupelti Ø315 mm	7907007	658,91	817,05	B

Lisävarusteet

Koodi	Malli	LVI-numero	Suositus-hinta	Suositus-hinta (alv 24%)	Toimitus-aika
SET	KytKentäkortti	7906733	95,07	117,88	B
POWER24V20W	Virtalähde	7906840	52,45	65,04	B
CHR24V	Apurele 24 VDC	7906943	52,45	65,04	B

Suodatinsarja valintataulukko

Laadukkaat Swegon CASA suodattimet takaavat terveellisen sisäilman kodille ja sen asukkaille. Käyttämällä alkuperäissuodattimia varmistat myös, että laitteen tehdastakuu on voimassa ja että se toimii suunnitelmien ja määräysten mukaisesti. Laadukkaat suodattimet tuovat myös kustannussäästöjä, sillä niiden vaihtoväli on pidempi kuin jäljitelmien, ne kuluttavat vähemmän sähköä ja vähentävät ilmanvaihtokanaviston puhdistuksen tarvetta.



W3 / W4

Kone	Koodi	Malli	LVI-numero	Toimitus-aika
W3 / W4	W304FS	1 kpl ISO ePM1 50% (F7) + 1kpl ISO coarse (G3) ja metallisuodatin	7906599	A
W3 / W4	W304F	1 kpl ISO ePM1 50% (F7) + 1kpl ISO coarse (G3)	7906843	A
W3 / W4	W304FF8	1 kpl ISO ePM1 70% (F8) + 1kpl ISO coarse (G3)	7907205	A
W5	W05FS	1 kpl ISO ePM1 50% (F7) + 1kpl ISO coarse (G3) ja metallisuodatin	7906687	A
W5	W05F	1 kpl ISO ePM1 50% (F7) + 1kpl ISO coarse (G3)	7906844	A
W9 / W230	102W23SS	1 kpl ISO ePM1 50% (F7) + 1 kpl ISO coarse (G3) ja metallisuodatin	7906464	A
W9 / W230	102W23S	1 kpl ISO ePM1 50% (F7) + 1kpl ISO coarse (G3)	7906845	A



R3 / R85

R3 / R85	PR085FS	2 kpl ISO ePM1 55% (F7)	7906311	A
R3 / R85	PR085FSG	1 kpl F7 +1 kpl G4 + 1 kpl G3	7907203	A
R5 / R120	10212RSS	2 kpl ISO ePM1 55% (F7) + 1 kpl ISO Coarse (G3)	7906312	A
R5 / R120	10212RSSG	1 kpl F7 +1 kpl G4 + 1 kpl G3	7906700	A
R7 / R7H	R07FS	2kpl ISO ePM1 50% (F7)	7907196	A
R9 / R9-H R15 / R15-H	R0915FS	2 kpl ISO ePM1 50% (F7)	7907197	A



R5 / R120

W80 / W100	PW080FS	1 kpl F7 +1 kpl G3 + 1 kpl PPI	PW080FS	A
W130	102W13SS	1 kpl F7 +1 kpl G3 + 1 kpl PPI	7906463	A
R80	1028SFS	2 kpl F7	*****	A
250	10225SS	2 kpl G3 + 1 kpl F7	7907086	A
260	10226SS	2 kpl G3 + 1 kpl F7	7907087	A
260	10226SSW	1 kpl F7 +1 kpl G3 + 1 kpl PPI	*****	A
270K	10227SS	2 kpl G3 + 1 kpl F7	7906450	A
270K	10227SSW	1 kpl F7 +1 kpl G3 + 1 kpl PPI	*****	A
270M	10227MSS	2 kpl G3 + 1 kpl F7	7906460	A
290	10228SS	2 kpl G3 + 1 kpl F7	7906462	A
320	10232SS	2 kpl G3 + 1 kpl F7	7907080	A
300 / 350 / 400	1023SS	2 kpl G3 + 1 kpl F7	7907085	A
H410	10241SS	2 kpl G3 + 1 kpl F7	7907089	A
H710	10271SS	2 kpl G3 + 1 kpl F7	7907090	A
430 / 435 / 440	10244SS	2 kpl G3 + 1 kpl F7	7906942	A
440 EV	10244SSW	2 kpl G3 + 1 kpl F7 + 1 kpl PPI	*****	A
450	10245SS	2 kpl G3 + 1 kpl F7	7907088	A
450	10245S	2 kpl G3 + 1 kpl F7	7906455	A
600 / 650 / 800 / 850 (ennen 01/2002)	102VS	2 kpl G3 + 1 kpl F7	7907084	A
650 / 850 (01/2002 -->)	1026SS	1 kpl F7 +1 kpl G3 + 1 kpl PPI	7907082	A
1000	1021000SS	1 kpl F7 +1 kpl G3 + 1 kpl PPI	7906458	A
X100	10210SS	2 kpl G3 + 1 kpl F7	7906453	A
MERA	102ME-RASS	1 kpl F7 + 2 kpl G3	*****	A
T-10	410TILSS	(1024VL) 1 kpl F7 + 1 kpl G3 + 1 kpl G4	7906588	A
W2504F SDHW250K3W SDCW250K3W	W2504FSS	(4 x G3)	7906613	A



W130



H710



440 EV



X100

ILTO 300-400 saneerausadapteri



ILTO 300-400 saneerausadapterin avulla voit asentaa uuden Swegon CASA W4 Smart -ilmanvaihtolaitteen suoraan vanhan ILTO 300, ILTO 350, ILTO 400, MUH Ilmava 100 ja MUH Ilmava 120 -ilmanvaihtolaitteen vanhoihin kanavayhteisiin. Koneen asennus on huomattavasti helpompaa kun kattoon asennetaan ensin kevyt adapteri. Kanavien liitokset tehdään adapteriin ja kone nostetaan paikalleen vasta sen jälkeen. Näin saat vanhan laitteen tilalle markkinoiden hiljaisin ilmanvaihtokoneen, jossa 20 mm äänieristykset! Siinä on jopa 50 % pienempi kokonaisenergiankulutus ja se toimii tasaisesti kovimmillakin pakkaskeleillä, säästää energiaa ja tarjoaa jatkuvasti lämmintä tuloilmaa. Laitteessa on vakiona automaattinen kosteuden hallinta ja siihen on mahdollista lisätä älykkäitä toimintoja kuten ilmanlaatu-automaattiikka tai tarpeen mukaan säätävä kotona-poissa-automaattiikka ja sitä on mahdollista ohjata mobiililaitteella. Ks lisätietoja W4:koneesta sivulta 11.

Koodi	Malli	LVI-numero	Suositus-hinta	Suositus-hinta (alv 24%)	Toimitus-aika
AD34R	ILTO 300-400/W4 R	7906729	324,64	402,55	A
AD34L	ILTO 300-400/W4 L	7906730	324,64	402,55	A

*Vertailuilmamäärällä 70 l/s, Etelä-Suomi.

Energiansäästö	ILTO 350/400	ILMAVA 100	CASA W4 Smart
Energiankulutus ilman lämmöntalteenottoa*	10 953 kWh	10 953 kWh	10 953 kWh
Lämmöntalteenon säästämä energia	5 477 kWh	5 477 kWh	8 105 kWh
Puhaltimien vuosienergiakulutus	1750 kWh	1 750 kWh	875 kWh
Energiansäästö vuodessa	3 727 kWh	3727 kWh	7 230 kWh
Maksimi ilmavirta (100 Pa)	100 l/s	60 l/s	100 l/s
Energialuokka	E	E	A
Lämmöntalteenotto	58%	58%	81 %
Äänitaso ympäristöön 10m ² huone absorptiolla L _{pa} , dB(A)	42 dB	42 dB	38 dB
Puhaltimet	AC	AC	EC
Alipaineen kompensointi	-	-	Vakio
Kesäohitus	Manuaalinen	Manuaalinen	Automaattinen
Kesäyöviilennys	-	-	Automaattinen
Kosteusautomaattiikka	-	-	Vakio
CO2 / VOC automaattiikka	-	-	Lisävaruste
Ohjaus älypuhelimella	-	-	Lisävaruste

Kanavayhteet	6 x Ø125 + 1 x Ø100 mm	6 x Ø125 mm	4 x Ø125 mm + 1 x 125 mm
Kuvassa oikeakätinen laite (R-malli). Vasenkätisessä laiteessa (L-malli) kanavayhteiden järjestys on peilikuvana.			

Adapteri + W4

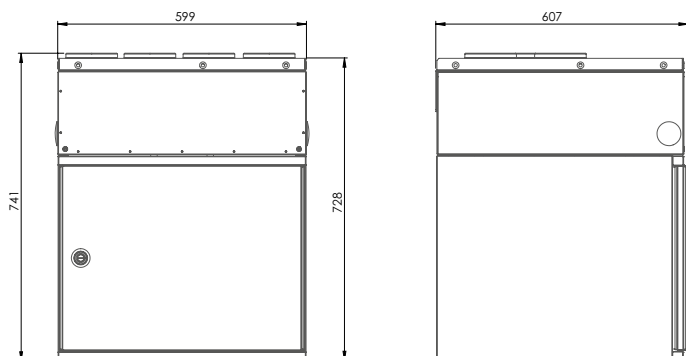

Muut lisävarusteet

Tuote mahdollistaa ulkoisten lisävarusteiden helpon asennuksen ja ohjauksen Swegon CASA Smart-ilmanvaihtokoneella.



Koodi	Tuote	LVI-numero	Suositus-hinta	Suositus-hinta (alv 24%)	Toimitus-aika
SET	Kyttekortti Smart-ilmanvaihtokoneisiin	7906733	95,07	117,88	A
POWER24V20W	SET/toimilaite virtalähde	7906840	52,45	65,04	A



UVLL	Erittäin matala ja helposti puhdistettava vesilukko	7906930	73,21	90,78	A
CDH3	Kondensivesiletu	7906677	29,50	36,58	A



Smart-ilmanvaihtokoneen vakiokanavapainetoiminto pyrkii pitämään kanavan paineen asetuksen mukaisena puhallinnopeuksia ohjaamalla. Kanavapaineelle tulee määrittää omat asetusarvot jokaiselle käyttötalalle (poissa, kotona, tehostus). Käyttötalaa voi vakiokanavapainetoimintoa käytettäessä vaihtaa normaalisti.

PTH	PTH-vakiokanavapainetoiminto	7906735	241,49	299,45	A
-----	------------------------------	---------	--------	--------	---



CASAHelp

- Lataa laitekohtaiset huolto- ja käyttöohjeet
- Tilaa laitekohtaiset varaosat
- Ratkaise ongelmat vianetsintätyökalun avulla
- Katso huoltovideoita
- Etsi lähimmän huoltoliikkeen yhteystiedot
- Tee huoltopyyntö

Lue laitteen QR-koodi älypuhelimella tai syötä laitteen sarjanumero hakukenttään osoitteessa www.casahelp.fi

Liesikuvut

CASA Salsa



CASA Samba



CASA Blues



CASA Tango



CASA Salsa



CASA Jazz





Smart-liesikuvut

Smart-liesikupu ja -ilmanvaihtokone

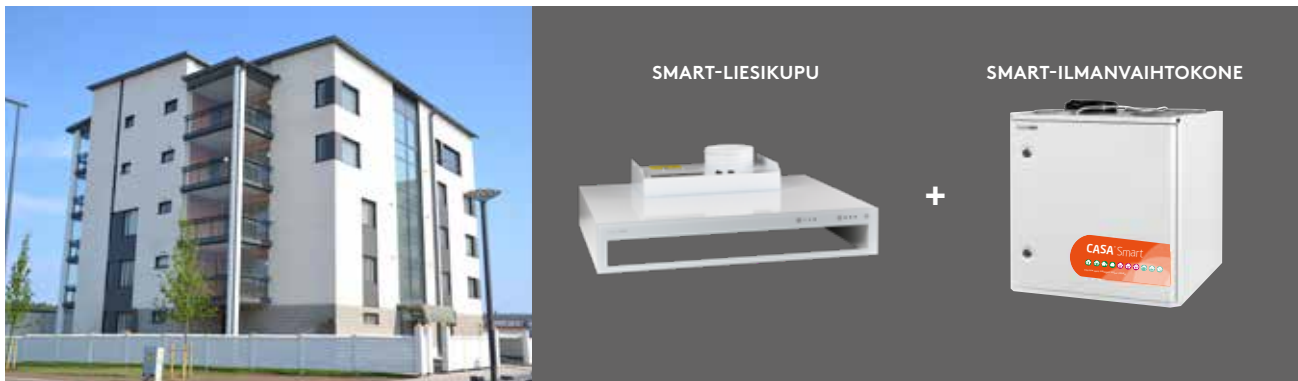

Smart-liesikupu ja EC-huippumuri



Liesikuvut AC-ohjaukseen

Smart-liesikupu, muuntaja (MMJ-sähkökaapeli) ja AC-ilmanvaihtokone tai AC-huippumuri



Central-liesikuvut

Central-liesikupu ja äänenvaimennin keskitettyyn ilmanvaihtojärjestelmään



Central Free Flow-liesikupu saneerauskohteisiin



Talotuulettimet

Talotuuletin saneeraukseen



Smart-liesikuvut

Ilmanvaihtolaitteiden ja huippuimureiden ohjaukseen



Blues valkoinen ilman hormisuojaaja



Blues ruostumaton teräs hormisuojaaja, 760-1010 mm

CASA Blues Smart

Moderni ja tyylikäs liesikupu Smart-ilmanvaihtolaitteiden ohjaukseen

- Erinomainen käreysiheppauskyky. 77 %, 30 l/s.
- Kosketusnäyttöllinen kupu (kapasitiivinen)
- Huoltovapaa LED-valaistus
- Varustettavissa Safera-turvatekniikalla
- Asennus yläkaappien yhteyteen tai seinälle hormisuojaajan kanssa

Koodi	Malli	Väri	Leveys	LVI-numero	Suositus-hinta	Suositus-hinta (alv 24%)	Toimitus-aika
PBV6	Blues	Valkoinen	600	7906406	525,60	651,75	A
PBR6	Blues	Ruostumaton teräs	600	7906404	737,59	914,61	A
PBV5	Blues	Valkoinen	500	7906405	525,60	651,75	A
PBR5	Blues	Ruostumaton teräs	500	7906403	737,59	914,61	C

Koodi	Tuote	Väri	LVI-numero	Suositus-hinta	Suositus-hinta (alv 24%)	Toimitus-aika
BPJ8V	Hormisuoja	Valkoinen	7906596	476,43	590,77	A
BPJ8	Hormisuoja	Ruostumaton teräs	7906417	500,47	620,58	A

CASA Samba Smart

Slim-malli, korkeus vain 52 mm! Helppo asennus keittiökaappien alle, mahtuu myös kaappien seinämien väliin. Erinomainen käreysiheppauskyky 76 %, 40l/s.

- Suuremman valovoiman LED-valo +30+%
- Valon voimakkuus käyttäjän valittavissa
- Vakiona läpän tilatieto (potentialivapaa)

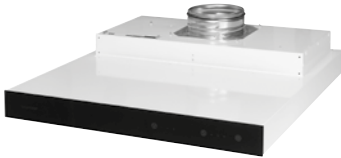

Salsa valkoinen



Salsa valkoinen/musta



Salsa maalattu hopea

Koodi	Malli	Väri	Leveys	LVI-numero	Suositus-hinta	Suositus-hinta (alv 24%)	Toimitus-aika
PSAVM5	Samba/ musta lasi	Valkoinen	500	7906820	517,95	642,26	A
PSAVM6	Samba/ musta lasi	Valkoinen	600	7906800	517,95	642,26	A
PSAMM5	Samba/ musta lasi	Musta	500	7906823	570,40	707,30	B
PSAMM6	Samba/ musta lasi	Musta	600	7906824	570,40	707,30	B
PSAHM5	Samba/ musta lasi	Hopea	500	7906825	570,40	707,30	B
PSAHM6	Samba/ musta lasi	Hopea	600	7906826	570,40	707,30	B

CASA Salsa Smart

Erittäin suorituskykyinen ulosvedettävä liesikupu Smart-ilmanvaihtolaitteiden ohjaukseen.

- Erinomainen käreysiheppauskyky. 76 %, 40 l/s.
- Kosketusnäyttöllinen kupu (kapasitiivinen)
- Huoltovapaa LED-valaistus
- Asennus yläkaappien yhteyteen.

Koodi	Malli	Väri (runko / etulasi)	Leveys	LVI-numero	Suositus-hinta	Suositus-hinta (alv 24%)	Toimitus-aika
PSV6	Salsa	Valkoinen / valkoinen	600	7906414	601,00	745,24	A
PSVM6	Salsa	Valkoinen / musta	600	7906756	601,00	745,24	A
PSR6	Salsa	Hopea / musta	600	7906412	676,40	838,73	B
PSV5	Salsa	Valkoinen / valkoinen	500	7906413	601,00	745,24	B
PSVM5	Salsa	Valkoinen / musta	500	7906755	601,00	745,24	B
PSR5	Salsa	Hopea / musta	500	7906411	676,40	838,73	B



Tango ilman kalusteovea



Tango kalusteoven kanssa

CASA Tango Smart

Täydellisesti keittiön kalustukseen integroitava liesikupu Smart-ilmanvaihtolaitteiden ohjaukseen. Etulevy kaapistotoimituksen mukana

- Loistava kärynsieppauskyky jo hyvin pienillä ilmavirroilla. 80 %, 20 l/s, 72 m³/h.
- Huoltovapaa LED-valaistus.
- Asennus yläkaappien yhteyteen
- Toimitus ei sisällä CSB savunrajoituslaatikkoa

Koodi	Malli	Väri	Leveys	LVI-numero	Suositus-hinta	Suositus-hinta (alv 24%)	Toimitus-aika
PTV6	Tango	Valkoinen	600	7906416	834,84	1035,21	A
PTV5	Tango	Valkoinen	500	7906415	834,84	1035,21	C



Tango 70 ilman kalusteovea



Tango 70 kalusteoven kanssa

CASA Tango 70 Smart

Moderni liesikupu, joka integroituu täydellisesti osaksi keittiön kalustusta. Tango 70 soveltuu 700 mm korkeisiin yläkaappeihin.

- Loistava kärynsieppauskyky jo hyvin pienillä ilmavirroilla
- 97 %, 20 l/s, 72 m³/h.
- Huoltovapaa LED-valaistus, säädettävä valovoimakkuus.
- Käyttöpaneelin puoli vaihdeltavissa (oikea / vasen)
- Helpompi kalusteoven asennus irrotettavan etuluukun ansiosta
- Leveydet 500 ja 600 mm, korkeus 700mm
- Toimitus ei sisällä CSB savunrajoituslaatikkoa

Koodi	Malli	Väri	Leveys	LVI-numero	Suositus-hinta	Suositus-hinta (alv 24%)	Toimitus-aika
PTV67	Tango 70	Valkoinen	600	7906890	851,23	1055,53	A
PTV57	Tango 70	Valkoinen	500	7906888	851,23	1055,53	C



Jazz valkoinen



Jazz ruostumaton teräs

CASA Jazz Smart

Moderni ja tyylikäs liesikupu Smart-ilmanvaihtolaitteiden ohjaukseen

- Erinomainen kärynsieppauskyky. 77 %, 30 l/s.
- Kosketusnäyttöllinen kupu (kapasitiivinen)
- Huoltovapaa LED-valaistus.
- Asennettavissa myös normaalin liesikuvun tapaan erillisen kiinnityssarjan avulla (tai R3 ilmanvaihtolaitteen kanssa)

Koodi	Malli	Väri	Leveys	LVI-numero	Suositus-hinta	Suositus-hinta (alv 24%)	Toimitus-aika
PJV6L	Jazz	Valkoinen	600	7906409	451,30	559,61	A
PJR6L	Jazz	Ruostumaton teräs	600	7906407	641,43	795,37	A



Funk valkoinen

CASA Funk Smart

Klassisen mallinen perusliesikupu Smart-laitteiden ohjaukseen

- Huoltovapaa LED-valaistus
- Asennus seinälle keittiökaappien väliin
- Lisävarusteena Safera-liesiturva.

Koodi	Malli	Väri	Leveys	LVI-numero	Suositus-hinta	Suositus-hinta (alv 24%)	Toimitus-aika
SFUV6	Funk	Valkoinen	600	7906568	432,72	536,57	A
SFUR6	Funk	Ruostumaton teräs	600	7906566	611,93	758,79	A
SFUV5	Funk	Valkoinen	500	7906567	432,72	536,57	A

Muuntaja AC-ohjaukseen



Smart-liesikuvut voidaan varustaa AC-muuntajalaatikolla, jolloin niillä voidaan ohjata AC-huippumuureita sekä AC-puhaltimella ohjattuun ilmanvaihtokoneita.

Koodi	Malli	LVI-numero	Suositus-hinta	Suositus-hinta (alv 24%)	Toimitus-aika
ITFC	AC-muuntajajyksikkö (ILVA)	7906836	157,35	195,12	A

CASA Smart Rock

Design-liesikupu Smart-ilmanvaihtolaitteiden ohjaukseen.

- Tehokas kärynsieppausominaisuus. 75 %, 46 l/s.
- Voidaan asentaa joko seinään tai saarekemallina
- Ruostumaton teräs
- 600 ja 900 mm, seinäasennus
- 900 mm, saarekemalli
- Soveltuu vain Smart- ja Premium- sarjan ilmanvaihtokoneiden ohjaukseen



Rock ruostumaton teräs hormisuojailla

Koodi	Malli	Väri	Leveys	LVI-numero	Suositus-hinta	Suositus-hinta (alv 24%)	Toimitus-aika
PRD6BR	Rock seinämalli	Ruostumaton teräs	600	7906953	1211,83	1502,67	A
PRD9BR	Rock seinämalli	Ruostumaton teräs	900	7906954	1246,80	1546,03	A
PRD9BRI	Rock keittiö-saareke	Ruostumaton teräs	900	7906955	1718,86	2131,39	A

Hormisuoja Rock liesikupuihin

Koodi	Sopii yhteen	Mitat	LVI-numero	Suositus-hinta	Suositus-hinta (alv 24%)	Toimitus-aika
PRJ4	Rock seinämalli	400 (L=615mm)	7906420	148,61	184,28	A
PRJ8	Rock seinämalli	800 (L=1010mm)	7906421	358,41	444,43	A
PSRJ4	Rock keittiösaareke	480 (L=1010-1490mm)	7906422	912,43	1131,41	A
PSRJ8	Rock keittiösaareke	1190 (L=1490-2220mm)	7906423	1144,09	1418,67	A

CASA Smart Swing

Design-liesikupu Smart-ilmanvaihtolaitteiden ohjaukseen.

- Tehokas kärynsieppausominaisuus. 75 %, 46 l/s.
- Voidaan asentaa joko seinään tai saarekemallina
- Soveltuu vain Smart- ja Premium-sarjan ilmanvaihtokoneiden ohjaukseen



Swing ruostumaton teräs hormisuojailla

Koodi	Malli	Väri	Leveys	LVI-numero	Suositus-hinta	Suositus-hinta (alv 24%)	Toimitus-aika
PSD6R	Swing seinämalli	Ruostumaton teräs	600	7906948	1158,29	1436,28	A
PSD9R	Swing seinämalli	Ruostumaton teräs	900	7906949	1139,71	1413,25	A
PSD9RI	Swing keittiö-saareke	Ruostumaton teräs	900	7906952	1566,97	1943,04	A

Hormisuoja Swing liesikupuihin

Koodi	Sopii yhteen	Mitat	LVI-numero	Suositus-hinta	Suositus-hinta (alv 24%)	Toimitus-aika
PSJ4	Swing seinämalli	400 (L=615mm)	7906418	196,69	243,90	A
PSJ8	Swing seinämalli	800 (L=1010mm)	7906419	361,69	448,50	A
PSRJ4	Swing keittiösaareke	480 (L=1010-1490mm)	7906422	912,43	1131,41	A
PSRJ8	Swing keittiösaareke	1190 (L=1490-2220mm)	7906423	1144,09	1418,67	A

CASA Smart Rock-liesikupu AC-ohjaukseen

Tällä Rock-liesikuvulla voidaan ohjata AC-huippu-imureita sekä AC-puhaltimella ohjattuja ilmanvaihtokoneita (ILVA).



Rock ruostumaton teräs hormisuojailla

Koodi	Malli	Väri	Leveys	LVI-numero	Suositus-hinta	Suositus-hinta (alv 24%)	Toimitus-aika
IRA6R	Rock-ILVA seinämalli	Ruostumaton teräs	600	7906383	1101,47	1365,82	B
IRA9R	Rock-ILVA seinämalli	Ruostumaton teräs	900	7906384	1139,71	1413,25	B
IRA9RI	Rock-ILVA saareke	Ruostumaton teräs	900	7906385	1566,97	1943,04	B

Central-liesikuvut

Kerrostalojen keskitettyihin ilmanvaihtojärjestelmiin



Blues valkoinen ilman hormisuojaa



Blues ruostumaton teräs hormisuojaalla



CASA Blues Central

Moderni ja tyylikäs liesikupu kerrostalojen keskitettyyn ilmanvaihtoon.

- Erinomainen kärynsieppauskyky. 77 %, 30 l/s.
- Kosketusnäyttöllinen kupu (kapasitiivinen)
- Huoltovapaa LED-valaistus
- Varustettavissa integroidulla Safera-turvatekniikalla
- Asennus yläkaappien yhteyteen tai seinälle hormisuojan kanssa
- Äänenvaimennuslaatikko sisältyy toimitukseen
- Vakiona läpän tilatieto (potentiaalivapaa)

Koodi	Malli	Väri	Leveys	LVI-numero	Suositus-hinta	Suositus-hinta (alv 24%)	Toimitus-aika
CBV6	Blues	Valkoinen	600	7906437	525,60	651,75	A
CBR6	Blues	Ruostumaton teräs	600	7906435	725,57	899,71	A
CBV5	Blues	Valkoinen	500	7906436	525,60	651,75	A
CBR5	Blues	Ruostumaton teräs	500	7906434	725,57	899,71	C

Koodi	Tuote	Väri	LVI-numero	Suositus-hinta	Suositus-hinta (alv 24%)	Toimitus-aika
BPJ8V	Hormisuoja, 760mm-1010mm	Valkoinen	7906596	476,43	590,77	A
BPJ8	Hormisuoja, 760mm-1010mm	Ruostumaton teräs	7906417	500,47	620,58	A

Läpän asennosta mahdollisuus kärkitietoon ja läppää voidaan ohjata ulkoisesti ITK03 kaapelin avulla. (lisävaruste)

CASA Blues Central Free Flow

Moderni ja tyylikäs saneerausliesikupu vanhojen kerrostalojen keskitettyyn ilmanvaihtoon (Free Flow)

- Erinomainen kärynsieppauskyky. 77 %, 30 l/s.
- Kapasitiivinen kosketuspaneeli
- Huoltovapaa LED-valaistus
- Varustettavissa integroidulla Safera-turvatekniikalla
- Asennus yläkaappien yhteyteen tai seinälle hormisuojan kanssa

Koodi	Malli	Väri	Leveys	LVI-numero	Suositus-hinta	Suositus-hinta (alv 24%)	Toimitus-aika
CBFV6	Blues	Valkoinen	600	7906580	437,09	541,99	A
CBFV5	Blues	Valkoinen	500	7906579	437,09	541,99	A

Koodi	Tuote	Väri	LVI-numero	Suositus-hinta	Suositus-hinta (alv 24%)	Toimitus-aika
BPJ8V	Hormisuoja, 760mm-1010mm	Valkoinen	7906596	476,43	590,77	A
BPJ8	Hormisuoja, 760mm-1010mm	Ruostumaton teräs	7906417	500,47	620,58	A

CASA Samba Central

- Erinomainen kärynsieppauskyky. 76 %, 40 l/s.
- Kosketusnäyttöllinen kupu (kapasitiivinen)
- Vakiona läpän tilatieto (potentiaalivapaa)
- Korkeus 106 mm

Koodi	Malli	Väri	Leveys	LVI-numero	Suositus-hinta	Suositus-hinta (alv 24%)	Toimitus-aika
CSAVM5	Samba/musta lasi	Valkoinen	500	7906814	517,95	642,26	A
CSAVM6	Samba/musta lasi	Valkoinen	600	7906815	517,95	642,26	A
CSAMM5	Samba/musta lasi	Musta	500	7906816	570,40	707,30	B
CSAMM6	Samba/musta lasi	Musta	600	7906817	570,40	707,30	B
CSAHM5	Samba/musta lasi	Hopea	500	7906818	570,40	707,30	B
CSAHM6	Samba/musta lasi	Hopea	600	7906819	570,40	707,30	B



Salsa valkoinen



Salsa valkoinen/musta



Salsa maalattu hopea

CASA Salsa Central

Erittäin suorituskykyinen ulosvedettävä liesikupu kerrostalojen keskitettyyn ilmanvaihtoon.

- Erinomainen kärynsieppauskyky. 76 %, 40 l/s.
- Kosketusnäyttöinen kupu (kapasitiivinen)
- Huoltovapaa LED-valaistus
- Asennus yläkaappien yhteyteen tai seinälle hormisuojaan kanssa
- Äänenvaimennuslaatikko sisältyy toimitukseen
- Vakiona läpän tilatieto (potentialivapaa)

Koodi	Malli	Väri (runko / etulasi)	Leveys	LVI-numero	Suositus-hinta	Suositus-hinta (alv 24%)	Toimitus-aika
CSV6	Salsa	Valkoinen / valkoinen	600	7906441	569,31	705,95	B
CSVM6	Salsa	Valkoinen / musta	600	7906758	569,31	705,95	B
CSR6	Salsa	Hopea / musta	600	7906439	642,52	796,73	B
CSV5	Salsa	Valkoinen / valkoinen	500	7906440	569,31	705,95	B
CSVM5	Salsa	Valkoinen / musta	500	7906757	569,31	705,95	B
CSR5	Salsa	Hopea / musta	500	7906438	642,52	796,73	B

CASA Tango Central

Täydellisesti keittiön kalustukseen integroitava liesikupu kerrostalojen keskitettyyn ilmanvaihtoon.

- Loistava kärynsieppauskyky jo hyvin pienillä ilmavirroilla. 80 %, 20 l/s.
- Huoltovapaa LED-valaistus
- Asennus yläkaappien yhteyteen
- Toimitus sisältää CSB savunrajoituslaatikon
- Vakiona läpän tilatieto (potentialivapaa)

Koodi	Malli	Väri	Leveys	LVI-numero	Suositus-hinta	Suositus-hinta (alv 24%)	Toimitus-aika
CTV6	Tango	Runko valkoinen	600	7906443	741,96	920,03	A
CTV5	Tango	Runko valkoinen	500	7906442	741,96	920,03	A



Tango ilman kalusteovea



Tango kalusteoven kanssa

CASA Tango Central Free Flow

Täydellisesti keittiön kalustukseen integroitava saneerausliesikupu vanhojen kerrostalojen keskitettyyn ilmanvaihtoon (Free Flow).

- Loistava kärynsieppauskyky jo hyvin pienillä ilmavirroilla. 80 %, 20 l/s.
- Huoltovapaa LED-valaistus
- Asennus yläkaappien yhteyteen
- Toimitus ei sisällä CSB savunrajoituslaatikkoa

CTFV6	Tango	Runko valkoinen	600	7906469	823,92	1021,66	A
CTFV5	Tango	Runko valkoinen	500	7906468	823,92	1021,66	C



Tango 70 ilman kalusteovea



Tango 70 kalusteoven kanssa

CASA Tango 70 Central

Moderni liesikupu, joka integroituu täydellisesti osaksi keittiön kalustusta. Tango 70 soveltuu 700 mm korkeisiin yläkaappeihin.

- Loistava kärynsieppauskyky jo hyvin pienillä ilmavirroilla. 97 %, 20 l/s, 72 m³/h.
- Huoltovapaa LED-valaistus, säädettävä valovoimakkuus.
- Käyttöpaneelin puoli vaihdeltavissa (oikea / vasen)
- Helpompi kalusteoven asennus irrotettavan etuluukan ansiosta
- Leveydet 500 ja 600 mm, korkeus 700mm
- Toimitus ei sisällä CSB savunrajoituslaatikkoa
- CHA tehostusilmamäärän säätölaite vakiona

CTV67	Tango 70	Valkoinen	600	7906884	756,17	937,65	A
CTV57	Tango 70	Valkoinen	500	7906882	756,17	937,65	A

Tango 70 Free Flow

Täydellisesti keittiön kalustukseen integroitava saneerausliesikupu vanhojen kerrostalojen keskitettyyn ilmanvaihtoon (Free Flow).

- Loistava kärynsieppauskyky jo hyvin pienillä ilmavirroilla. 97 %, 20 l/s, 72 m³/h.
- Huoltovapaa LED-valaistus
- Asennus yläkaappien yhteyteen
- Toimitus ei sisällä CSB savunrajoituslaatikkoa

CTFV67	Tango 70	Runko valkoinen	600	7906887	840,31	1041,98	A
CTFV57	Tango 70	Runko valkoinen	500	7906886	840,31	1041,98	A



Funk valkoinen

CASA Funk Central

Klassisen mallinen perusliesikupu kerrostalojen keskitettyyn ilmanvaihtoon.

- Sähköisellä ajastimella ja LED-valoilla
- Kapasitiivinen kosketuspaneeli
- Asennus seinälle keittiökaappien väliin
- ÄV-laatikko ja tyyppihyväksytyt kuristin vakiona

Koodi	Malli	Väri	Leveys	LVI-numero	Suositus-hinta	Suositus-hinta (alv 24%)	Toimitus-aika
CFUV6	Funk	Valkoinen	600	7906586	492,82	611,10	A
CFUR6	Funk	Valkoinen	600	7906584	800,97	993,20	A
CFUV5	Funk	Valkoinen	500	7906585	492,82	611,10	A



Folk valkoinen

CASA Folk Central

Klassisen mallinen perusliesikupu kerrostalojen keskitettyyn ilmanvaihtoon.

- Mekaanisella ajastimella ja LED-valoilla
- Mekaaninen kosketuspaneeli
- Asennus seinälle keittiökaappien väliin
- ÄV-laatikko ja tyyppihyväksytyt kuristin vakiona

Koodi	Malli	Väri	Leveys	LVI-numero	Suositus-hinta	Suositus-hinta (alv 24%)	Toimitus-aika
CFOV6	Folk	Valkoinen	600	7906583	437,09	541,99	A
CFOV5	Folk	Valkoinen	500	7906582	437,09	541,99	A

Lisävarusteet

Koodi	Malli	LVI-numero	Suositus-hinta	Suositus-hinta (alv 24%)	Toimitus-aika
ITK03	Indikointi ja tilatietokaapeli ITK03	7906680	10,93	13,55	A



POP valkoinen

CASA POP Central

Täydellisesti keittiön kalustukseen integroitava liesikupu Smart-ilmanvaihtolaitteiden ohjaukseen. Etulevy kaapistotoimituksen mukana.

- Erinomainen kärnsieppauskyky 77 %, 30 l/s
- Huoltovapaa LED-valaistus.
- Asennus yläkaappien yhteyteen
- Toimitukseen sisältyy Indikointi ja tilatietokaapeli ITK03

Koodi	Malli	Väri	Leveys	LVI-numero	Suositus-hinta	Suositus-hinta (alv 24%)	Toimitus-aika
CPV5	POP	Valkoinen	500	7906810	439,28	544,70	A
CPV6	POP	Valkoinen	600	7906811	439,28	544,70	A



POP valkoinen

CASA POP Free Flow

Täydellisesti keittiön kalustukseen integroitava liesikupu.

- Erinomainen kärnsieppauskyky 77 %, 30 l/s
- Huoltovapaa LED-valaistus.
- Asennus yläkaappien yhteyteen.
- Toimitukseen sisältyy Indikointi ja tilatietokaapeli ITK03

Koodi	Malli	Väri	Leveys	LVI-numero	Suositus-hinta	Suositus-hinta (alv 24%)	Toimitus-aika
CPFV5	POP	Valkoinen	500	7906812	230,57	285,90	A
CPFV6	POP	Valkoinen	600	7906813	230,57	285,90	A



Folk valkoinen

CASA Folk Central Free Flow

Klassisen mallinen saneerausliesikupu vanhojen kerrostalojen keskitettyyn ilmanvaihtoon (Free Flow)

- Asennus seinälle keittiökaappien väliin
- Suodatin
- Valo

Koodi	Malli	Väri	Leveys	LVI-numero	Suositus-hinta	Suositus-hinta (alv 24%)	Toimitus-aika
114KT6L	Folk	Valkoinen	600	7906589	225,10	279,13	C
114KT5L	Folk	Valkoinen	500	7906581	225,10	279,13	C



CHB-kompensointipelti

Liesikuvun balansointiyksikköllä on mahdollista tasapainottaa Central-liesikuvun tehostuksen ja yleispuiston (perusilmavirta) tekemä alipaine huonetilaan päätelaitteen kautta. Laitteen säätöpelti avautuu ja sulkeutuu automaattisesti liesikuvun läpän tilatiedon perusteella. Toimitus sisältää kaikki tarvikkeet asennukseen Samba, Salsa, Tango, Jazz ja Blues kupujen yhteyteen.

Koodi	Malli	LVI-numero	Suositus-hinta	Suositus-hinta (alv 24%)	Toimitus-aika
CHB	Liesikuvun balansointiyksikkö	7906875	240,40	298,10	C



SAFERA-liesivahti saatavilla kaikkiin Smart-liesikupuihin.

Swegon CASA liesikuvut voidaan varustaa SAFERA-liesivahdilla. Liesivahti auttaa ennaltaehkäisemään keittiön tyypillisiä vahinkoja estämällä liedon valvomattoman käytön ja katkaisemalla virran päälle unohtuneesta liedestä.

Kysy tarjousta myynniltämme.



Talotuulettimet



CASA Twist Puhallinyksikkö Smart liesikuvulle

CASA Twist -puhallinyksikön avulla voit tehdä Smart-liesikuvusta nykyaikaisen ja toimivan liesituulettimen tai talotuulettimen. Se on erinomainen ratkaisu saneerauskohteisiin ja talotuulettimen uusimiseen vaikkapa keittiöremontin yhteydessä. Puhallinyksikön ansiosta sinun ei tarvitse tyytyä vanhanaikaiseen liesikupuun uudessa keittiössä, vaan voit valita tyylikkään kuvun modernista Smart-kupuvalikoimasta ja samalla säästää energiaa sekä parantaa sisäilman laatua.

Puhallinyksikköä ohjataan 0...10 V ohjausjännitteellä.

”Talotuuletin”-toiminto vakiona: poistoyhde liesikuvulta, kaksi poistoilmaliitäntää sekä jäte-ilmaliitäntä.

Lisäksi puhallinyksikköä voidaan ohjata suoraan erillisellä EC -säätimellä (IEC)

Voidaan liittää suoraan seuraaviin liesikupuihin:

- Blues 500 & 600 mm sopii suoraan (Ø125 mm ja 100 mm pitkällä kanavalla)
- Salsa 500 & 600 mm sopii suoraan (Ø125 mm ja 100 mm pitkällä kanavalla)
- Samba 500 & 600 mm sopii suoraan (Ø125 mm ja 100 mm pitkällä kanavalla)
- Jazz 600 mm voidaan liittää asentamalla pidempi kanava liesikuvun ja puhallinyksikön väliin.

Koodi	Malli	LVI-numero	Suositus-hinta	Suositus-hinta (alv 24%)	Toimitus-aika
TTEC	Twist-puhallinyksikkö Smart-liesikuvuille	7906681	543,09	673,43	A
IEC	EC-säädin	7811351	54,64	67,75	A

Twist asennettuna Salsa-liesikuvun kanssa



Blues/Samba + Twist

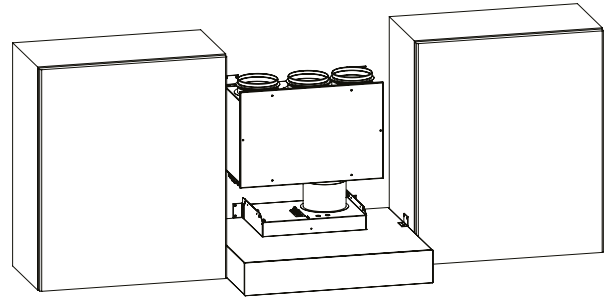

Salsa + Twist

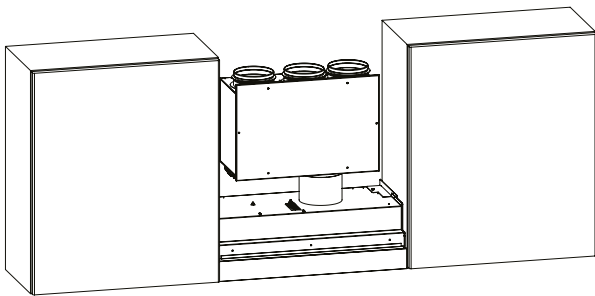

Jazz + Twist

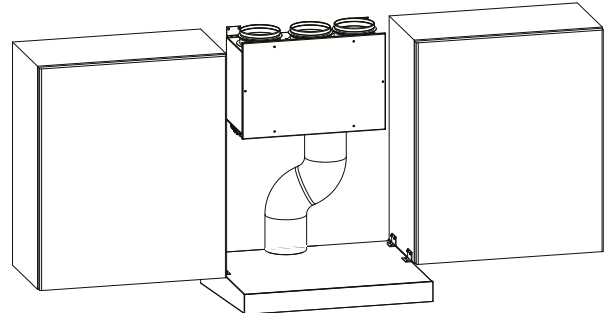

Talotuuletin

Talotuuletin soveltuu pienten omakoti- ja rivitaloasuntojen saneeraukseen. Talotuulettimessa on AC-poistopuhallin sekä liesikupu, josta poistoilmavaihtoa ohjataan. Laitteessa on kolme hormiliitäntäkaulusta, joista keskimmäiseen liitetään katolle johtava poistohormi (Ø 125 ja sivuilla oleviin lähtökaulusiin yhdistetään ns. kokoojahormi Ø 125, johon huoneiston poistiventtiilit on liitetty.

Koodi	Malli	LVI-numero	Suositus-hinta	Suositus-hinta (alv 24%)	Toimitus-aika
10125V	Talotuuletin	7907102	513,58	636,84	B
10126V	Talotuuletin	7907104	513,58	636,84	B

CASA F 15-25

Huippuimurit poistoilmanvaihtoon



- Asunrakennuksiin, hissikuiluihin ja muihin pienten ilmamäärien kohteisiin.
- Liitäntäyhde Ø160 mm.
- Kuumasinkitty teräsvalssaus
- Puhallus ylöspäin
- Huoltoystävällinen
- Saatavana kattoläpiviennit 974 mm ja 1250 mm

Huippuimurit

Koodi	Malli	LVI-numero	Suositus-hinta	Suositus-hinta (alv 24%)	Toimitus-aika
11615EC	CASA F 15-EC, sinkitty	7811349	451,30	559,61	A
11615ECB	CASA F 15-EC, musta	7811437	476,43	590,77	B
11615	CASA F 15-AC, sinkitty	7811048	227,29	281,84	A
11615B	CASA F 15-AC, musta	7811436	263,35	326,55	B
1162EC	CASA F 20-EC, sinkitty	7811350	512,49	635,49	A
1162ECB	CASA F 20-EC, musta	7811439	545,27	676,14	B
1162	CASA F 20-AC, sinkitty	7811049	258,98	321,13	A
1162B	CASA F 20-AC, musta	7811438	330,00	409,20	B
11625EC	CASA F 25-EC, sinkitty	7811440	645,80	800,79	A
11625ECB	CASA F 25-EC, musta	7811441	511,40	634,13	B

Kattoasennustarvikkeet

Koodi	Malli	LVI-numero	Suositus-hinta	Suositus-hinta (alv 24%)	Toimitus-aika
11615LT	Kattoläpivienti F15- ja F20-huippuimurille (asennustapa A)	7811179	301,59	373,97	A
117L2	Kattoläpivienti F25-huippuimurille (asennustapa A)	7811182	417,42	517,60	A
11715K	Tasokiinnityskehys F15- ja F20-huippuimurille (asennustapa B)	7811261	34,97	43,36	A
11721K	Tasokiinnityskehys F25-huippuimurille (asennustapa B)	7811262	44,80	55,55	A
117AP15	Alipainepelti F15- ja F20-huippuimurille	7811198	81,95	101,62	A
117AP2	Alipainepelti F25-huippuimurille	7811199	143,15	177,50	

Lisävarusteet

Koodi	Malli	LVI-numero	Suositus-hinta	Suositus-hinta (alv 24%)	Toimitus-aika
1171P66	Turvakytkin	7906984	115,83	143,63	A
IEC	EC-säädin	7811351	54,64	67,75	A
ITFC	Muuntajyksikkö AC-ohjaukseen	7906836	157,35	195,12	A

Mitat

CASA F 15 &
CASA F 20

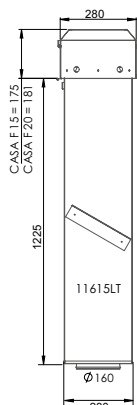
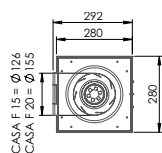

CASA F 25

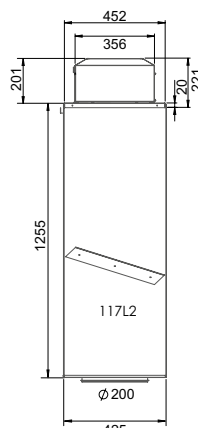
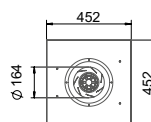

CASA F 41-81 huippuimuri



CASA F -sarja koostuu 8 mallista, joita on saatavana kolmessa eri koossa ja jotka kattavat ilmavirrat 2,1 m³/s saakka. CASA F on äänieristetty huippuimuri energiatehokkailla EC-puhaltimilla, jotka on hyväksytty EU:n Ekosuunnitteludirektiivin 1253/2014 mukaan.

CASA F -huippuimureista on saatavana kaksi versiota: integroidulla ohjausjärjestelmällä ja ilman. Lisävarusteena on saatavana Wifi-tiedonsiirto ja verkkoliittymä helppoa ja nopeaa käyttöönottoa varten. Kaikissa kokoversioissa on vakiona asennuskehys ja kallistettavat puhaltimet helppoa huoltoa ja kunnossapitoa varten.

Väri: musta.

Saatavana myös värvaihtoedot punainen ja aluzink.

● Wi-Fi mukana — Wi-Fi ei mukana

Koodi	Tuote	Väri	LVI-numero	WiFi	Suositus-hinta	Suositus-hinta (alv 24%)	Toimitus-aika
F0411101	Casa F-huippuimuri F041- Painesäätö ulkolämpötilakompensointi	musta 015	7811364	●	1397,60	1733,02	C
F0410001	Casa F-huippuimuri F041 - Manuaalinen säätö potentiometrillä	musta 015	7811367	—	635,97	788,60	C
F0421101	Casa F-huippuimuri F042 - Painesäätö ulkolämpötilakompensointi	musta 015	7811373	●	1668,59	2069,06	C
F0420001	Casa F-huippuimuri F042 - Manuaalinen säätö potentiometrillä	musta 015	7811376	—	851,23	1055,53	C
F0611101	Casa F-huippuimuri F061 - Painesäätö ulkolämpötilakompensointi	musta 015	7811382	●	2030,29	2517,56	C
F0610001	Casa F-huippuimuri F061 - Manuaalinen säätö potentiometrillä	musta 015	7811385	—	1313,46	1628,69	C
F0621101	Casa F-huippuimuri F062 - Painesäätö ulkolämpötilakompensointi	musta 015	7811391	●	2165,78	2685,57	C
F0620001	Casa F-huippuimuri F062 - Manuaalinen säätö potentiometrillä	musta 015	7811394	—	1431,47	1775,03	C
F0631101	Casa F-huippuimuri F063 - Painesäätö ulkolämpötilakompensointi	musta 015	7811400	●	2225,88	2760,10	C
F0630001	Casa F-huippuimuri F063 - Manuaalinen säätö potentiometrillä	musta 015	7811403	—	1481,74	1837,35	C
F0811101	Casa F-huippuimuri F081 - Painesäätö ulkolämpötilakompensointi	musta 015	7811409	●	2372,31	2941,66	C
F0810001	Casa F-huippuimuri F081 - Manuaalinen säätö potentiometrillä	musta 015	7811412	—	1709,03	2119,19	C
F0821101	Casa F-huippuimuri F082 - Painesäätö ulkolämpötilakompensointi	musta 015	7811418	●	2599,60	3223,50	C
F0820001	Casa F-huippuimuri F082 - Manuaalinen säätö potentiometrillä	musta 015	7811421	—	2188,73	2714,03	C
F0831101	Casa F-huippuimuri F083 - Painesäätö ulkolämpötilakompensointi	musta 015	7811427	●	286,29	355,01	C
F0830001	Casa F-huippuimuri F083 - Manuaalinen säätö potentiometrillä	musta 015	7811430	—	2456,45	3046,00	C



Koodi	Malli	LVI-numero	Suositus-hinta	Suositus-hinta (alv 24%)	Toimitusaika
TB00650	Turvakytkin IP65	7811432	63,38	78,59	C
TB00651	Ulkoinen potentiometri	7811433	108,18	134,14	C
TB00653	Wifi Link radio	7811434	392,29	486,44	C
TB00652	Wifi Modbus moduuli	7811435	436,00	540,64	C

Mitat ja paino

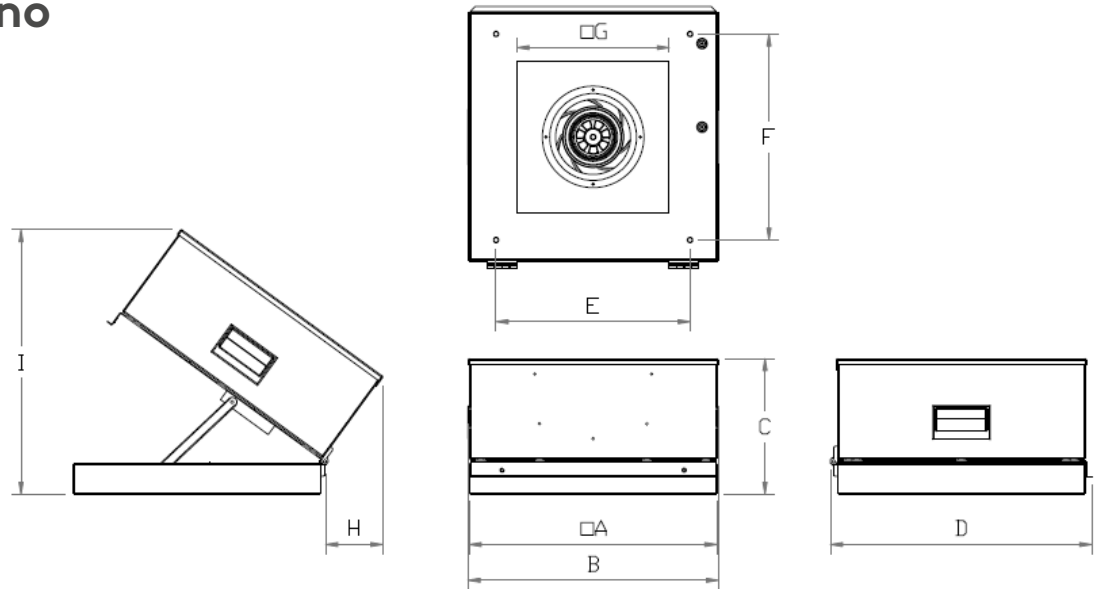

Tyyppi	A	B	C	D	E	F	G	H	I	Paino
CASA F041	415	419	227	437,5	325	345	255	150	505	12
CASA F042	415	419	269	437,5	325	345	255	180	530	14
CASA F061	592	596	354	614,5	450	450	392	260	720	23
CASA F062	592	596	405	614,5	450	450	392	255	770	25
CASA F063	592	596	405	614,5	450	450	392	255	770	28
CASA F081	800	804	420*	825	660	660	600	365	920	48
CASA F082	800	804	459*	825	660	660	600	378	949	55
CASA F083	800	804	495*	825	660	660	600	390	980	60

Swegon päätelaitteet ja järjestelmätuotteet

DOMO tuloilmaventtiili

Neliönmuotoinen tuloilmaventtiili katto- tai seinäasennukseen Ø100 mm vakiokanavaan sopivalla kiinnitysyhteellä. Venttiili voidaan varustaa värillisellä kangashupulla, väreinä: MUSTA, PUNAINEN, LIME ja RUSKEA.



Koodi	Malli	LVI-numero	Suositus-hinta	Suositus-hinta (alv 24%)	Toimitus-aika
61151	DOMO 100 tuloilmaventtiili	*****	Projektituote - Kysy tarjousta		C
1545155	DOMO kangashuppu MUSTA	*****	Projektituote - Kysy tarjousta		C
1545156	DOMO kangashuppu PUNAINEN	*****	Projektituote - Kysy tarjousta		C
1545157	DOMO kangashuppu LIME	*****	Projektituote - Kysy tarjousta		C
1545158	DOMO kangashuppu RUSKEA	*****	Projektituote - Kysy tarjousta		C
61159	DOMO kuristin	*****	Projektituote - Kysy tarjousta		C

SDK tuloilmaventtiili

Pyöreä tuloilmaventtiili katto- tai seinäasennukseen Ø100 mm ja Ø125 mm vakiokanaviin sopivilla kiinnitysyhteillä. Saatavana joko yhteen tai kolmeen suuntaan puhaltavana. Venttiili on pulverimaalattu valkoinen (RAL 9003/NCS S 0500-N).



Koodi	Malli	LVI-numero	Suositus-hinta	Suositus-hinta (alv 24%)	Toimitus-aika
TB00112	SDK Tuloilmaventtiili, Ø100 mm, 1-suuntainen	8729093	Projektituote - Kysy tarjousta		C
TB00113	SDK Tuloilmaventtiili, Ø125 mm, 1-suuntainen	8729094	Projektituote - Kysy tarjousta		C
TB00114	SDK Tuloilmaventtiili, Ø100 mm, 3-suuntainen	8729095	Projektituote - Kysy tarjousta		C
TB00115	SDK Tuloilmaventtiili, Ø125 mm, 3-suuntainen	8729096	Projektituote - Kysy tarjousta		C
TB00116	SDKT kiinnityskehys, Ø100 mm	8729097	Projektituote - Kysy tarjousta		C
TB00117	SDKT kiinnityskehys, Ø125 mm	8729098	Projektituote - Kysy tarjousta		C

SDW tuloilmaventtiili

Swegonin uudessa seinälle asennettavassa SDW-tuloilmalaitteessa yhdistyvät toimivuus ja muotoilu. Laite on valmistettu sinkitystä teräslevystä ja koostuu takakappaleesta, irrotettavasta etulevystä ja 3 irrotettavasta magneettinauhasta. Ilmalaitte on sisä- ja ulkopuolelta maalattu valkoisella vakiovärillä RAL 9003/NCS S 0500-N, mutta se on saatavana myös vaihtoehtoisissa vakioväreissä.



Koodi	Malli	LVI-numero	Suositus-hinta	Suositus-hinta (alv 24%)	Toimitus-aika
64050	SDW Ø80 mm Tuloilmaventtiili	*****	Projektituote - Kysy tarjousta		C
64051	SDW Ø100 mm Tuloilmaventtiili	8629578	45,89	56,91	A
64052	SDW Ø125 mm Tuloilmaventtiili	8629579	57,91	71,81	A

CAV äänenvaimennin



Koodi	Malli	LVI-numero	Suositus-hinta	Suositus-hinta (alv 24%)	Toimitus-aika
80124011	Äänenvaimennin Ø100 L600	7907040	83,05	102,98	A
80124012	Äänenvaimennin Ø125 L600	7907046	128,94	159,89	A
80124112	Äänenvaimennin Ø125 L900	7907048	170,47	211,38	A
80124212	Äänenvaimennin Ø125 L1200	7907056	215,27	266,93	A
80124013	Äänenvaimennin Ø160 L600	7907060	131,13	162,60	A
80124113	Äänenvaimennin Ø160 L900	7907061	191,23	237,12	A
80124213	Äänenvaimennin Ø160 L1200	7907063	241,49	299,45	A
80124114	Äänenvaimennin Ø200 L900	7907064	256,79	318,42	A
80124214	Äänenvaimennin Ø200 L1200	7907065	291,76	361,78	A

WGS Ulkosäleikkö ilman sisäänottoon tai ulospuhallukseen

WGS Ulkosäleikkö ilman sisäänottoon tai ulospuhallukseen



Koodi	Malli	LVI-numero	Suositus-hinta	Suositus-hinta (alv 24%)	Toimitus-aika
TB00215	WGS Ulkosäleikkö Ø125, musta	8821154	95,07	117,88	A
TB00216	WGS Ulkosäleikkö Ø125, tiilenpunainen	8821155	95,07	117,88	A
TB00217	WGS Ulkosäleikkö Ø125, sinkinharmaa	8821156	95,07	117,88	A
TB00218	WGS Ulkosäleikkö Ø160, musta	8821157	101,62	126,01	A
TB00219	WGS Ulkosäleikkö Ø160, tiilenpunainen	8821158	101,62	126,01	A
TB00220	WGS Ulkosäleikkö Ø160, sinkinharmaa	8821159	101,62	126,01	A
TB00221	WGS Ulkosäleikkö Ø200, musta	8821160	118,01	146,34	A
TB00222	WGS Ulkosäleikkö Ø200, tiilenpunainen	8821161	118,01	146,34	A
TB00223	WGS Ulkosäleikkö Ø200, sinkinharmaa	8821162	118,01	146,34	A
TB00224	WGS Ulkosäleikkö Ø250, musta	8821163	148,61	184,28	A
TB00225	WGS Ulkosäleikkö Ø250, tiilenpunainen	8821164	148,61	184,28	A
TB00226	WGS Ulkosäleikkö Ø250, sinkinharmaa	8821165	148,61	184,28	A

WHS Ulkosäleikkö ilman sisäänottoon

Sääsuojalla varustettu seinäasenteinen sisäänottosäleikkö. Kiinteä 10mm x 10mm verkko.



Koodi	Malli	LVI-numero	Suositus-hinta	Suositus-hinta (alv 24%)	Toimitus-aika
TB00227	WHS Ulkosäleikkö Ø125, musta	8821166	84,14	104,33	A
TB00228	WHS Ulkosäleikkö Ø125, tiilenpunainen	8821167	84,14	104,33	A
TB00229	WHS Ulkosäleikkö Ø125, sinkinharmaa	8821168	84,14	104,33	A
TB00230	WHS Ulkosäleikkö Ø160, musta	8821169	92,88	115,17	A
TB00231	WHS Ulkosäleikkö Ø160, tiilenpunainen	8821170	92,88	115,17	A
TB00232	WHS Ulkosäleikkö Ø160, sinkinharmaa	8821171	92,88	115,17	A
TB00233	WHS Ulkosäleikkö Ø200, musta	8821172	118,01	146,34	A
TB00234	WHS Ulkosäleikkö Ø200, tiilenpunainen	8821173	118,01	146,34	A
TB00235	WHS Ulkosäleikkö Ø200, sinkinharmaa	8821174	118,01	146,34	A
TB00236	WHS Ulkosäleikkö Ø250, musta	8821175	148,61	184,28	A
TB00237	WHS Ulkosäleikkö Ø250, tiilenpunainen	8821176	148,61	184,28	A
TB00238	WHS Ulkosäleikkö Ø250, sinkinharmaa	8821177	148,61	184,28	A

WHD Kombisäleikkö ilman sisäänottoon ja ulospuhallukseen

Seinäasenteisessa kombisäleikössä on sekä ilman sisäänotto ja ulospuhallus. Kätisyys vaihdettavissa.



Koodi	Malli	LVI-numero	Suositus-hinta	Suositus-hinta (alv 24%)	Toimitus-aika
TB00239	WHD Kombisäleikkö Ø125, musta	8821178	134,41	166,66	C
TB00240	WHD Kombisäleikkö Ø125, tiilenpunainen	8821179	134,41	166,66	C
TB00241	WHD Kombisäleikkö Ø125, sinkinharmaa	8821180	134,41	166,66	C
TB00242	WHD Kombisäleikkö Ø160, musta	8821181	146,43	181,57	C
TB00243	WHD Kombisäleikkö Ø160, tiilenpunainen	8821182	146,43	181,57	C
TB00244	WHD Kombisäleikkö Ø160, sinkinharmaa	8821183	146,43	181,57	C
TB00245	WHD Kombisäleikkö Ø200, musta	8821184	161,72	200,54	C
TB00246	WHD Kombisäleikkö Ø200, tiilenpunainen	8821185	161,72	200,54	C
TB00247	WHD Kombisäleikkö Ø200, sinkinharmaa	8821186	161,72	200,54	C
TB00248	WHD Kombisäleikkö Ø250, musta	8821187	217,45	269,64	C
TB00249	WHD Kombisäleikkö Ø250, tiilenpunainen	8821188	217,45	269,64	C
TB00250	WHD Kombisäleikkö Ø250, sinkinharmaa	8821189	217,45	269,64	C

CASA WG12/WG16 ulkoilma- päätelaitteet

Erytisesti pienempiin kerros- ja rivitalokohteisiin erinomaisesti soveltuvat päätelaitteet tuovat monia etuja ilmanvaihtojärjestelmän suunnitteluun ja toteutukseen.

Seinäulospuhalluksen ansiosta asunnon jäteilmakanava voidaan mm. suunnitella lyhyemmäksi ja sijoittaa vapaammin. Tämä laskee koko kanavajärjestelmän rakennuskustannuksia ja myös parantaa sen energiatehokkuutta. Pystykanavien poisjättäminen jättää myös enemmän rakennusneliötä asuinkäyttöön.

CASA WG12 ja WG16 päätelaitteet ovat kehitetty toimimaan yhdessä CASA Smart-ilmanvaihtokoneiden kanssa. Ne ovat säädettävissä eri olosuhteisiin sopivaksi ja varmistettu toimiviksi myös matalissa ulkolämpötiloissa.

WG 12



Koodi	Malli	LVI-numero	Suositus-hinta	Suositus-hinta (alv 24%)	Toimitus-aika
WG12R9011	WG12 Ulospuhallus- ja raitisilmalaite Musta (RAL9011)	7906695	Projektituote - Kysy tarjousta		C
WG12R7024	WG12 Ulospuhallus- ja raitisilmalaite Tumman harmaa (RAL7024)	7906696	Projektituote - Kysy tarjousta		C
WG12R7045	WG12 Ulospuhallus- ja raitisilmalaite Harmaa (RAL7045)	7906697	Projektituote - Kysy tarjousta		C
WG12R7040	WG12 Ulospuhallus- ja raitisilmalaite Vaalea harmaa	7906698	Projektituote - Kysy tarjousta		C
WG12R9010	WG12 Ulospuhallus- ja raitisilmalaite Valkoinen (RAL9010)	7906699	Projektituote - Kysy tarjousta		C
Vakiovärit Muut RAL-värit	Minimitilauserä 36 kpl Minimimäärä 100 kpl, Suositushinta +10%	*****			

WG 16



Koodi	Malli	LVI-numero	Suositus-hinta	Suositus-hinta (alv 24%)	Toimitus-aika
WG16R9010	Raitisilmalaite 160 mm, Valkoinen (RAL9010)	7906830	Projektituote - Kysy tarjousta		C
WG16R7024	Raitisilmalaite 160 mm, Tumman harmaa (RAL7024)	7906831	Projektituote - Kysy tarjousta		C
WGO16R9010	Ulospuhalluslaite 160 mm, Valkoinen (RAL9010)	7906832	Projektituote - Kysy tarjousta		C
WGO16R7024	Ulospuhalluslaite 160 mm, Tumman harmaa (RAL7024)	7906833	Projektituote - Kysy tarjousta		C
Vakiovärit Muut RAL-värit	Minimitilauserä 36 kpl Minimimäärä 100 kpl, Suositushinta +10%	*****			

Asennusadapterit

Asennusadapterit seinäasenteisille WG12 ja WG16 laitteille.

Jos raitis- ja ulospuhalluskanavat eivät ole vierekkäin, adapterin voi leikata kahtia suojaitepin kohdalta.

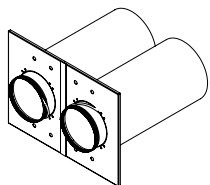

Seinän max. paksuus 395mm.
Tarkista sopivuus asennusohjeesta.

Paksurappauselementtiin

Koodi	Malli	Suositus-hinta	Suositus-hinta + alv	Toimitus-aika
WGA12P	Asennusadapteri WG12-laitteelle 125 mm kanavaan.	Projektituote - Kysy tarjousta		C
WGA16P	Asennusadapteri WG16/WG16 -laitteille Ø 160 mm kanavaan.	Projektituote - Kysy tarjousta		C

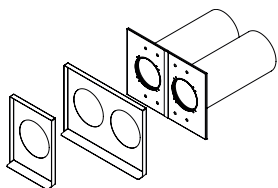

Seinän max. paksuus 370mm +
ohutrappaus. Tarkista sopivuus
asennusohjeesta.

Ohutrappauselementtiin

Asennusadapterit ohutrappauselementtiin W12/W16 -laitteille. Ohutrappauslevyt haluttuun RAL-sävyyn maalattuna

WGAR122RALxxxx	2 osainen ohutrappauslevy WGA12O-asennusadapterille.	Projektituote - Kysy tarjousta		C
WGAR121RALxxxx	1 osainen ohutrappauslevy WGA12O-asennusadapterille.	Projektituote - Kysy tarjousta		C
WGAR162RALxxxx	2 osainen ohutrappauslevy WGA16O-asennusadapterille.	Projektituote - Kysy tarjousta		C
WGAR161RALxxxx	1 osainen ohutrappauslevy WGA16O-asennusadapterille.	Projektituote - Kysy tarjousta		C
WGA12O	Asennusadapteri WG12-laitteelle Ø125 mm kanavaan	Projektituote - Kysy tarjousta		C
WGA16O	Asennusadapteri WG16-laitteelle Ø160 mm kanavaan	Projektituote - Kysy tarjousta		C

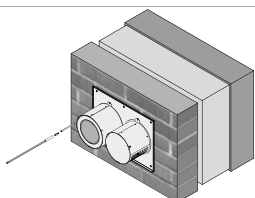

Tiiliverhoilun peittolevy

WGAT122RALxxxx	2-osainen tiiliverhoilun peittolevy ja kiinnityspinta WG12 laitteen asennukseen Ø 125 mm kanavaan. Toimitetaan haluttuun RAL-sävyyn maalattuna.	Projektituote - Kysy tarjousta		C
----------------	---	--------------------------------	--	---

Yhteystiedot

Sähköpostit ovat muotoa:
etunimi.sukunimi@swegon.fi

Aluemyynti

Harri Orajarvi

010 289 4041

Seppo Kankainen

010 289 4045

Jani Tilaeus

010 289 4034

Toni Ojanen

010 289 4031

Jouko Konttila

010 289 4040

Myynti ja myynnin tuki

Johanna Suojanen

Myyntiassistentti
010 289 4032

Rami Wiberg

Business Development Manager
(Suunnittelutoimistot
ja tekninen tuki)
010 289 4048

Petteri Tarkio

Residential Business Manager
010 289 4013

Nina Lindholm

Myyntiassistentti
010 289 4033

Vaihde

010 289 4010

Tilaukset

tilaukset@swegon.fi
info@swegon.fi

Takuu-, huolto- ja tuotetuki

020 735 4800
www.casahelp.fi
casa.takuu@swegon.com
casa.tuki@swegon.com

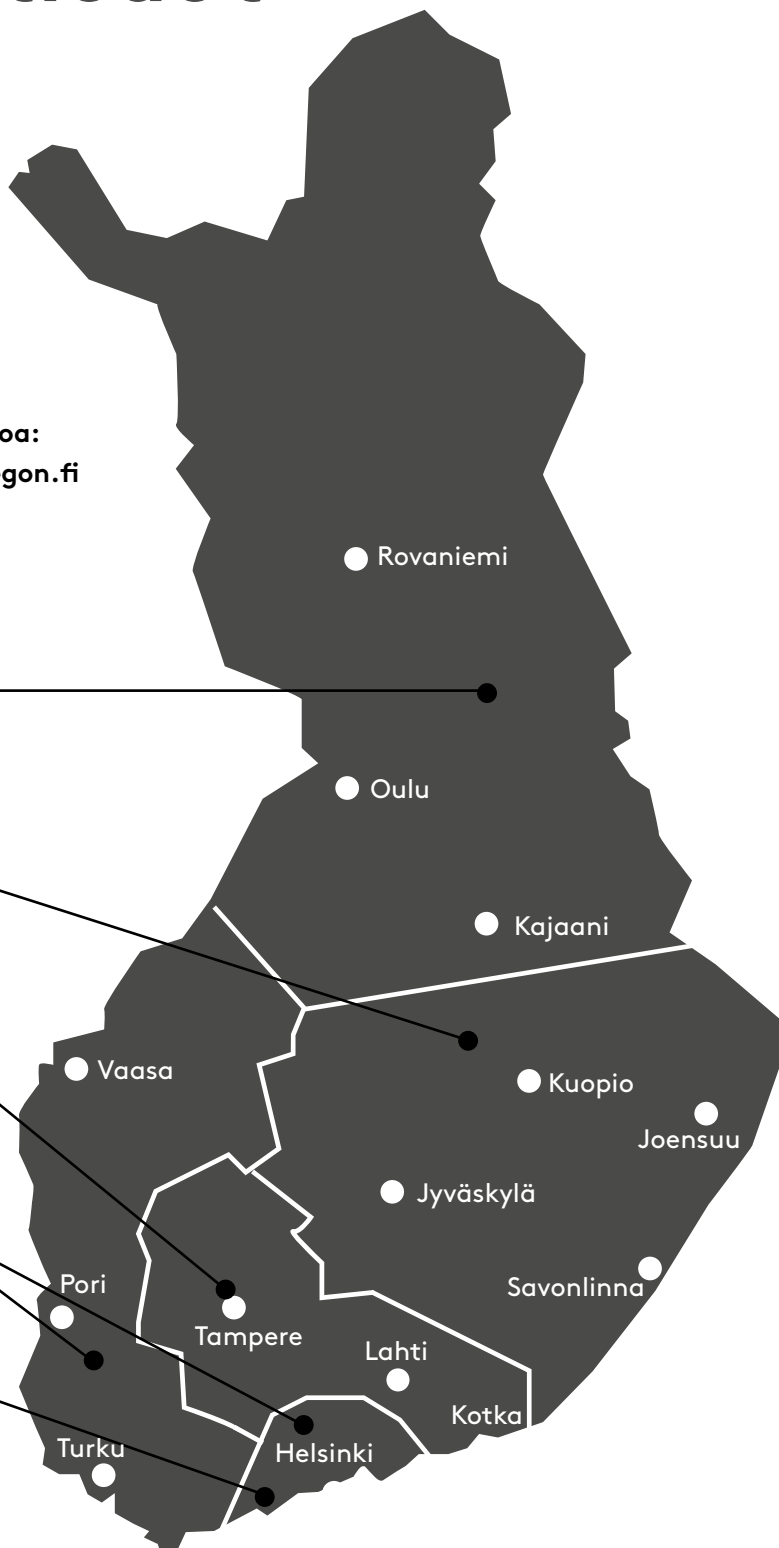

Swegon CASA[®]

Toimitusehdot

Hinnat:	Hinnat ALV 0 %, vapaasti varastossamme Suomessa välilyöntioikeuksin.
Käsittelykustannukset:	Tilauksiin, joiden arvo on alle 300€ alv 0%, lisätään pientoimituslisä 30€ alv 0%. Lavakustannus 9,50€/lava alv 0%
Toimitusajat:	A 10 työpäivää tilauksesta B 15 työpäivää tilauksesta C 30 työpäivää tilauksesta Toimitusajat välilyöntivarauksin. (Toimitusaika vahvistetaan tilattaessa.)
Casa tuotteiden rahtikulut:	Toimitusosoitteen postinumero 00 – 59 3,0% Toimitusosoitteen postinumero 60 – 83 3,5% Toimitusosoitteen postinumero 84 – 99 4,0% Minimirahtiveloitus 60,00 €
Vakuuttaminen:	Kaikki tavarankuljetuksemme vakuutetaan ostajan lukuun, ellei erikseen ole muuta sovittu. Vakuutuksesta veloitamme 0,55% laskun loppusummasta.
Kuljetusvahingot:	Vastaanottajan ja kuljettajan on yhteisesti todettava kuljetusvahinko ja merkittävä se rahtikirjaan.
Palautukset:	Otamme vastaan palautuvan tavaran vain, mikäli palautuksesta on erikseen sovittu myyjämme kanssa. Palautettava tavara on tarkastuksessa todettu virheettömäksi ja asiakas maksaa palautusrahdin. Hyvityksen suuruus on enintään 80% tavaran laskutusarvosta.
Muut ehdot:	Muilta osin noudatamme yleisiä sopimusehtoja TALTEK YT 2002. Pidätämme oikeuden hinnaston muutoksiin ilman ennakkoilmoitusta.
Viivästyskorko:	Viivästyskorkoa veloitamme 16 %.

Feel good **inside**

