



CASA SUODATINHINNASTO 2022

Voimassa 1.5.2022 alkaen

Sisällysluettelo

| | |
|--|-----------|
| 5 vuoden takuu alkuperäissuodattimella | 3 |
| Milloin suodattimet pitää vaihtaa | 4 |
| Suodatusluokat | 5 |
| Mistä voi ostaa alkuperäissuodattimet?..... | 5 |
| Suodattimien vaihto-ohjeet..... | 6 |
| CASA W3xs/W4xs/W3/W4 suodatinsarjat | 7 |
| CASA W5/W130/W9/W230 suodatinsarjat | 8 |
| CASA W80/W100 suodatinsarjat | 8 |
| CASA R2/R3 suodatinsarjat | 9 |
| CASA R5/R120 suodatinsarjat | 9 |
| CASA R7/R7-H/R9/R9-H/R15/R15-H suodatinsarjat | 10 |
| ILTO 250/260/270/270 K/270M/290 suodatinsarjat | 11 |
| ILTO 320/300/350/400 suodatinsarjat | 12 |
| ILTO 430/435/440/440 EV/450 suodatinsarjat | 12 |
| ILTO 600/650/800/850 suodatinsarjat | 13 |
| ILTO H410/H710/X100/MERA/T10 suodatinsarjat | 14 |
| Liesikupujen rasvasuodatimet | 15 |
| Kanavapatterien suodattimet | 16 |

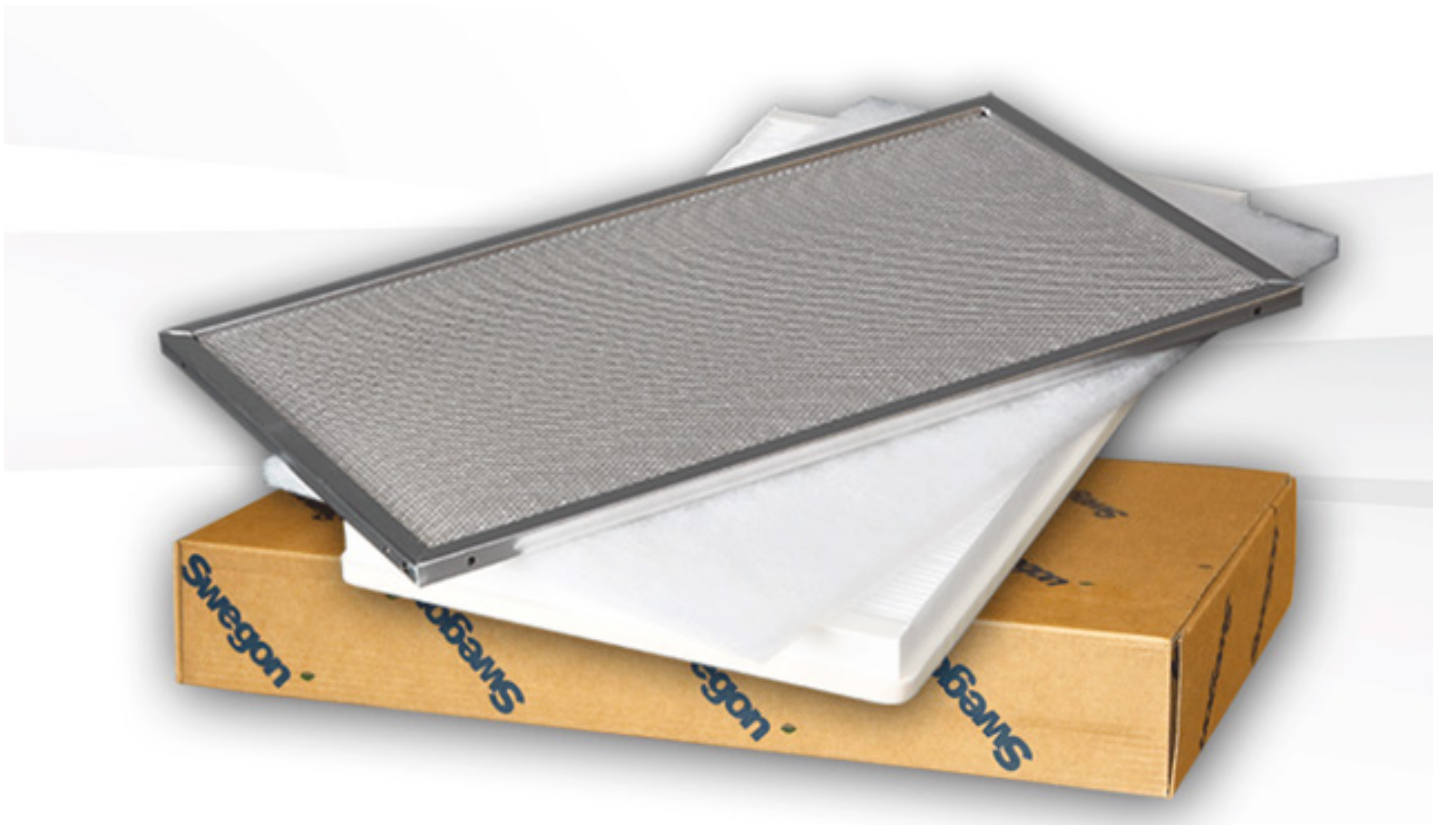

5 vuoden takuu alkuperäis-suodattimella

Käyttämällä uudessa Swegon CASA -ilmanvaihtokoneessasi alkuperäissuodattimia saat laitteesen jopa 5 vuoden takuun! Lue lisää osoitteesta: swegon.com/casawarranty

Miksi kannattaa käyttää alkuperäis-suodattimia?

Samannäköisellä ja -kokoisella kopiosuodattimella voi olla täysin eri painehäviö ja suodatuskky. **Väärää suodatinta käytettäessä ilmanvaihtokone ei välttämättä toimi oikein.** Jos suodattimen painehäviö on liian suuri, asuntoon ei tule tarpeeksi ilmaa. Tämä voi synnyttää talon sisään alipaineen ja ilmapuotoja talon rakenteiden läpi joka tuo erilaisia epäpuhtauksia sisäilmaan. Liian pieni painehäviö voi puolestaan synnyttää asunnon sisälle ylipainetta, joka saattaa aiheuttaa kosteuden kertymistä rakenteisiin.

Käyttämällä alkuperäissuodattimia varmistat, että laite toimii suunnitelmien ja määräysten mukaisesti. Myös takuun edellytyksenä on, että laitteessa käytetään alkuperäisiä suodattimia ja -varaosia. Laadukkaat suodattimet tuovat kustannussäästöjä, sillä niiden vaihtoväli on pidempi kuin jäljitelmien, ne kuluttavat vähemmän sähköä ja vähentävät ilmanvaihtokanaviston puhdistuksen tarvetta.

- Laitteen takuu on voimassa
- Laitteet toimivat varmasti kuten suunniteltu
- Pidempi vaihtoväli ja energiansäästö
- Takaat tasapainoisen huoneilman ilman ali- tai ylipaineen vaaraa

Hintaero erilaatuisten suodattimien välillä on pieni, mutta vaikutus sisäilman laatuun suuri. Panostus suodattimeen on pieni hinta verrattuna sillä saavutettaviin hyötyihin.

Milloin suodattimet pitää vaihtaa?



Sisäilman laatu vaikuttaa suuresti hyvinvointiimme ja pahimmillaan huono ilma voi aiheuttaa terveyshaittoja. Ulkoilma sisältää epäpuhtauksia kuten siitepölyä, katupölyä, pakokaasuja tai nokea. Tehokas suodatus onkin ainoa keino varmistaa puhdas sisäilma. Suodattimet tulee myös vaihtaa säännöllisesti, jotta ilma pysyy kaiken aikaa terveellisenä.

Ilmansuodattimet olisi hyvä vaihtaa **kevällä ennen katu- ja siitepölyajan alkua sekä syksyllä**, jotta niihin kerääntynyt lika ja pölyt eivät haittaisi talvikauden ilmanvaihtoa.

Suodattimet tulee vaihtaa useammin silloin kun:

- Asunnossa asuu useita henkilöitä (ilmassa runsaammin pölyä ja tekstiilinukkaa)
- Asunnossa on kotieläimiä (karvapöly ja turkin hilse saattaa tukkia suodattimet)
- Pieniä lapsia (minimoi allergiariskit)
- Runsasliikenteisten katujen ja teollisuusalueiden läheisyydessä (runsas määrä haitallisia hiukkaspäästöjä ulkoilmassa)
- Metsän läheisyydessä (runsaasti siitepölyä)

Silminnähden likaiset suodattimet on aina vaihdettava viipymättä.

Mitä seuraa jos suodattimia ei vaihdeta?

Suodattimen käyttöikä on yleensä puolesta vuodesta yhteen vuoteen, jonka jälkeen sen ominaisuudet alkavat heiketä. Tukkeutuneen suodattimen läpi asuntoon ei enää virtaa riittävästi ilmaa. **Likaisina ja tukkeutuneina niistä saattaa myös tulla epäpuhtauksien lähde.** Suodattimeen kertynyt pöly voi yhdessä lämmön ja kostean ilman kanssa voi muodostaa kasvualueen homeelle.

Suodattimien vaihtamatta jättäminen näkyy myös ilmanvaihtokoneen energiankulutuksessa. Mikäli suodattimia ei ole vaihdettu ja lämmönvaihdin likaantuu, sen hyötysuhde heikkenee. Tällöin tuloilmaa joudutaan lämmittämään esimerkiksi sähkö- tai vesipatterilla. Lämmitys maksaa vuoden aikana reilusti enemmän kuin uusi suodatinpaketti.

Suodatusluokat

Ilmansuodattimien luokittelustandardit muuttuivat 1.7.2018, jolloin uusi ISO 16890 -standardi korvasi vanhan EN779:2012 -standardin. Uusi luokitus on edellistä tiukempi ja helpottaa vertailua eri suodattimien välillä. Aiemmin suodattimien erotusaste mitattiin vain yhdessä hiukkaskoossa (0,4 µm). Nyt se mitataan kolmessa eri kokoluokassa: ePM1 (kokoluokka 0,3-1µm), ePM2,5 (kokoluokka 0,3-2,5µm) ja ePM10. (kokoluokka 0,3-10µm).

| Vanha EN779 | ISO 16890 ePM1 | ISO 16890 ePM2,5 | ISO 16890 ePM10 | ISO 16890 Coarse |
|--------------|----------------|------------------|-----------------|------------------|
| G1 | - | - | - | >30 % |
| G3 | - | - | - | >50 % |
| G4 | - | - | - | >60 % |
| M5 | - | <40 % | >50 % | - |
| M6 | - | 50-60 % | >60 % | - |
| F7 | 50-70 % | >65-80 % | >80 % | - |
| F8 | 70-85 % | >80 % | >85 % | - |
| F9 | >80 % | >90 % | >95 % | - |
| 0,4µm | 0,3-1µm | 0,3-2,5µm | 0,3-10µm | |

Mistä voi ostaa alkuperäis-suodattimet?

Alkuperäisiä Swegon CASA -suodattimia voi ostaa Swegon CASA -jälleenmyyjiltä sekä mm. kaikkien valtakunnallisten tukkuliikkeiltä.

Alkuperäissuodattimet voi tilata helposti myös verkkokaupastamme: www.casastore.fi.

Verkkokaupassa voi tehdä kätevän kesto-tilauksen, jolloin saat automaattisen muistutuksen aina kun on aika tilata uudet suodattimet. Kestotilaukset myös toimitetaan ilman toimituskuluja!

Verkkokaupassamme voit myös etsiä laitteeseesi varmasti sopivat suodattimet ja varaosat laitteen sarjanumeron avulla.



Suodattimien vaihto-ohjeet

Ilmanvaihtokoneen suodattimet tulee vaihtaa **vähintään 2 kertaa vuodessa**.

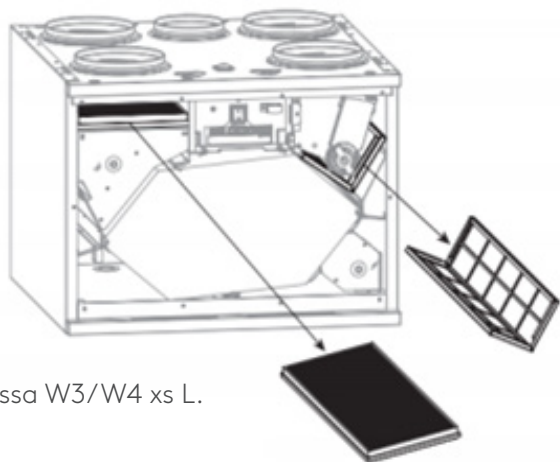

Kuvassa W3/W4 xs L.



Suodattimet on hyvä vaihtaa keväällä ennen katu- ja siitepölyajan alkua sekä syksyllä, jotta suodattimeen kerääntynyt lika ja pölyt eivät haittaisi ilmanvaihtoa. Suodattimet on vaihdettava useammin, jos asunnon ilmassa on paljon pölyä tai ulkoilmassa on paljon epäpuhtauksia.

Käytä laitteessa ainoastaan alkuperäisiä Swegon-suodattimia. Tämä on tärkeää, sillä täsmälleen samannäköisellä ja -kokoisella suodattimella voi olla täysin eri painehäviö ja suodatuskyky. Väärää suodatinta käytettäessä ilmanvaihtokone ei ehkä toimi oikein eikä Swegon vastaa mahdollisista toimintahäiriöistä.

Käyttämällä alkuperäisiä Swegon CASA suodattimia saat ilmanvaihtolaitteellesi normaalin 2 vuoden takuun lisäksi 3 vuoden lisätakuun. Tutustu tarkemmin takuuehtoihin osoitteessa: swegon.com/warranty.

Suodattimet voi tilata niin kotitalouksille kuin taloyhtiöille osoitteessa: casastore.fi



[Suodatinvaihto \(videot\)](#)



[Suodatinopas \(pdf\)](#)



Suodatinsarjat

CASA W3/W4 xs

Suodatinsarjat W3 xs ja W4 xs-ilmanvaihtokoneisiin



| Koodi | Tuote | LVI-numero | Hinta alv 24% | Hinta alv 0% |
|----------|--|------------|---------------|--------------|
| W304F | Alkuperäinen suodatinsarja 1 kpl ISO ePM1 50% (F7) hienosuodatin tuloilmalle 1 kpl ISO Coarse (G3) karkeasuodatin poistoilmalle | 7906843 | 38,44 | 31,00 |
| W304FSF8 | Allergiasuodatin 1 kpl suodatinluokka ISO ePM1 70% (F8) tuloilmalle 1 kpl ISO Coarse (G3) karkeasuodatin poistoilmalle. Huom. koneeseen tehtävä erikseen säätö ja suodattimia on vaihdettava useammin kuin vakiosuodattimia. | 7907205 | 44,64 | 36,00 |
| W304FP | Suodatinlava 108 kpl ISO ePM1 50% (F7) hienosuodatin tuloilmalle 108 kpl ISO Coarse (G3) karkeasuodatin poistoilmalle | ***** | 4151,52 | 3348,00 |

CASA W3/W4

Suodatinsarjat W3 ja W4 (sähkö/econo)-ilmanvaihtokoneisiin

Huom. metallisuodatin korvaa vanhan PPI-20 palosuodattimen. Laitteessa tulee olla aina toimiva palosuodatin asennettuna! Mikäli metallisuodatin on ehjä ja toiminta kunnoinen, voit vaihtaa pelkästään ISO ePM1 50% (F7) ja ISO Coarse (G3) suodattimet ja käyttää vanhan metallisuodattimen uudelleen.



| Koodi | Tuote | LVI-numero | Hinta alv 24% | Hinta alv 0% |
|----------|---|------------|---------------|--------------|
| W304F | Suodatinsarja ilman palosuodatinta 1 kpl suodatinluokka ISO ePM1 50% (F7) tuloilmalle 1 kpl ISO Coarse (G3) karkeasuodatin poistoilmalle Ei palosuodatinta | 7906843 | 38,44 | 31,00 |
| W304FS | Suodatinsarja palosuodattimella 1 kpl ISO ePM1 50% (F7) hienosuodatin tuloilmalle 1 kpl ISO Coarse (G3) karkeasuodatin poistoilmalle 1 kpl metallinen palosuodatin | 7906599 | 43,40 | 35,00 |
| W304FSF8 | Allergiasuodatin 1 kpl ISO ePM1 70% (F8) hienosuodatin tuloilmalle 1 kpl ISO Coarse (G3) karkeasuodatin poistoilmalle. Huom. koneeseen tehtävä erikseen säätö ja suodattimia on vaihdettava useammin kuin vakiosuodattimia. | 7907205 | 44,64 | 36,00 |
| W304FP | Suodatinlava 108 kpl ISO ePM1 50% (F7) hienosuodatin tuloilmalle 108 kpl ISO Coarse (G3) karkeasuodatin poistoilmalle | ***** | 4151,52 | 3348,00 |

CASA W5

Suodatinsarjat W5 -ilmanvaihtokoneisiin

Huom. metallisuodatin korvaa vanhan PPI-20 palosuodattimen. Laitteessa tulee olla aina toimiva palosuodatin asennettuna! Mikäli metallisuodatin on ehjä ja toiminta kuntoinen, voit vaihtaa pelkästään ISO ePM1 50% (F7) ja ISO Coarse (G3) suodattimet ja käyttää vanhan metallisuodattimen uudelleen.

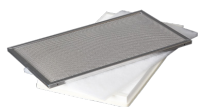

| Koodi | Tuote | LVI-numero | Hinta alv 24% | Hinta alv 0% |
|-------|--|------------|---------------|--------------|
| W05FS | Suodatinsarja 1 kpl ISO ePM1 50% (F7) hienosuodatin tuloilmalle 1 kpl ISO coarse (G3) karkeasuodatin poistoilmalle 1 kpl metallinen palosuodatin | 7906687 | 68,20 | 55,00 |
| W05F | Suodatinsarja 1 kpl ISO ePM1 50% (F7) hienosuodatin tuloilmalle 1 kpl ISO coarse (G3) karkeasuodatin poistoilmalle | ***** | 48,36 | 39,00 |

CASA W130

Suodatinsarjat W130 -ilmanvaihtokoneisiin



| Koodi | Tuote | LVI-numero | Hinta alv 24% | Hinta alv 0% |
|----------|---|------------|---------------|--------------|
| 102W13SS | Suodatinsarja 1 kpl ISO ePM1 50% (F7) hienosuodatin tuloilmalle 1 kpl ISO coarse (G3) karkeasuodatin poistoilmalle 1 kpl palosuodatin tuloilmalle | 7906463 | 71,92 | 58,00 |

CASA W9/W230

Suodatinsarjat W9 ja W230 -ilmanvaihtokoneisiin.

Huom. metallisuodatin korvaa vanhan PPI-20 palosuodattimen. Laitteessa tulee olla aina toimiva palosuodatin asennettuna! Mikäli metallisuodatin on ehjä ja toiminta kuntoinen, voit vaihtaa pelkästään ISO ePM1 50% (F7) ja ISO Coarse (G3) suodattimet ja käyttää vanhan metallisuodattimen uudelleen.

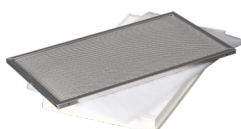

| Koodi | Tuote | LVI-numero | Hinta alv 24% | Hinta alv 0% |
|----------|--|------------|---------------|--------------|
| 102W23SS | Suodatinsarja 1 kpl ISO ePM1 50% (F7) hienosuodatin tuloilmalle 1 kpl ISO coarse (G3) karkeasuodatin poistoilmalle 1 kpl metallinen palosuodatin tuloilmalle | 7906464 | 80,60 | 65,00 |
| 102W23S | Suodatinsarja 1 kpl ISO ePM1 50% (F7) hienosuodatin tuloilmalle 1 kpl ISO coarse (G3) karkeasuodatin poistoilmalle | ***** | 75,64 | 61,00 |

CASA W80/W100

Suodatinsarjat W80/W100 -ilmanvaihtokoneisiin.



| Koodi | Tuote | LVI-numero | Hinta alv 24% | Hinta alv 0% |
|---------|---|------------|---------------|--------------|
| PW080FS | Suodatinsarja 1 kpl ISO ePM1 50% (F7) hienosuodatin tuloilmalle 1 kpl ISO coarse (G3) karkeasuodatin poistoilmalle 1 kpl palosuodatin tuloilmalle | 7906456 | 43,40 | 35,00 |

CASA R2

Suodatinsarjat R2 -ilmanvaihtokoneisiin.



| Koodi | Tuote | LVI-numero | Hinta alv 24% | Hinta alv 0% |
|-------|--|------------|---------------|--------------|
| R02FS | Suodatinsarja 2 kpl ISO ePM1 50% (F7) hienosuodattimet tulo- ja poistoilmalle | ***** | 65,72 | 53,00 |

CASA R3

Suodatinsarjat R3 ja R85 -ilmanvaihtokoneisiin.

R3 ja R85 -koneille on saatavissa pidemmän vaihtovälin suodatinsarja, jossa on poistosuodatin myös pölyisempään ympäristöön. Mahdollistaa puolen vuoden vaihtovälin myös vaikeammassa ympäristöissä. Tulosuodatin on F7 ja poistosuodatin on hienosuodattimen ja karkeasuodattimen yhdistelmä. Suodatinpaketti on suoraan vaihtokelpoinen nykyisen kanssa ja ei vaadi järjestelmään mitään säätöjä. Asennusohjeet löytyvät poistosuodattimen päädystä.



| Koodi | Tuote | LVI-numero | Hinta alv 24% | Hinta alv 0% |
|----------|---|------------|---------------|--------------|
| PR085FS | Alkuperäinen suodatinsarja 2 kpl ISO ePM1 55% (F7) hienosuodattimet tulo- ja poistoilmalle | 7906311 | 65,72 | 53,00 |
| PR085FSG | Pidemmän vaihtovälin suodatinsarja 1 kpl ISO ePM1 55% (F7) hienosuodatin tuloilmalle 1 kpl ISO Coarse (G4) + 1 kpl ISO Coarse (G3) karkeasuodattimet poistoilmalle | 7907203 | 65,72 | 53,00 |

CASA R5/R120

Suodatinsarjat CASA R5 ja R120 -ilmanvaihtokoneisiin.

R5 ja R120 -koneille on saatavissa pidemmän vaihtovälin suodatinsarja, jossa on poistosuodatin myös pölyisempään ympäristöön. Mahdollistaa puolen vuoden vaihtovälin myös vaikeammassa ympäristöissä. Tulosuodatin on F7 ja poistosuodatin on hienosuodattimen ja karkeasuodattimen yhdistelmä. Suodatinpaketti on suoraan vaihtokelpoinen nykyisen kanssa ja ei vaadi järjestelmään mitään säätöjä. Asennusohjeet löytyvät poistosuodattimen päädystä.



| Koodi | Tuote | LVI-numero | Hinta alv 24% | Hinta alv 0% |
|-----------|--|------------|---------------|--------------|
| 10212RSS | Suodatinsarja 1 kpl ISO ePM1 55% (F7) hienosuodatin + 1 kpl ISO Coarse (G3) karkeasuodatin tuloilmalle 1 kpl ISO ePM1 55% (F7) hienosuodatin poistoilmalle | 7906312 | 71,92 | 58,00 |
| 10212RSSG | Pidemmän vaihtovälin suodatinsarja 1 kpl ISO ePM1 55% (F7) hienosuodatin + 1 kpl ISO Coarse (G3) karkeasuodatin tuloilmalle 1 kpl ISO Coarse (G4) + 1 kpl ISO Coarse (G3) karkeasuodattimet poistoilmalle | ***** | 71,92 | 58,00 |

CASA R7/R7-H

Suodatinsarjat R7 ja R7-H
-ilmanvaihtokoneisiin.



| Koodi | Tuote | LVI-numero | Hinta alv 24% | Hinta alv 0% |
|-------|---|------------|---------------|--------------|
| R07FS | Suodatinsarja 2 kpl suodatinluokka ISO ePM1 50% (F7) hienosuodattimet tuloilmalle | 7907196 | 181,04 | 146,00 |

CASA R9/R9-H

Suodatinsarjat R9 ja R9-H
-ilmanvaihtokoneisiin.



| Koodi | Tuote | LVI-numero | Hinta alv 24% | Hinta alv 0% |
|---------|---|------------|---------------|--------------|
| R0915FS | Suodatinsarja 2 kpl ISO ePM1 50% (F7) hienosuodattimet tulo- ja poistoilmalle | 7907197 | 199,64 | 161,00 |

CASA R15/R15-H

Suodatinsarjat R15 ja R15-H
-ilmanvaihtokoneisiin.



| Koodi | Tuote | LVI-numero | Hinta alv 24% | Hinta alv 0% |
|---------|---|------------|---------------|--------------|
| R0915FS | Suodatinsarja 2 kpl ISO ePM1 50% (F7) hienosuodattimet tulo- ja poistoilmalle | 7907197 | 199,64 | 161,00 |

ILTO 250

Suodatinsarjat ILTO 250 -ilmanvaihtokoneisiin.

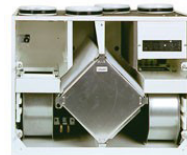

| Koodi | Tuote | LVI-numero | Hinta alv 24% | Hinta alv 0% |
|---------|--|------------|---------------|--------------|
| 10225SS | Suodatinsarja 1 kpl tuloilmasuodatin F7 2 kpl karkeasuodatin G3 | 7907086 | 29,76 | 24,00 |

ILTO 260

Suodatinsarjat ILTO 260 -ilmanvaihtokoneisiin.



| Koodi | Tuote | LVI-numero | Hinta alv 24% | Hinta alv 0% |
|----------|---|------------|---------------|--------------|
| 10226SS | Suodatinsarja 1 kpl tuloilmasuodatin F7 2 kpl karkeasuodatin G3 | 7907087 | 29,76 | 24,00 |
| 10226SSW | Suodatinsarja etuvastusmalli 1 kpl tuloilmasuodatin F7 1 kpl karkeasuodatin G3 1 kpl palamaton suodatin PPI | ***** | 34,72 | 28,00 |

ILTO 270

Suodatinsarjat ILTO 270K/270M/270 Mio -ilmanvaihtokoneisiin.



| Koodi | Tuote | LVI-numero | Hinta alv 24% | Hinta alv 0% |
|----------|--|------------|---------------|--------------|
| 10227SS | Suodatinsarja 270K 1 kpl tuloilmasuodatin F7 2 kpl karkeasuodatin G3 | 7906450 | 32,24 | 26,00 |
| 10227SSW | Suodatinsarja 270K etuvastusmalli 1 kpl tuloilmasuodatin F7 1 kpl karkeasuodatin G3 1 kpl palamaton suodatin PPI | ***** | 34,72 | 28,00 |
| 10227MSS | Suodatinsarja 270 M 1 kpl tuloilmasuodatin F7 2 kpl karkeasuodatin G3 | 7906460 | 32,24 | 26,00 |
| 10227MSS | Suodatinsarja 270 Mio 1 kpl tuloilmasuodatin F7 2 kpl karkeasuodatin G3 | 7906460 | 32,24 | 26,00 |



ILTO 280/290 suodatinsarjat
Suodatinsarjat ILTO 280/290 -ilmanvaihtokoneisiin.



| Koodi | Tuote | LVI-numero | Hinta alv 24% | Hinta alv 0% |
|---------|--|------------|---------------|--------------|
| 10228SS | Suodatinsarja 1 kpl tuloilmasuodatin F7 1 kpl karkeasuodatin G3 | 7906462 | 32,24 | 26,00 |

ILTO 320

Suodatinsarjat ILTO 320 -ilmanvaihtokoneisiin.



| Koodi | Tuote | LVI-numero | Hinta alv 24% | Hinta alv 0% |
|---------|--|------------|---------------|--------------|
| 10232SS | Suodatinsarja 1 kpl tuloilmasuodatin F7 2 kpl karkeasuodatin G3 | 7907080 | 33,48 | 27,00 |

ILTO 300/350/400/400M

Suodatinsarjat ILTO 300 / 350 / 400 / 400M -ilmanvaihtokoneisiin.

300/350



400/400M



| Koodi | Tuote | LVI-numero | Hinta alv 24% | Hinta alv 0% |
|--------|--|------------|---------------|--------------|
| 1023SS | Suodatinsarja 1 kpl tuloilmasuodatin F7 2 kpl karkeasuodatin G3 | 7907085 | 29,76 | 24,00 |

ILTO 430/435/440

Suodatinsarjat ILTO 430/435/440 -ilmanvaihtokoneisiin.



| Koodi | Tuote | LVI-numero | Hinta alv 24% | Hinta alv 0% |
|----------|---|------------|---------------|--------------|
| 10244SS | Suodatinsarja 430/435/440 1 kpl tuloilmasuodatin F7 2 kpl karkeasuodatin G3 | 7906942 | 40,92 | 33,00 |
| 10244SSW | Suodatinsarja etuvastusmalli 430/440 1 kpl tuloilmasuodatin F7 1 kpl karkeasuodatin G3 1 kpl palamaton suodatin PPI | ***** | 53,32 | 43,00 |

ILTO 450

Suodatinsarjat ILTO 450 -ilmanvaihtokoneisiin.



| Koodi | Tuote | LVI-numero | Hinta alv 24% | Hinta alv 0% |
|---------|---|------------|---------------|--------------|
| 10245S | Suodatinsarja (v. 95 - 97) 1 kpl tuloilmasuodatin F7 2 kpl karkeasuodatin G3 | 7906455 | 34,72 | 28,00 |
| 10245SS | Suodatinsarja (v. 98 - 02) 1 kpl tuloilmasuodatin F7 2 kpl karkeasuodatin G3 | 7907088 | 34,72 | 28,00 |

ILTO 600/800

Suodatinsarjat ILTO 600/800 -ilmanvaihtokoneisiin.



| Koodi | Tuote | LVI-numero | Hinta alv 24% | Hinta alv 0% |
|-------|---|------------|---------------|--------------|
| 102VS | Suodatinsarja, ennen 01/2002 1 kpl tuloilmasuodatin F7 2 kpl karkeasuodatin G3 | 7907084 | 50,84 | 41,00 |



ILTO 650/850

Suodatinsarjat ILTO 650/850 -ilmanvaihtokoneisiin.



| Koodi | Tuote | LVI-numero | Hinta alv 24% | Hinta alv 0% |
|--------|--|------------|---------------|--------------|
| 1026SS | Suodatinsarja, 01/2002 --> 1 kpl tuloilmasuodatin F7 1 kpl karkeasuodatin G3 1 kpl palamaton suodatin PPI | 7907082 | 78,12 | 63,00 |

ILTO H410

Suodatinsarjat ILTO H410 -ilmanvaihtokoneisiin.



| Koodi | Tuote | LVI-numero | Hinta alv 24% | Hinta alv 0% |
|---------|--|------------|---------------|--------------|
| 10241SS | Suodatinsarja 1 kpl tuloilmasuodatin F7 2 kpl karkeasuodatin G3 | 7907089 | 43,40 | 35,00 |

ILTO H710

Suodatinsarjat ILTO H710 -ilmanvaihtokoneisiin.



| Koodi | Tuote | LVI-numero | Hinta alv 24% | Hinta alv 0% |
|---------|--|------------|---------------|--------------|
| 10271SS | Suodatinsarja 1 kpl tuloilmasuodatin F7 2 kpl karkeasuodatin G3 | 7907090 | 60,76 | 49,00 |

ILTO X100

Suodatinsarjat ILTO X100 -ilmanvaihtokoneisiin.



| Koodi | Tuote | LVI-numero | Hinta alv 24% | Hinta alv 0% |
|---------|--|------------|---------------|--------------|
| 10210SS | Suodatinsarja 1 kpl tuloilmasuodatin F7 2 kpl karkeasuodatin G3 | 7906453 | 60,76 | 49,00 |





ILTO T10

Suodatinsarjat ILTO T10 -ilmanvaihtokoneisiin.



| Koodi | Tuote | LVI-numero | Hinta alv 24% | Hinta alv 0% |
|----------|---|------------|---------------|--------------|
| 410TILSS | Suodatinsarja 1 kpl tuloilmasuodatin F7 1 kpl karkeasuodatin G3 1 kpl karkeasuodatin G4 | 7906750 | 32,24 | 26,00 |

Liesikupujen rasvasuodattimet

| Koodi | Tuote | LVI-numero | Hinta alv 24% | Hinta alv 0% |
|--|--|------------|---------------|--------------|
|  610002 | Salsa / Blues / Jazz / Tango / Samba / Pop / Funk / Folk 398 x 178 x 9 mm metallinen rasvasuodatin | ***** | 34,72 | 28,00 |
|  FR100895 | Rock/Swing 300 x 250 x 9 mm metallinen rasvasuodatin. Tilattava Swing 2kpl ja Rock 3 kpl. | ***** | 86,60 | 70,00 |
|  51468 | KTLAV / KTLAVS / ILMO Premium 394 x 150 x 15 mm metallinen rasvasuodatin | ***** | 38,44 | 31,00 |
|  52147 | ILMO/ILMO TT 345 x 200 x 15 mm metallinen rasvasuodatin | ***** | 34,72 | 28,00 |
|  51436 | KTL 315 x 150 x 15 mm metallinen rasvasuodatin | ***** | 34,72 | 28,00 |
| 61028 | ILMO Rock 355 x 371 x 14 mm metallinen rasvasuodatin | ***** | 69,44 | 56,00 |
| 61019 | INTELLE 305 x 372 x 15 mm metallinen rasvasuodatin | ***** | 104,16 | 84,00 |
| 610001 | INTELLE MAX 295 x 200 x 15 mm metallinen rasvasuodatin | ***** | 34,72 | 28,00 |



[Liesikuvun käyttö ja huolto\(video\)](#)



[Liesikuvun huoto- ja puhdistussuosittelut\(pdf\)](#)



Kanavapatterien suodattimet

Kanavapatterin suodatinsarja

Swegon CASA W2504F/SDHW250K3W/SDCW250K3W kanavapattereihin.



| Koodi | Tuote | LVI-numero | Hinta alv 24% | Hinta alv 0% |
|----------|--|------------|---------------|--------------|
| W2504FSS | 4 kpl ISO coarse (G3) karkeasuodatinta | ***** | 53,32 | 43,00 |

Feel good **inside**

