



HINNASTO

**SISÄILMAHINNASTO 2023**  
Voimassa 1.1.2023 alkaen

# Sisältö

Toimitusehdot sivulla	3	FACILE	17
ADRIATIC VF	19	FALCON C	6
ALG	10	FHB	10
ALS	7	FRB	19
ALV liitántälaatikot liitos B/K	9	GRC	11
BOC	20	GRL	10
CADENZA	17	GTH	10
CALMO	17	HAWK C	5
CDD	6	IBIS	8
CDK	7	IBIS Wall	8
CDR	6	KITE	5
CIRCO	13	LARGO	17
CKD	7	LOCKZONE C	5
CKP	7	KITE Fa Free	8
CLA	17	LOCKZONE Wall	9
COLIBRI CC	4	LENTO	17
COLIBRI CR	4	LPA LOCKZONE	6
COLIBRI F Free	8	LTA	12
COLIBRI W Wall	9	MORENDO	17
CRT	15	ORTO	13
CTK	13	PACIFIC	19
CTM	13	PALOPELLIT CR60 ja CR2	16
DBC	20	PARASOL	19
DCC	20	PARASOL Zenith	18
DCP	14	PELICAN CE	11
DHC	14	PELICAN CE HF	11
DIR	20	PELICAN CS	5
DKC	20	PELICAN W Wall	9
DRG	20	REACT P	15
DRif	14	REACT V	15
DVC	14	ROC	20
EAGLE CC	4	ROE	20
EAGLE CR	4	ROT	20
EAGLE F Free	8	ROW	20
EAGLE S Single	6	SIRI	15
EAGLE W Wall	9	SORDO	17
EXC	12	TRG	10
EXT	12	UKP	14
		VGC	13
		VGR	13

# Toimitusehdot

## Hinnat:

Hinnat ALV 0% vapaasti varastossamme Suomessa välimyyntioikeuksin.

## Käsittelykustannukset:

Tilauksiin, joiden arvo on alle 300 € alv 0%, lisätään käsittely- ja toimituskulu 30 € alv 0%.

Lavakustannus 9,50 €/lava alv 0%.

## Toimitusajat:

Varastotuotteiden toimitusaika (rasteroidut) on 1 - 5 työpäivää. Muut tuotteet sopimuksen mukaan.

## Rahtikulut (tilauksen arvo yli 300€) :

Toimitusosoitteen postinumero 00 - 59 3,5 %

Toimitusosoitteen postinumero 60 - 83 4,0 %

Toimitusosoitteen postinumero 84 -99 4,5 %

Minimirahtiveloitus 60,00 €

## Vakuuttaminen:

Kaikki tavarakuljetuksemme vakuutetaan ostajan lukuun ellei erikseen ole etukäteen muuta sovittu.

Vakuutuksesta veloitetaan 0,55 % laskun loppusummasta.

## Kuljetusvahingot:

Vastaanottajan ja kuljettajan on yhteisesti todettava kuljetusvahinko ja merkittävä se rahtikirjaan.

## Palautukset:

Otamme vastaan palautuvan tavaran vain, mikäli palautuksesta on erikseen sovittu myyjämme kanssa. Palautettava tavara on tarkastuksessa todettu virheettömäksi ja asiakas maksaa palautusrahdin. Hyvityksen suuruus on enintään 80 % tavaran laskutusarvosta.

## Muut ehdot:

Muilta osin noudatamme yleisiä sopimusehtoja TALTEK YT 2002.

Pidätämme oikeuden hinnaston muutoksiin ilman ennakkoilmoitusta.

## Viivästyskorko:

Viivästyskorkoa veloitamme 16 %.

# TULOILMALAITTEET

Swegon Ceiling Collection - hajottajat

Varustettuina QUICK ACCESS - toiminnolla (katso kuva)

Hinta sisältää vain hajotinosan, ALSD-liitäntälaatikot sivulla 7.

EAGLE CR	Koodi	Koko	LVI-numero	Hinta
	64401	125-400	8629000	187,01
	64402	160-400	8629002	187,01
	64413	200-500	8629004	231,92
	64414	250-500	8629602	215,35
	64421	125-600	8629001	298,18
	64422	160-600	8629003	323,14
	64423	200-600	8629005	335,52
	64424	250-600	8629006	342,39
	64425	315-600	8629007	357,52
	64426	400-600	8629008	385,03

EAGLE CC	Koodi	Koko	LVI-numero	Hinta
	64830	125-400	8629617	188,74
	64831	160-400	8629619	188,74
	64836	200-500	8629621	234,07
	64837	250-500	8629623	217,35
	64840	125-600	8629618	300,94
	64841	160-600	8629620	326,14
	64842	200-600	8629622	338,63
	64843	250-600	8629624	345,58
	64844	315-600	8629625	360,83
	64845	400-600	8629626	388,59

COLIBRI CC	Koodi	Koko	LVI-numero	Hinta
	64501	125-400	8629009	205,81
	64521	125-600	8629010	254,48
	64502	160-400	8629011	205,81
	64522	160-600	8629012	285,06
	64513	200-500	8629013	293,41
	64523	200-600	8629014	344,84
	64524	250-600	8629015	410,20
	64525	315-600	8629016	432,46
	64526	400-600	8629545	561,77

COLIBRI CR	Koodi	Koko	LVI-numero	Hinta
	64601	125-400	8629017	208,59
	64621	125-600	8629018	318,44
	64602	160-400	8629019	225,27
	64622	160-600	8629020	318,44
	64613	200-500	8629021	325,37
	64623	200-600	8629022	395,43
	64624	250-600	8629023	464,31
	64625	315-600	8629024	493,64

Hinta sisältää vain hajotinosan, ALSD-liitäntälaatikot sivulla 7.

Koodi	Koko	LVI-numero	Hinta	LOCKZONE C
63801	125-400	8629025	165,16	
63802	160-400	8629027	165,16	
63813	200-500	8629029	185,96	
63821	125-600	8629026	209,56	
63822	160-600	8629028	217,88	
63823	200-600	8629030	226,22	
63824	250-600	8629031	237,31	
63825	315-600	8629032	248,42	
63826	400-600	8629552	269,24	

Koodi	Koko	LVI-numero	Hinta	HAWK C
63701	125-600	8629033	215,11	
63702	160-600	8629034	220,66	
63703	200-600	8629035	220,66	
63704	250-600	8629036	223,43	
63705	315-600	8629037	231,76	
63706	400-600	8629553	280,34	

Koodi	Koko	LVI-numero	Hinta	KITE CR
64870	125-600	8629627	288,96	
64871	160-600	8629628	288,96	
64872	200-600	8629629	288,96	
64873	250-600	8629630	320,38	
64874	315-600	8629631	320,38	

Koodi	Koko	LVI-numero	Hinta	PELICAN CS
62301	125-400	8629186	184,58	
62302	160-400	8629187	184,58	
62311	125-600	8629603	245,63	
62312	160-600	8629604	245,63	
62313	200-600	8629188	245,63	
62314	250-600	8629189	294,22	
62315	315-600	8629190	323,35	
62316	400-600	8629191	352,50	

Näin toimii Quick Access

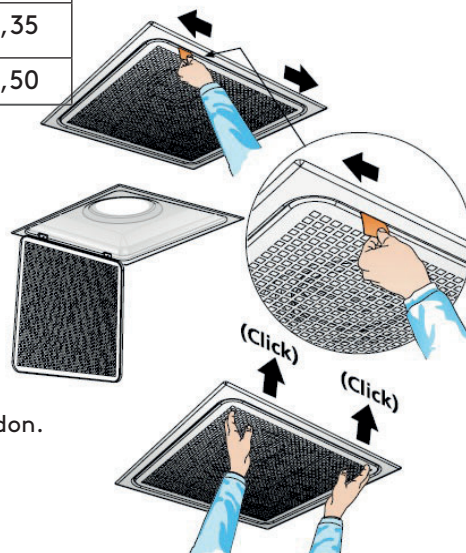

### Quick Access

Saranoitu ja irroitettava "Quick Access" - etuosa mahdollistaa yksinkertaisen käyttöönoton, puhdistuksen ja kunnossapidon.

- Kaikki sisäiset komponentit käden ulottuvilla kattoluukkuja tai kanavien tarkistusluukkuja ei tarvita
- Saranoitu etulevy ja irroitettava pelti
- Vapaa pääsy kanavistoon

# TULOILMAHAJOTTAJAT

Hinta sisältää vain hajotinosan, ALSD-liitäntälaatikot sivulla 7.

LPA LOCKZONE	Koodi	Koko	LVI-numero	Hinta
	62103	160	8629554	323,14
	62104	200	8629555	418,03
	62105	250	8629556	500,52
	62106	315	8629557	515,65
	62107	400	8629558	580,27

CDD	Koodi	Koko	LVI-numero	Hinta
	62131	100	8629559	123,75
	62132	125	8629144	143,00
	62133	160	8629146	148,51
	62134	200	8629148	185,65
	62135	250	8629150	220,01
	62136	315	8629152	291,51

CDR	Koodi	Koko	LVI-numero	Hinta
	61131	100	8629162	92,13
	61132	125	8629164	97,64
	61133	160	8629166	112,74
	61134	200	8629560	143,00
	61135	250	8629561	151,25
	61136	315	8629562	231,02

EAGLE S Single	Koodi	Koko	LVI-numero	Hinta
	64762	125	8629390	225,52
	64763	160	8629391	288,76
	64764	200	8629392	394,65
	64765	250	8629393	478,52
	64766	315	8629394	510,16
	64767	400	8629395	721,92

FALCON C	Koodi	Koko	LVI-numero	Hinta
	60170	125	8629133	155,39
	60171	160	8629134	158,13
	60172	200	8629135	176,01
	60173	250	8629136	224,14
	60174	315	8629137	365,77
	60175	400	8629138	415,27
	60176	500	8629139	607,79

Hinta sisältää vain hajotinosan

Koodi	Koko	LVI-numero	Hinta	CKD
60011	100	8629378	116,88	
60012	125	8629379	137,51	
60013	160	8629380	143,00	
60014	200	8629381	171,88	
60015	250	8629382	243,38	
60016	315	8629383	266,77	

Koodi	Koko	LVI-numero	Hinta	CKP
62061	100	8629384	126,50	
62062	125	8629385	143,00	
62063	160	8629386	162,57	
62064	200	8629387	193,88	
62065	250	8629388	225,52	
62066	315	8629389	299,76	

Koodi	Koko	LVI-numero	Hinta	CKD
64160	200	8629242	240,64	
64161	250	8629244	255,77	
64162	315	8629246	280,52	
64163	400	8629248	368,52	
64164	500	8629250	493,65	

## HAJOTTAJIEN ALSd - liitännälaatikot

Koodi	Koko	LVI-numero	Hinta
85245	100-125	8629039	171,55
85250	125-160	8629041	182,89
85255	160-200	8629043	224,01
85260	200-250	8629045	273,63
85265	250-315	8629047	371,46
85270	315-400	8629048	395,58
85500	100-160	8629040	194,23
85505	125-200	8629042	216,91
85510	160-250	8629044	232,51
85515	200-315	8629046	290,63
85520	250-400	8629638	359,03



# VAPAASTI ASENNETTAVAT TULOILMAHAJOTTAJAT

EAGLE F Free	Koodi	Koko	LVI-numero	Hinta
	64801	100	8629580	317,64
	64802	125	8629581	339,65
	64803	160	8629582	397,40
	64804	200	8629583	553,50
	64805	250	8629584	661,70
	64806	315	8629585	728,28
	64807	400	8629586	932,30

COLIBRI F Free	Koodi	Koko	LVI-numero	Hinta
	64811	100	8629587	407,13
	64812	125	8629588	419,27
	64813	160	8629589	470,50
	64814	200	8629590	555,43
	64815	250	8629591	672,70
	64816	315	8629592	838,53
	64817	400	8629593	1124,33

KITE Fa Free	Koodi	Koko	LVI-numero	Hinta
	64820	125	8629639	379,85
	64821	160	8629640	416,29
	64822	200	8629641	518,82
	64823	250	8629642	636,18
	64824	315	8629643	728,82

## IBIS

Kattoon ripustettava suutinkanava



## IBIS Wall

Suutinkanava seinän ja katon kulmaan

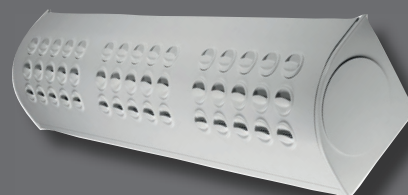





# SEINÄHAJOTTAJAT

Hinta sisältää vain hajotinosan

Koodi	Koko	LVI-numero	Hinta	EAGLE W Wall
64001	300-150	8629068	103,03	
64002	400-150	8629069	143,68	
64003	400-200	8629070	152,85	
64004	550-250	8629071	201,94	
64005	550-300	8629072	219,92	

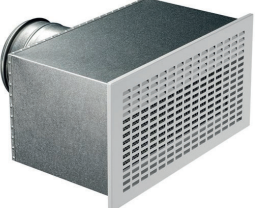
Koodi	Koko	LVI-numero	Hinta	COLIBRI W Wall
64011	300-150	8629073	105,88	
64012	400-150	8629074	144,39	
64013	400-200	8629075	155,52	
64014	550-250	8629076	215,88	
64015	550-300	8629077	243,38	

Koodi	Koko	LVI-numero	Hinta	LOCKZONE W Wall
63451	300-150	8629078	86,62	
63452	400-150	8629079	89,38	
63453	400-200	8629080	100,38	
63454	550-250	8629081	129,26	
63455	550-300	8629082	143,00	





Koodi	Koko	LVI-numero	Hinta	PELICAN W Wall
82163	300-150	8629093	156,14	
82164	400-150	8629094	178,27	
82165	400-200	8629095	197,60	
82167	550-250	8629096	233,52	
82168	550-300	8629097	276,36	

## ALV-liitântälaatikko , liitos B tai K

Koodi	Koko, liitos K	LVI-numero	Hinta
82293	ALVe 300-150 Ø 100	8629084	170,10
82294	ALVe 400-150 Ø 125	8629086	181,06
82295	ALVe 400-200 Ø 160	8629088	195,96
82296	ALVe 550-250 Ø 200	8629090	196,94
82297	ALVe 550-300 Ø 250	8629092	235,23
Koodi	Koko, liitos B	LVI-numero	Hinta
82283	ALVe 300-150 Ø 100	8629083	170,10
82284	ALVe 400-150 Ø 125	8629085	181,06
82285	ALVe 400-200 Ø 160	8629087	195,96
82286	ALVe 550-250 Ø 200	8629089	196,94
82287	ALVe 550-300 Ø 250	8629091	235,23



Liitântä B tai K

	GTH tulo		ALG tulo/ poisto		GRL poisto		FHB kehys	
								
Koko	LVI-numero	Hinta	LVI-numero	Hinta	LVI-numero	Hinta	LVI-numero	Hinta
200 X 100	8729190	59,13	8729222	61,88	8729254	59,13	8729282	18,35
300 X 100	8729191	67,38	8729223	67,38	8729255	64,62	8729283	19,77
400 X 100	8729192	89,38	8729224	82,52	8729256	74,26	8729284	19,77
500 X 100	8729193	100,38	8729225	92,13	8729257	92,13	8729285	21,18
600 X 100	8729194	115,51	8729226	134,75	8729258	100,38	8729286	19,77
800 X 100	8729195	162,26	8729227	158,13	8729259	115,51	8729287	29,65
1000 X 100	8729196	185,65	8729228	180,14	8729260	134,75	8729288	43,78
200 x 150			8729229	112,74			8729289	19,77
300 X 150	8729198	87,02	8729230	86,62	8729261	89,38	8729290	19,77
400 X 150	8729199	103,13	8729231	107,26	8729262	103,13	8729291	19,77
500 X 150	8729200	119,62	8729232	119,62	8729263	104,50	8729292	21,18
600 X 150	8729201	137,51	8729233	166,38	8729264	134,75	8729293	26,82
800 X 150	8729202	188,39	8729234	191,12	8729265	162,26	8729294	31,07
1000 X 150	8729203	220,01	8729235	217,26	8729266	182,88	8729295	43,78
200 X 200	8729204	123,14	8729236	136,83			8729296	19,77
300 X 200	8729205	100,38	8729237	132,00	8729267	89,38	8729297	19,77
400 X 200	8729206	123,75	8729238	123,75	8729268	103,13	8729298	19,77
500 X 200	8729207	140,26	8729239	140,26	8729269	112,74	8729299	25,42
600 X 200	8729208	162,26	8729240	166,39	8729270	132,00	8729300	29,65
800 X 200	8729209	217,26	8729241	200,77	8729271	159,51	8729301	46,60
1000 X 200	8729210	254,39	8729242	254,39	8729272	185,65	8729302	46,60
300 X 300	8729211	150,52	8729243	187,46			8729303	26,82
400 X 300	8729212	173,79	8729244	209,36	8729273	291,51	8729304	26,82
500 X 300	8729213	192,94	8729245	234,00	8729274	323,14	8729305	32,47
600 X 300	8729214	221,54	8729246	258,62	8729275	365,77	8729306	32,47
800 X 300	8729215	281,87	8729247	307,88	8729276	363,05	8729307	49,42
1000 X 300	8729216	327,05	8729248	350,29	8729277	433,16	8729308	49,42
400 X 400	8729217	199,77	8729249	247,66	8729325	235,13	8729309	35,31
500 X 400	8729218	229,87	8729250	279,14	8729278	332,51	8729310	35,31
600 X 400	8729219	270,93	8729251	316,07	8729279	363,98	8729311	39,55
800 X 400	8729220	335,24	8729252	374,92	8729280	431,02	8729312	53,67
1000 X 400	8729221	399,56	8729253	436,55	8729281	483,03	8729313	56,49

### Rasteroidut koot varastossamme

Koko	Vakiokoko Ø	Hinta	LVI-nro B	LVI-nro L	LVI-nro K	Litântävaihtoehdot B, L, K	TRG
200-100	125	221,72	8629402	8629404	8629403		
300-100	160	235,83	8629405	8629407	8629406		
400-100	160	244,32	8629408	8629410	8629409		
500-100	200	310,70	8629411	8629413	8629412		
300-150	200	258,44	8629414	8629416	8629415		
400-150	250	285,29	8629417	8629419	8629418		
500-150	250	329,05	8629420	8629422	8629421		
800-150	315	440,62	8629423	8629425	8629424		
400-200	250	317,76	8629426	8629428	8629427		
500-200	315	368,60	8629429	8629431	8629430		
600-200	315	461,80	8629432	8629434	8629433		

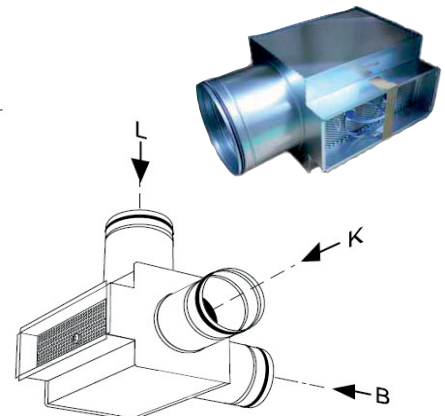

# POISTOILMALAITTEET

Hinta sisältää vain hajotinosan, ALSD-litäntälaatikot sivulla 7.

Koodi	Koko	LVI-numero	Hinta	PELICAN CE
62341	125-400	8629563	145,72	
62342	160-400	8629372	148,51	
62347	250-500	8629605	204,00	
62348	315-500	8629606	204,00	
62353	200-600	8629373	204,00	
62354	250-600	8629374	228,98	
62355	315-600	8629376	255,37	
62356	400-600	8629377	318,57	

Koodi	Koko	LVI-numero	Hinta	PELICAN CE HF
62452	160-600	8629564	183,19	
62453	200-600	8629565	212,32	
62454	250-600	8629566	216,49	
62455	315-600	8629567	220,66	
62456	400-600	8629568	247,04	

Koodi	Koko	LVI-numero	Hinta	GRC
55401	100	8629569	61,88	pyöreä seinä/kattosäleikkö 
55402	125	8629570	61,88	
55403	160	8629571	122,56	
55404	200	8629572	133,43	
55405	250	8629573	153,86	
55406	315	8629574	183,82	
55407	400	8629575	241,00	
55408	500	8629576	285,94	
55409	630	8629577	373,08	

# POISTO- JA SIIRTOILMALAITTEET

EXC	Koodi	Koko	LVI-numero	Hinta
	94055	100	8729317	22,20
	94056	125	8729318	24,99
	94057	160	8729319	29,14
	94058	200	8729320	37,47

EXC maalaus erikoisvärein 3,80 € nto/kpl. Asetuskustannus 160 €/nto/väri/toimituserä.

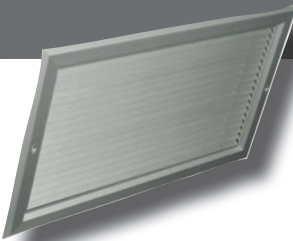
EXT Tiiviskehys	Koodi	Koko	LVI-numero	Hinta
	94070	100	8729321	8,29
	94071	125	8729322	9,67
	94072	160	8729323	11,04
	94073	200	8729324	12,42

## OVISÄLEIKÖT

**LTA** tyyppi 1,  
sisältää vastalaipan

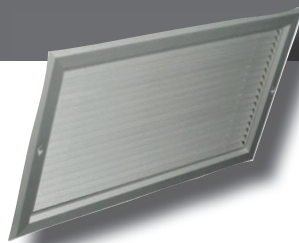

Leveys Korkeus	300	LVI-numero	400	LVI-numero	500	LVI-numero
100	177,00	8829002	202,87	8829004	288,66	8829006
150	206,96	8829016	238,27	8829018	330,87	8829020
200	249,17	8829027	275,04	8829028	355,38	8829029
Leveys Korkeus	600	LVI-numero	800	LVI-numero	1000	LVI-numero
100	324,06	8829008	442,51	8829010	567,83	8829012
150	385,33	8829022	506,22	8829024	635,86	8829026
200	368,99	8829030	562,34	8829031	733,90	8829032

# SIIRTOILMALAITTEET

## Hinnat pareittain.

Koodi	Koko	LVI-numero	Hinta	ORTO Ääntä vaimentava siirtoilmalaite
117102	ORTOa 300	8629597	125,13	
117112	ORTOa 500	8629598	136,13	
117122	ORTOa 700	8629599	160,89	
117132	ORTOa 800	8629600	173,26	

Koodi	Koko	LVI-numero	Hinta	VGR Seinäpäivienti Ortolle
66051	VGRa 300	8829063	101,75	
66052	VGRa 500	8829064	101,75	
66053	VGRa 700	8829065	136,13	
66055	VGRa 800	8629601	136,13	

## Hinnat pareittain.

Koodi	Koko	LVI-numero	Hinta	CIRCO Ääntä vaimentava siirtoilmalaite
117152	CIRCOa 80-125	8629595	127,88	
117162	CIRCOa 160	8629594	144,39	

Koodi	Koko	LVI-numero	Hinta	VGC Seinäpäivienti Circolle
66061	VGCa 80	8629596	81,12	
66062	VGCa 100	8829067	82,52	
66063	VGCa 125	8629607	82,52	
66065	VGCa 160	8629608	118,25	

Ääntä vaimentava siirtoilmalaite suurille ilmavirroille.  
Sisältää säleiköt ja kiinnityskehukset.

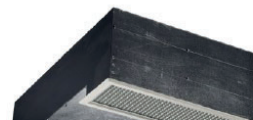
Koko	LVI-numero	Hinta	CTM
300 x 150	8629632	Hinta tarjouksen mukaan.	
500 x 150	8629633		
800 x 200	8629634		

Koko	LVI-numero	Hinta	CTK
150	8629635	Hinta tarjouksen mukaan.	
200	8629636		
300	8629637		

# VARIZON piennopeuslaitteet

Varustettu ilmansuuntauskennoilla.

DVC

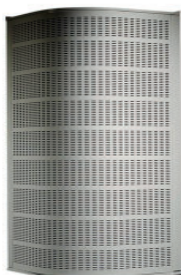

DHC



Koko	LVI-numero	Hinta	LVI-numero	Hinta
125	8629461	574,78	8629467	672,42
160	8629462	687,53	8629468	782,42
200	8629463	884,17	8629469	914,43
250	8629464	1105,56	8629470	1135,82
315	8629465	1370,95	8629471	1384,70
400	8629466	2026,86	8629472	1989,74
500			8629473	2999,93
630			8629474	4273,73
800			8629475	5109,95

DCP

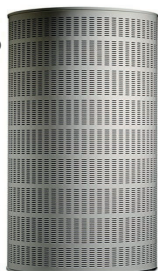

DRIf



Koko	LVI-numero	Hinta	Koko	LVI-numero	Hinta
125	8629476	1062,94	200	8629485	1269,20
160	8629477	1135,82	250	8629487	1916,86
200	8629478	1200,80	315	8629489	2691,02
250	8629479	1377,68	400	8629490	3021,03
315	8629480	1814,34	200-600	8629486	2468,26
400	8629481	2093,46	250-800	8629488	2946,79
500	8629482	3150,55			
630	8629483	4318,19			

## UKPb Suorakaiteen muotoinen piennopeuslaite

Huom! Vain etulevy on maalattu.

Koko	LVI-numero	Hinta
160	8629491	640,31
200	8629492	946,82
250	8629493	1309,22
315	8629494	1692,03
400	8629495	2254,69

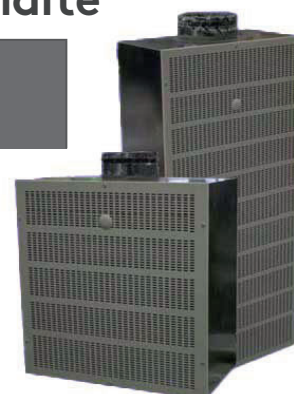

Rasteroidut tuotteet varastossamme Kirkkonummella.

# MITTAUS- JA SÄÄTÖLAITTEET

CRT sis. moottorihyllyn	SIRI
----------------------------	------



Koko	LVI-numero	Hinta	LVI-numero	Hinta
100	8417004	85,10	8940109	68,23
125	8417006	98,18	8940110	73,58
160	8417008	109,97	8940111	85,63
200	8417010	123,06	8940112	103,01
250	8417012	144,01	8940113	168,57
315	8417014	163,65	8940114	206,03
400	8417016	223,87	8940115	412,05
500	8417018	305,04	8940116	655,51
630	8417020	375,73	8940117	896,33
800			8940118	2414,72

REACT V	REACT kantikas	REACT P
---------	----------------	---------



Koko	LVI-numero	Hinta		LVI-numero	Hinta
100	8940128	818,56	Hinta tarjouksen mukaan	8940119	957,73
125	8940129	837,78		8940120	980,28
160	8940130	840,68		8940121	983,45
200	8940131	855,96		8940122	1001,48
250	8940132	887,16		8940123	1037,96
315	8940133	902,91		8940124	1056,44
400	8940134	1037,96		8940125	1214,37
500	8940135	1116,72		8940126	1306,58
630	8940136	1381,72		8940127	1616,70
800					

# PALOPELLIT

CR60



CR2



CR60	CR60 EI60S/EI90S * palopelti 24V toimilaitteella		CR60 EI60S/EI90S * palopelti rajakytkimellä		
	Koko Ø	LVI-numero	Hinta	LVI-numero	Hinta
	100	8431037	961,98	8431012	448,42
	125	8431038	968,24	8431013	457,18
	160	8431039	979,51	8431014	469,72
	200	8431040	989,53	8431015	482,25
	250	8431041	1013,33	8431016	511,05
	315	8431042	1035,87	8431017	536,11

CR2	CR2 EI60S/EI90S/EI20S * palopelti 24V toimilaitteella		CR2 EI60S/EI90S/EI20S * palopelti rajakytkimellä		
	Koko Ø	LVI-numero	Hinta	LVI-numero	Hinta
	400	8431043	1192,45	8431033	915,63
	500	8431044	1310,19	8431034	1103,52
	630	8431045	1445,46	8431035	1371,57

\* = Paloluokka / Asennustapa  
Katso suoritustasoilmoitus kotisivuiltamme  
[www.swegon.fi](http://www.swegon.fi)



# SORDO

Äänenvaimennin pyöreään kanavaan



# CLA, CAV

Äänenvaimennin pyöreään kanavaan

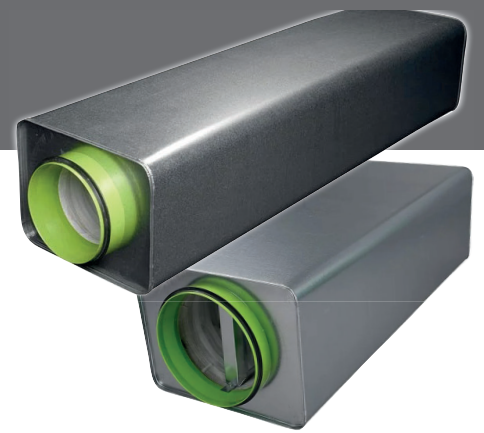

# CALMO, CADENZA, LARGO, LENTO, MORENDO, FACILE

Suorakaide äänenvaimentimet



CALMO



CADENZA



LARGO



LENTO



MORENDO



FACILE

# PARASOL ZENITH

Integroitu ilmastointimoduuli 1200 x 600 ja 1800 x 600



## LYHYESTI

- Suorituskykyinen 4 suuntaan puhaltava ilmastointimoduuli jäähdytyksellä, lämmityksellä ja ilmanvaihdolla.
- Liitos lyhyeltä tai pitkältä sivulta
- Helppo muuttaa ilmavirtoja ja suuntaa

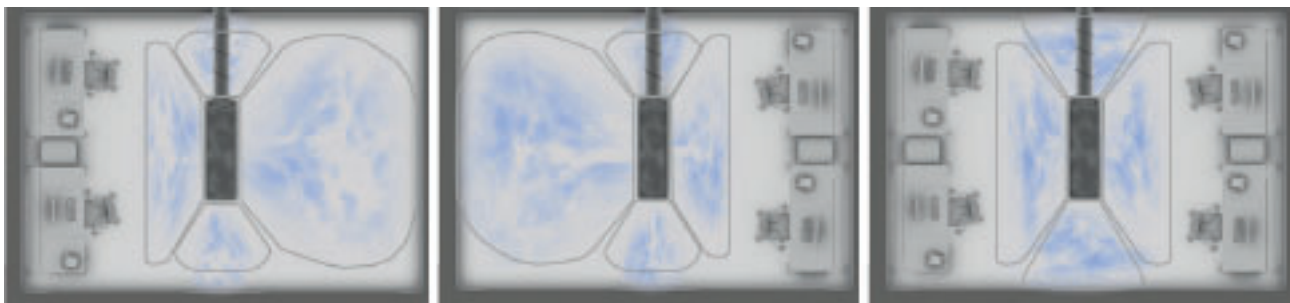

# Ilmastointimoduulit

Nämä mallit varastossamme Kirkkonummella

PARASOL c 592-A-MF tuloilma + jäähdytys STOCK



PARASOL c 1192-A-HF tuloilma + jäähdytys STOCK

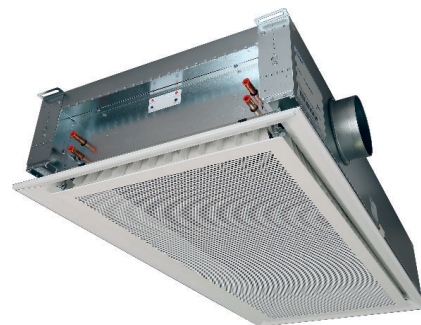

Muut mallit ja koot tilaustuotteina. Hinnat tarjouksen mukaan.

# Ilmastointipalkit

Vakiomallit nopeasti tehtaan varastosta. Muut mallit ja koot tehdastilaustuotteita.



ADRIATIC VF

Ilmastointipalkki näkyvään asennukseen

ADRIATIC VF c 1,8-A-OH-STOCK

ADRIATIC VF c 2,4-A-OH-STOCK

ADRIATIC VF c 3,0-A-OH-STOCK



FRB

Passiivinen jäähdytyspalkki

FRB c 430-1,8-H-STOCK

FRB c 430-2,4-H-STOCK

FRB c 430-3,0-H-STOCK



PACIFIC

Integroitu ilmastointipalkki

PACIFIC b 1794-B-HF-H-STOCK

PACIFIC b 2394-B-HF-H-STOCK

PACIFIC b 2994-B-HF-H-STOCK

Hinnat tarjouksen mukaan. 19

# Piennopeuslaitteet



BOC

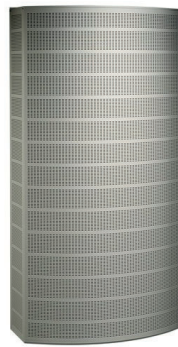

DBC



DIR

# Robust vahvennetut laitteet



ROC



ROE

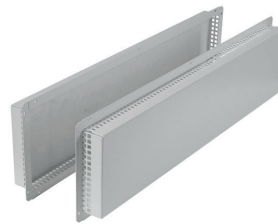

ROT



ROW

# Auditoriolaitteet



DCC



DPG



DRG

Pyydä tarjous.  
Katso lisää [www.swegon.fi](http://www.swegon.fi)

# WISE - parhaan sisäilmaston takaava ratkaisu!

## Vaihe vaiheelta...

### Järjestelmän valinta

#### WISE-järjestelmän selkeä rakenne

WISEllä voit valita ilma- ja vesikiertoisia huonetuotteita, tai niiden yhdistelmiä.

Hyödynnä Swegon ESBO valintojesi varmistukseen.

### Suunnittelu

#### Täydellinen kokonaisratkaisu

WISE on täydellinen järjestelmä, joka tarjoaa maksimaalisen vapauden luoda paras tuoteyhdistelmä jokaiseen huoneeseen.

### Asennus

#### Langaton tiedonsiirto minimoi kaapeloinnin

Langaton tiedonsiirto tuotteiden välillä lyhentää asennusaikaa merkittävästi ja eliminoi virhekytkentäriskin. Rakennusprosessin logistiikka selkeytyy, koska tuotteisiin ei tarvitse tehdä esiasetuksia - riittää kun oikea tuote asennetaan oikealle paikalle.

### Apua matkalla löydät

Järjestelmäopas .....yksityiskohtaista tietoa WISE-järjestelmästä

Suunnitteluoppaat ..... apua sähkön, veden ja ilman suunnitteluun

Tuotesivut ..... tarkempia tietoja yksittäisistä tuotteista

Kirjautu SwegonESBOon .....apua järjestelmätyypin valintaan rakennusprosessin aikaisessa vaiheessa

Kirjautu SuperWISEen .....yleiskuva ja tarkastelu tietystä WISE-järjestelmästä

### Käyttö

#### Joustava

SuperWISE - käyttöliittymä antaa yleiskuvan ja mahdollistaa järjestelmän hallinnan. Järjestelmän konfigurointia voidaan muuttaa, jos vaatimukset muuttuvat, esim. seiniä siirretään tai tilojen käyttötarkoitus muuttuu. Päivitykset lähetetään tuotteisiin radioverkon kautta toimintaa häiritsemättä.

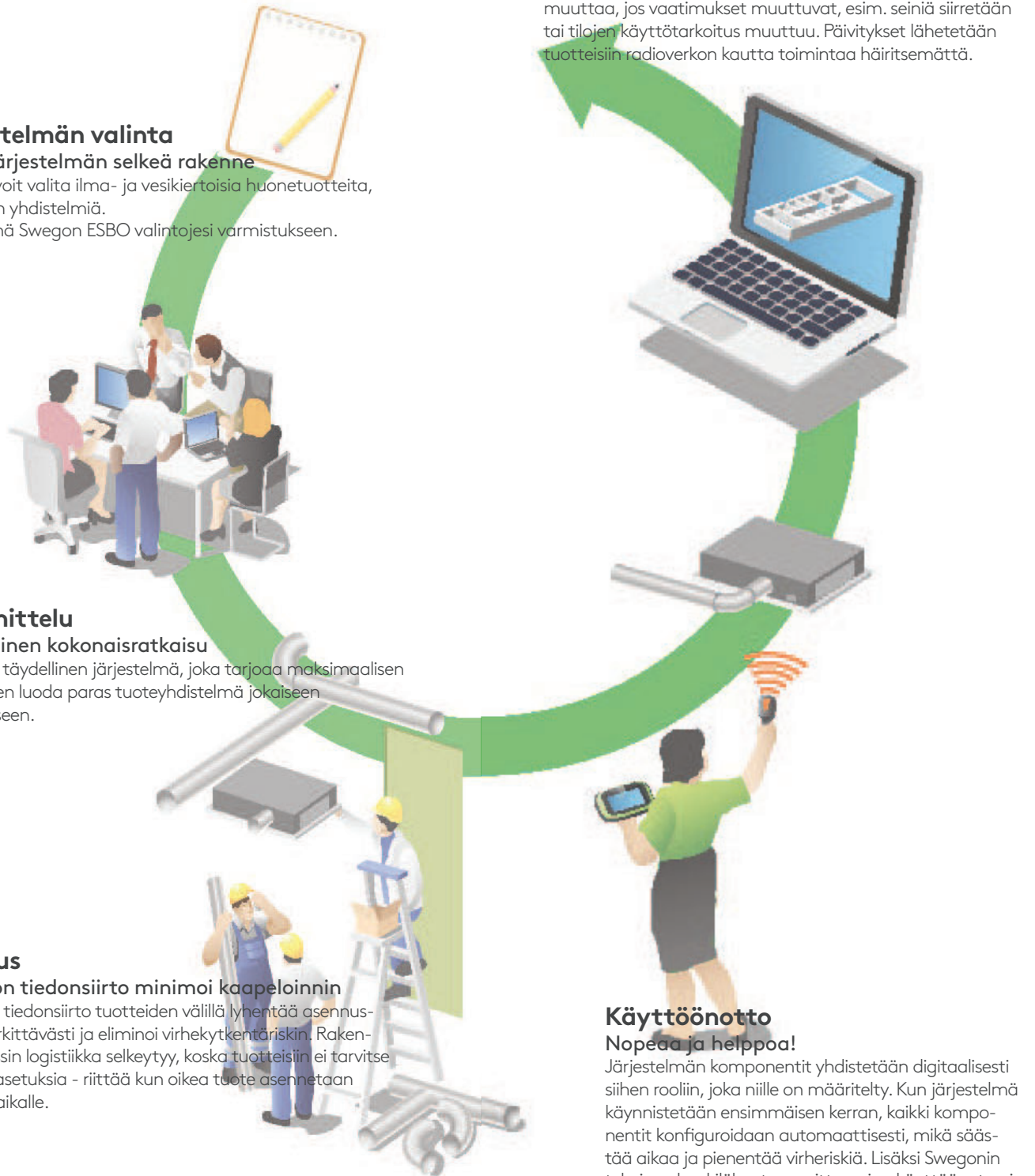

### Käyttöönotto

#### Nopeaa ja helppoa!

Järjestelmän komponentit yhdistetään digitaalisesti siihen rooliin, joka niille on määritetty. Kun järjestelmä käynnistetään ensimmäisen kerran, kaikki komponentit konfiguroidaan automaattisesti, mikä säästää aikaa ja pienentää virheriskiä. Lisäksi Swegonin tekninen henkilökunta suorittaa aina käyttöönoton ja varmistaa, että kaikki toimii.

Feel good **inside**

