

# DBC

Fladrundt fortrængningsarmatur med justerbart spredningsbillede.



## KORTE DATA

- Justerbart spredningsbillede og nærzone
- Passer til alle typer lokaler
- Måleudtag
- Rensbart
- Ingen synlige skruer
- Standardfarve Hvid RAL 9003
  - 5 alternative standardfarver
  - Andre farver på forespørgsel

DBC	LUFTMÆNGDE - LYDTRYK RUM ( $L_{p10A}$ *)					
	25 dB(A)		30 dB(A)		35 dB(A)	
	l/s	m <sup>3</sup> /h	l/s	m <sup>3</sup> /h	l/s	m <sup>3</sup> /h
200	150	540	175	630	200	720
250	200	720	240	864	270	972
315	340	1224	395	1422	460	1656
400	460	1656	550	1980	630	2268
200-600	450	1620	520	1872	610	2196
300-600	650	2340	750	2700	880	3168

\*)  $L_{p10A}$  = Lydtryk inkl. A-filter med 4 dB rumdæmpning og 10 m<sup>2</sup> rumabsorptionsareal.

Data for DBCa + reguleringsenhed REGb findes i separate diagram.

# Teknisk beskrivelse

## Udførelse

Et komplet rektangulært fladrundt fortrængningsarmatur til placering på væggen. Montagekonsollen består af et bagstykke med top- og bundplader samt en luftfordelingsplade, som er forsynet med et antal drejelige fordelingsplader. Toppladen har en rund muffetilslutning alternativt en rektangulær tilslutningsnippel, afhængig af armaturstørrelsen. Fordelingspladen har en inspektionslem, som giver adgang til kanalsystemet. Udenpå konsollen sidder en perforeret frontplade monteret. Denne er skruet mod bagstykket. Skruemonteringen er skjult bagved en demonterbar aluminiumsliste. Bagved denne findes måleudtaget placeret.

## Materiale og overfladebehandling

Armaturet er i galvaniseret stålplade og aluminiumsprofiler. Det er lakeret udvendigt.

- Standardfarve:
  - Hvid halvblank, glans 40, RAL 9003/NCS S 0500-N
- Alternative standardfarver:
  - Sølv blank, glans 80, RAL 9006
  - Grå aluminium blank, glans 80, RAL 9007
  - Hvid halvblank, glans 40, RAL 9010
  - Sort halvblank, glans 35, RAL 9005
  - Grå halvmat, glans 30, RAL 7037
- Ulakeret og andre farver fås efter anmodning

## Kundetilpasning

Udover standardstørrelserne kan armaturet leveres med specialmål, forstærkede frontplader, alternative luftfordelere etc. Derudover kan kanalinddækning, reguleringsenhed og sokler leveres i alternative længder. Kontakt nærmeste salgskontor for information.

## Tilbehør

**Reguleringsenhed:** REG. Kombineret enhed med spjæld og lyddæmpere.

**Kanalinddækning:** DBCT 1 - Til indbygning af reguleringsenhed samt tilsluttende spirokanal.

**Sokkel:** DBCT 2 - Til montering af armatur på gulv.

## Dekortop:

DBCT 3. Løs topplade af forskellige materialer og dimensioner. Kan anvendes, når kanalinddækning ikke skal anvendes. Kontakt nærmeste salgskontor for information.

## Projektering

Ved hjælp af de drejelige luftfordelere bagved frontpladen, er det muligt at ændre på nærzonens geometri, uden at volumenstrøm, trykfald og lydniveau forandres. Denne fleksibilitet forenkler eventuelle fremtidige forandringer i lokalets møblering osv.



## Montering

Armaturet skrues fast mod væggen ved hjælp af montagevinkler. Gulvsoklen skrues fast mod armaturets underside. Den teleskopiske kanalinddækning skrues fast mod væggen ved hjælp af vægskinner. Skruemonteringen skjules af sidelister. Reguleringsenheden, som har nippeltilslutning med gummiringstætning skydes ind i armaturets muffetilslutning. Se figur 1.

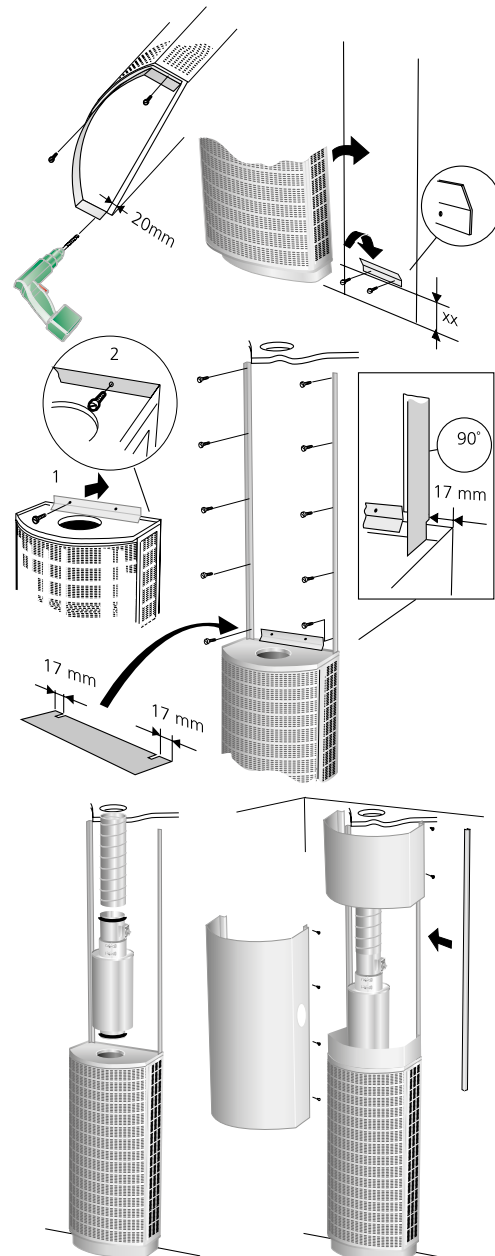

Figur 1. Montering.

## Indregulering

Måleudtaget er placeret på armaturets ene side bagved aluminiumprofilen. Ved siden af måleudtaget er K-faktor angivet på produktets mærkning. K-faktorer findes også i den gældende K-faktorguide. Denne kan hentes på vores hjemmeside på internettet. Til at justere volumenstrømmen anbefales det at anvende reguleringsenhed REG. Se figur 2.

## Vedligeholdelse

Armaturet rengøres ved behov med lunkent vand tilsat opvaskemiddel. Det er muligt at komme ind i kanalsystemet ved at demontere frontpladen og fordelingspladens inspektionslem. Se figur 2

## Miljø

Leverandørreklæring kan hentes på Swegons hjemmeside.

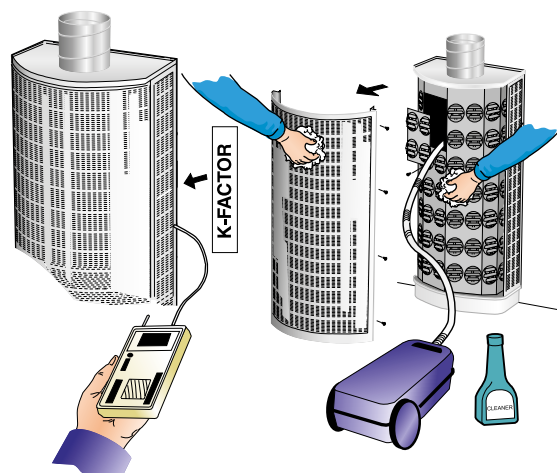

Figur 2. Indregulering. Vedligeholdelse.

# Dimensionering

- Lydtrykniveau dB(A) gælder for lokaler med 10 m<sup>2</sup> ækvivalent absorptions areal.
- Lyddæmpning (ΔL) angives i oktavbånd. Udløbsdæmpning er inkluderet i værdierne
- Anbefalet max. undertemperatur 6 K.
- Til beregning af luftstrålens udbredelse, lufthastigheder i opholdszonen, eller lydniveauer i lokaler med andre dimensioner henvises til vores beregningsprogram ProAir web. Kan hentes på vores hjemmeside.

$L_W$  = Lydeffektniveau

$L_{p10A}$  = Lydtrykniveau dB (A)

$K_{ok}$  = Korrektion for udarbejdelse af  $L_W$ -værdier i oktavbånd

$L_W = L_{p10A} + K_{OK}$  giver frekvensopdeling oktavbånd

## Lyddata

### DBC

#### Lydeffektniveau $L_W$ (dB)

Tablet  $K_{OK}$

Størrelse DBC	Middelfrekvens (oktavbånd) Hz							
	63	125	250	500	1000	2000	4000	8000
200	3	5	5	1	-1	-5	-12	-18
250	4	6	5	2	-1	-6	-14	-20
315	2	6	6	1	-1	-7	-15	-21
400	3	6	6	2	-1	-8	-16	-17
200-600	2	5	6	3	-1	-9	-19	-18
300-600	2	6	6	3	-1	-10	-23	-27
Størrelse DBC + REG	Middelfrekvens (oktavbånd) Hz							
	63	125	250	500	1000	2000	4000	8000
200	8	6	5	-1	0	-5	-10	-15
250	7	5	5	1	-1	-6	-10	-15
315	3	6	5	-1	-1	-4	-9	-17
400	4	7	4	0	-2	-4	-9	-14
Tol. ±	2	2	2	2	2	2	2	2

#### Atténuation sonore ΔL (dB)

Tableau ΔL

Størrelse DBC	Middelfrekvens (oktavbånd) Hz							
	63	125	250	500	1000	2000	4000	8000
200	15	12	6	2	2	3	5	4
250	14	10	5	2	2	3	4	5
315	13	9	4	1	0	1	2	2
400	12	6	4	1	1	1	1	1
200-600	8	4	1	0	0	0	0	0
300-600	6	3	1	0	0	0	0	0
Størrelse DBC + REG	Middelfrekvens (oktavbånd) Hz							
	63	125	250	500	1000	2000	4000	8000
200	20	13	9	14	29	28	23	21
250	17	11	7	11	26	23	18	18
315	15	10	6	14	24	21	19	21
400	14	9	5	12	25	20	18	21
Tol. ±	2	2	2	2	2	2	2	2

## Dimensioneringsdiagram

### DBC

#### Volumenstrøm – Trykfald – Lydniveau – Nærzone

Nærzonen angiver afstanden til isovelgrænsen 0,2 m/s ved  $\Delta t$  3 K.  $\Delta t$  betegner i dette tilfælde forskellen mellem lokalets lufttemperatur målt 1,2 m over gulvet og indblæsningsluftens temperatur, d.v.s. ikke forskellen i temperaturen mellem afkast- og indblæsningsluften.

- Diagrammet kan ikke anvendes til indregulering.
- dB(C) værdien ligger normalt 6-9 dB højere end dB(A)-værdien.
- $\nabla$  = Min. volumenstrøm for at opnå tilstrækkelig indreguleringstryk.

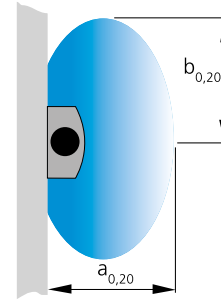

Figur 3. Nærzone.

### DBC 200

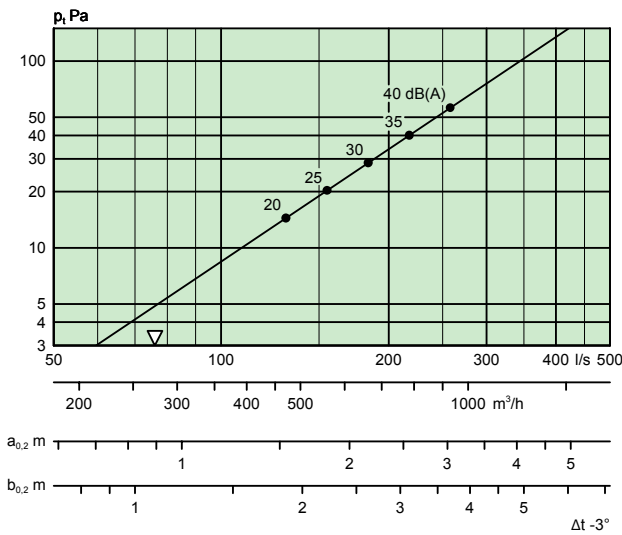

### DBC 250

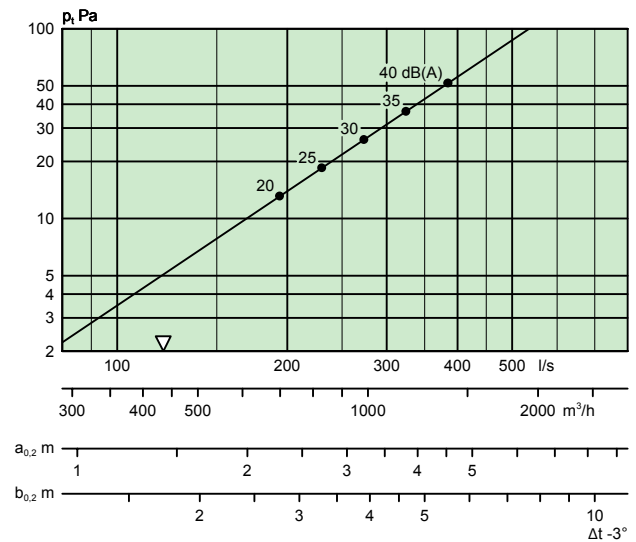

### DBC 315

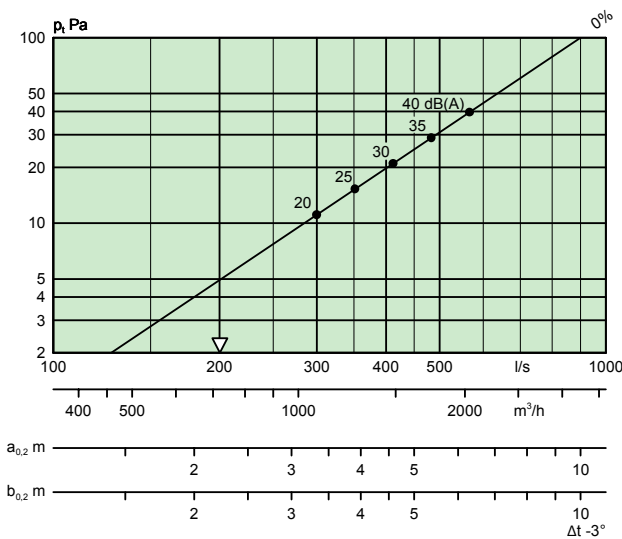

### DBC 400

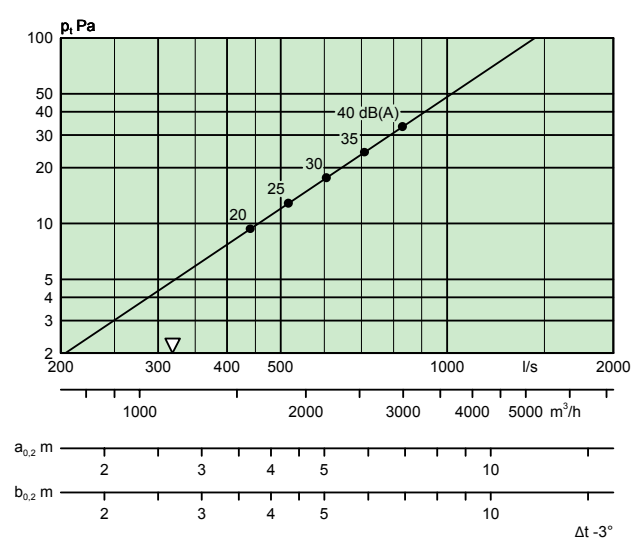

**DBC 200-600**

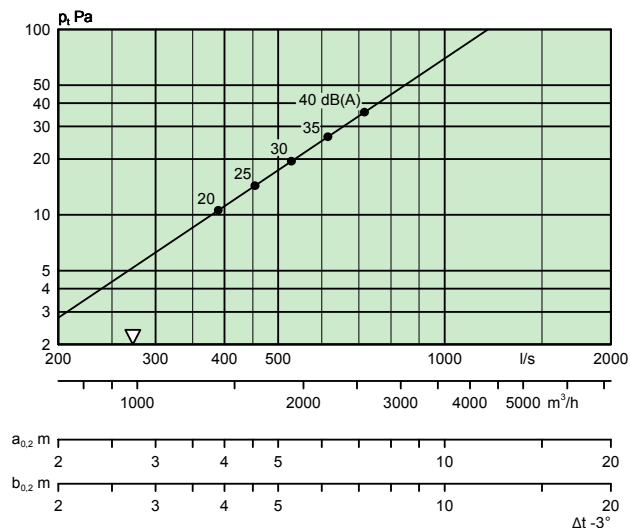

**DBC 300-600**

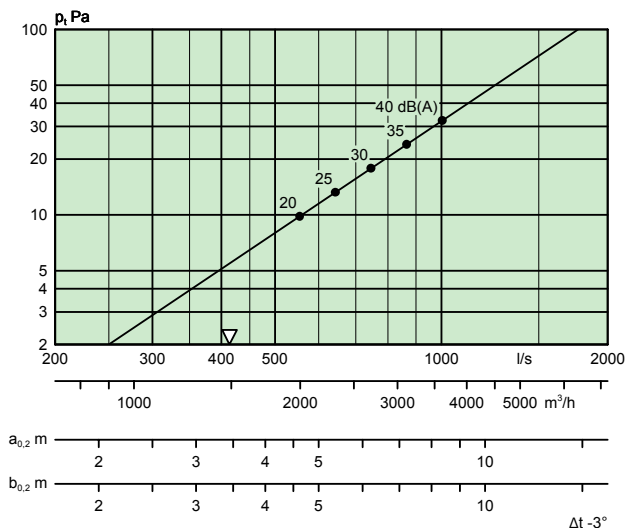

**DBC 200 + REG**

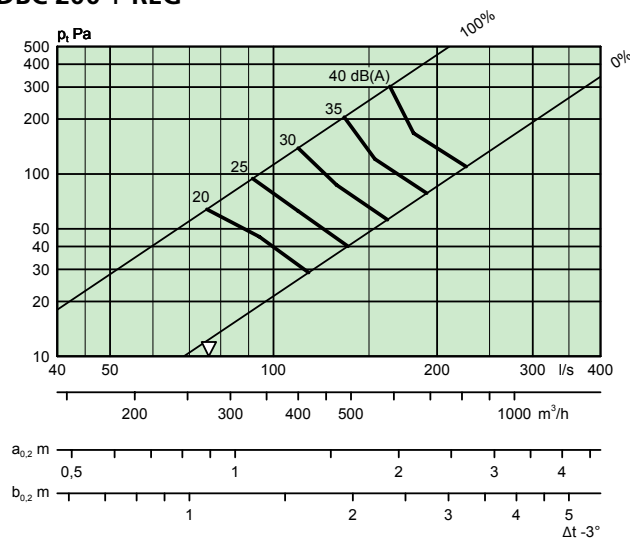

**DBC 250 + REG**

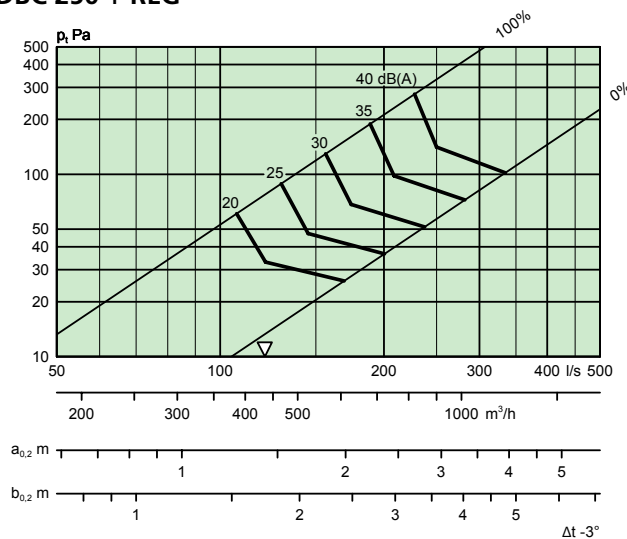

**DBC 315 + REG**

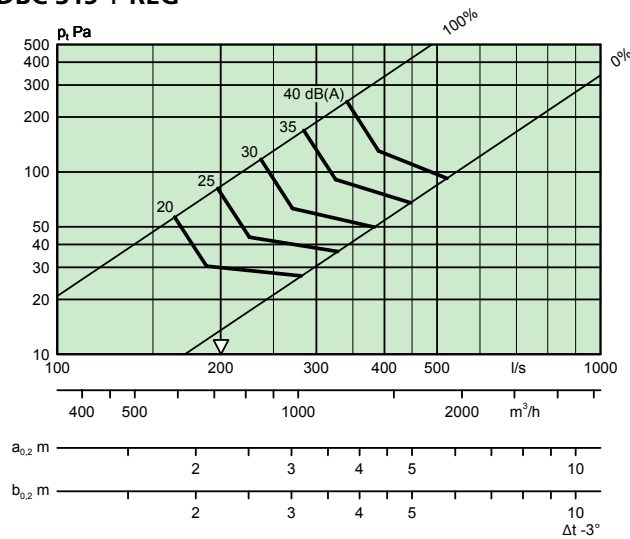

**DBC 400 + REG**

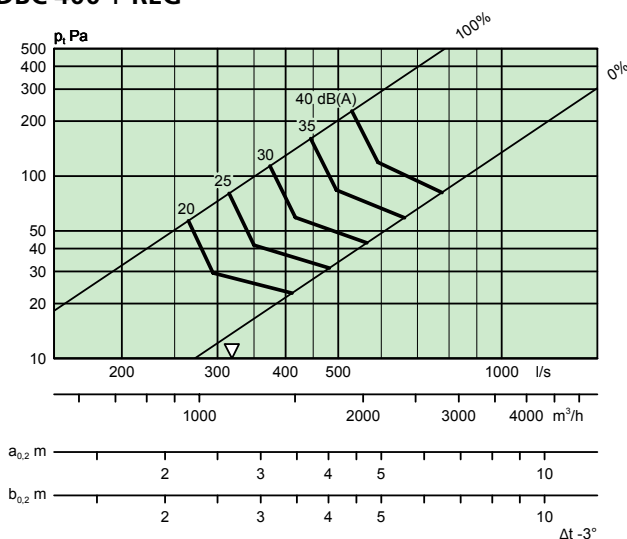

# Mål og vægt

## DBC

Størrelse	Mål (mm)					
	A	B	C	ØD	E	F
200	900	923	340	200	-	-
250	900	923	390	250	-	-
315	900	1523	455	315	-	-
400	900	2003	540	400	-	-
200-600	900	2003	340	-	600	200
300-600	900	2003	455	-	600	300

Størrelse	Mål (mm)			Vægt (kg)
	G	H	I	
200	160	-	188	26,0
250	185	-	238	28,0
315	218	-	303	45,0
400	260	-	388	75,0
200-600	113	55	188	65,0
300-600	163	55	303	70,0

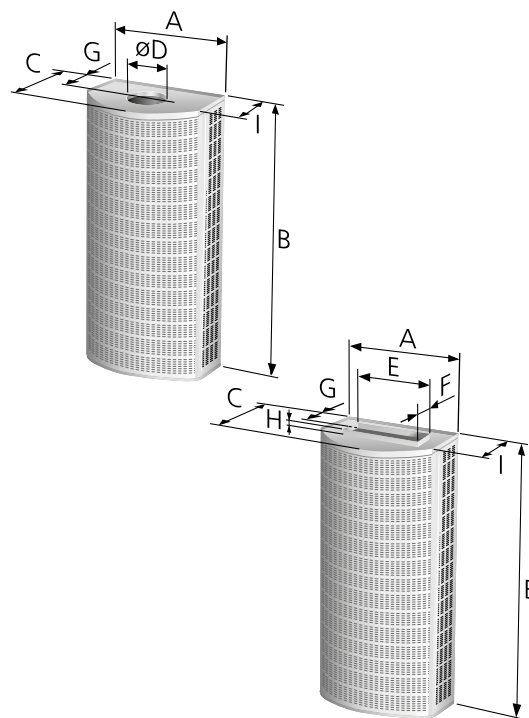

Figur 5. DBC.

## REG

Størrelse	Mål (mm)			
	ØC	Ød	G	H
200	300	199	230	500
250	350	249	250	500
315	415	314	260	800
400	500	399	300	800

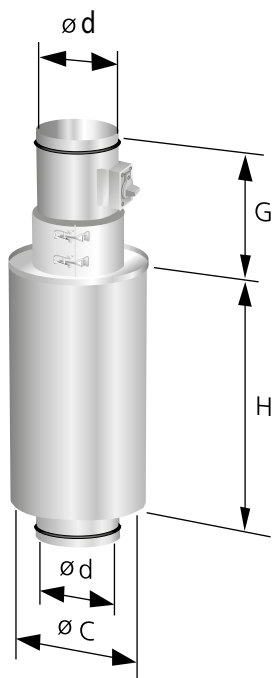

Figur 4. Reguleringsenhed REG.

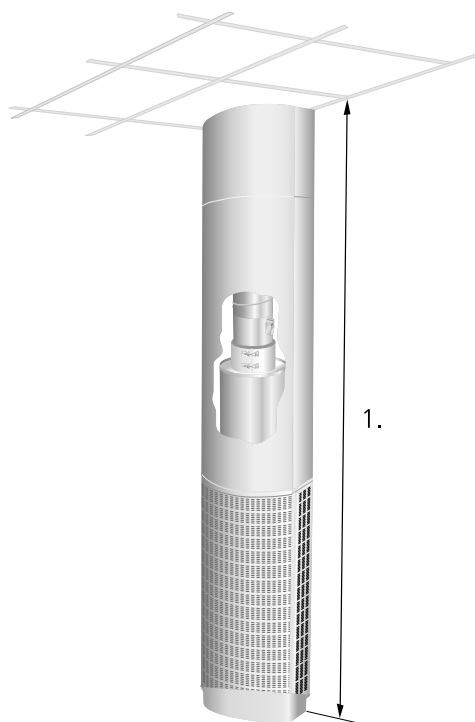

Figur 6. DBC med kanalinddækning og sokkel.  
 1. Strl. 200-315: 2400-2750.  
 Strl. 400, 200-600 og 300-600: 2850-3200.  
 Ved ønske om andre længder, angiv venligst altid rummets totalhøjde.

# Specifikation

## Produkt

Rektangulært fortrængningsarmatur med rund tilslutning DBC a -aaa

Version:

Størrelse: 200, 250, 315, 400

Rektangulært fortrængningsarmatur med rektangulær tilslutning DBC a -aaa - bbb

Version:

Størrelse: 200-600, 300-600

## Tilbehør

Kanalinddækning DBCT 1 a -aaa - (bbb)

Version:

Størrelse:  
200, 250, 315, 400  
200-600, 300-600

Speciallængder angives i klartekst. Angiv rummets totalhøjde.

Sokkel DBCT 2 a -aaa - (bbb) 70

Version:

Størrelse:  
200, 250, 315, 400  
200-600, 300-600

Højde mm. Specialhøjde angives i klartekst.

Dekortop DBCT 3 a

Version:

Kontakt nærmeste salgskontor for yderligere hjælp til udformning af produktet.

Reguleringsenhed REG b -aaa

Version:

Størrelse.: 200, 250, 315, 400

# Beskrivelsestekst

Swegons halvrunde fortrængningsarmatur VARIZON® type DBC, med følgende funktioner:

- Justerbart spredningsbillede og nærzone
- Ingen tilstopning
- Fast måleudtag
- Rensbart
- Pulverlakeret hvid, RAL 9003/NCS S 0500-N

Størrelse: DBCa aaa (- bbb) xx stk.

## Tilbehør

Kanalinddækning: DBCT 1a aaa (- bbb) xx stk.

Sokkel: DBCT 2a aaa (- bbb) - 70 xx stk.