

CASA W9 GENIUS

Asennus- ja käyttöönotto-ohje
Installations- och driftsättningsanvisning
Installjons- og idriftsettingsanvisning
Installation and commissioning instruction
Installations- und Inbetriebnahmeanleitung

Toimitukseen sisältyy | Leveransen omfattar | Leveransen omfatter The delivery includes | Zum Lieferumfang gehören

FI	<ul style="list-style-type: none">IlmanvaihtokoneJalustaKondenssivesiletkuPikaohjeAsennus- ja käyttöönotto-ohjeProduct fiche
SE	<ul style="list-style-type: none">VentilationsaggregatSocketKondensvattenslangSnabbguideInstallations- och driftsättningsanvisningProduct fiche
NO	<ul style="list-style-type: none">VentilasjonsaggregatSokkelKondensvannslangeHurtigguideInstalljons- og idriftsettingsanvisningProduktblad

EN	<ul style="list-style-type: none">Ventilation unitBaseCondensate discharge hoseQuick GuideInstallation and commissioning instructionProduct fiche
DE	<ul style="list-style-type: none">LüftungsgerätSocketKondenswasserschlauchKurzanleitungInstallations- und InbetriebnahmeanleitungProduct fiche

Vakioliitännät | Standardanslutningar | Standardkobliger | Standard connections Standardanschlüsse

FI	<ul style="list-style-type: none">Liitäntäjohto maadoitetulla pistotulpalla (2 m)SEM-liitäntämoduuli johdolla (2 m)Modulaarikaapeli RJ9-liittimellä (1.5 m)Vapaasti konfiguroitavat I/O-liittimet lisävarusteiden kytkentään (2 kpl)
SE	<ul style="list-style-type: none">Anslutningsladd med jordad stickpropp (2 m)SEM-anslutningsmodul med kabel (2 m)Modularkabel med RJ9-kontakt (1,5 m)Fritt konfigurerbara IO-kontakter för anslutning av tillbehör (2 st.)
NO	<ul style="list-style-type: none">Tilkoblingsledning med jordet støpsel (2 m)SEM-tilkoblingsmodul med kabel (2 m)Modulærkabel med RJ9-kontakt (1,5 m)Fritt konfigurerbare IO-kontakter for tilkobling av tilbehør (2 stk.)

EN	<ul style="list-style-type: none">Power cord with earthed plug (2 m)SEM connection module with cable (2 m)Modular cable with RJ9 connector (1.5 m)Freely configurable I/O contacts for connection of accessories (2 pcs.)
DE	<ul style="list-style-type: none">Anschlusskabel mit Schutzkontaktstecker (2 m)SEM-Anschlussmodul mit Kabel (2 m)Modularkabel mit RJ9-Kontakt (1,5 m)Frei konfigurierbare E/A-Kontakte für den Zubehöranschluss (2 Stück)

Notice d'installation et de
mise en service en français



casaemmanual.com



Swegon CASA App



Swegon

Sisältö | Innehåll | Innhold | Contents | Inhalt

Tärkeää tietoa.....	3
Viktig information.....	4
Viktig informasjon.....	5
Important information	6
Wichtige Informationen	7
Valmistelut Förberedelse Forberedelse Preliminaries Präparation	8
Asennus jalustalle Montering på sockel Montering på sokkel Mounting on a base Sockelmontage.....	9
Kondenssiveden poisto Kondensvattenavlopp Kondensvannavløp Condensate discharge Kondenswasserablauf...	10
Kanavat Kanaler Kanaler Ducts Kanäle.....	11
Kanavien eristys Kanalisolering Kanalisolasjon Duct insulation Kanalisolierung.....	12
Sähkö- ja ohjauskaapelit El- och styrkablar Strøm- og styrekabler Electric and control cables Elektro- und Steuerkabel...	14
Käyttöönotto Driftsättning Idriftsetting Commissioning Inbetriebnahme	16-18
Automaatioliitännät Automationsanslutningar Automatikktilkoblinger Automation connections Automatisierungsanschlüsse	20
Ulkoiset kytkennät Externa anslutningar Eksterne tilkoblinger External connections Externe Anschlüsse	21-23
Ilmavirrat Luftflöden Luftmengder Air flows Luftvolumenströme	24
Sähkökytkentäkaavio Elektriskt kopplingsschema Elektrisk koblingskjema Electrical wiring diagram Schaltplan.....	25
Mitat Mått Mål Measurements Abmessungen.....	26
Tuotekoodit Produktkoder Produktkoder Product codes Produktcodes	28

HUOM! Dokumentin alkuperäinen kieli on englanti.

OBS! Handbokens ursprungsspråk är engelska.

Merk: Håndbokens originalspråk er engelsk.

NOTE! The manual's original language is English.

Achtung! Die Originalsprache des Handbuchs ist Englisch.

Tärkeää tietoa

Tämä asiakirja on tarkoitettu kaikille, jotka asentavat tai käyttävät Swegon CASA -ilmanvaihtokonetta. Lue käyttöohjeet ennen kuin käytät ilmanvaihtokonetta. Säilytä ohjeet tulevaa tarvetta varten. Asiakirja löytyy myös verkkosivuiltamme.

Tätä laitetta voivat käyttää vähintään 8-vuotiaat lapset ja sellaiset henkilöt, joiden fyysiset, aistinvaraiset tai henkiset ominaisuudet ovat alentuneet tai joilla ei ole kokemusta ja tietoa, jos heitä valvotaan tai heitä on opastettu käyttämään laitetta turvallisesti ja jos he ymmärtävät laitteen käyttöön liittyvät vaarat. Lapset eivät saa leikkiä laitteella. Lapset eivät saa puhdistaa laitetta eivätkä he saa tehdä laitteen huoltotoimenpiteitä ilman valvontaa.

Asennus ja käyttöönotto

Ainoastaan pätevä henkilö saa suorittaa asennuksen, konfiguroinnin ja käyttöönoton. Ainoastaan pätevä sähköasentaja saa tehdä sähköasennukset kansallisten määräysten mukaisesti.

Laitteen asennukseen, konfigurointiin ja käyttöönottoon liittyviä kansallisia standardeja ja määräyksiä on noudatettava.

Älä käytä ilmanvaihtokonetta ennen kuin kaikki pölyä ja muita epäpuhtauksia tuottavat työt on saatu valmiiksi.

Ilmanvaihtokoneen kanavaliitännät on pidettävä suljettuna asennukseen saakka.

Varmista ennen IV-järjestelmän käyttöönottoa, että ilmanvaihtokone, suodattimet ja kanavat ovat puhtaat ja ettei niissä ole irtoesineitä.

Sähköasennukset ja liitännät

Jos suoritat jännitemittauksia, mittaat sähköisen eristysvastuksen useista kohdista tai suoritat muita mittauksia, jotka voivat vahingoittaa herkkiä elektronisia laitteita, sinun on ensin eristettävä IV-kone sähköverkosta.

On suositeltavaa, että kaikki CASA-ilmanvaihtokoneet varustetaan ylijännitesuojalla ja erillisellä vikavirtasuojakytkimellä, joka on tarkoitettu vain ilmanvaihtokoneen käyttöön. Noudata paikallisia turvallisuusohjeita.

Jos verkkoliitäntäjohto vaurioituu, on valmistajan tai valmistajan huoltoedustajan tai vastaavan pätevän henkilön vaihdettava se vaaran välttämiseksi.

Pyökin kuivaaminen

Poistoilmatyypistä kuivausrumpua tai kuivauskaappia ei saa kytkeä järjestelmään poistoilman korkean kosteuspitoisuuden vuoksi.

Vesilämmityspatterilla varustetut ilmanvaihtokoneet

Jos ilmanvaihtojärjestelmässä on vesilämmityspatteri, ulkoilmakanavaan on asennettava sulkupelti, jotta patteri ei jäädy sähkökatkoksen aikana ja jotta jäätymissuojaus toimii oikein.

Erillispoisto (ohitus liesikuvulta)

Erillispoistokanava ohittaa lämmönvaihtimen. Keittiön yleispoistoilma tulisi ohjata ilmanvaihtokoneen poistoilmakanavaan. Huomaa, että erillispoiston käyttö vaikuttaa ilmanvaihtokoneen vuosihyötysuhteeseen.

Kondensaatio

Ilmanvaihtokoneen pintalämpötila voi laskea alhaiseksi, kun ulkona on erittäin kylmä niin kosteutta voi tiivistyä koneen pinnalle konetta ympäröivän ilman kosteuspitoisuudesta riippuen. Mahdollinen kondensointi on aina otettava huomioon, kun valitaan ilmanvaihtokoneen lähelle sijoitettavia kalusteita.

Tasapainotustoiminnot

Hyödyntääksesi ilmanvaihtokoneen monipuolisia toimintoja, käytä ulkoista kanavapatteria. Erityisesti, kun ulkolämpötila on alle -10 °C.

Ilmanvaihtokoneen avaaminen

Katkaise aina koneen virransyöttö ennen kuin avaat huolto-oven! Odota muutama minuutti ennen kuin avaat oven, jotta puhaltimet ehtivät pysähtyä ja sähkölämmittimet jäähtyä. Käytä tarvittaessa suojakäsineitä.

Sähkölaatikon sisällä ei ole käyttäjän huollettavia osia. Jos ilmanvaihtokoneeseen tulee vika, älä käynnistä ilmanvaihtokonetta uudelleen ennen kuin vika on tunnistettu ja korjattu.

Suodattimet

Ilmanvaihtokonetta ei saa käyttää ilman suodattimia! Käytä ainoastaan alkuperäisiä Swegon-suodattimia.

Tuotetakuu

Takuu on voimassa vain, jos laite on huollettu laitevalmistajan suositusten mukaisesti. Laitteessa on käytettävä aina alkuperäisiä Swegon varaosia ja suodattimia ja ne on vaihdettava laitevalmistajan ohjeiden mukaisesti. Suodattimen vaihto on todistettava kuitenkin, laskun, suodatintilauksen tai muun tosittien avulla. Kuluvat osat eivät sisälly takuuseen.

Tutustu takuehtoihin osoitteessa:



swegon.com/casawarranty

Vaatimustenmukaisuusvakuutus

Linkki vaatimustenmukaisuusvakuutukseen:



<https://serviceportal.swegon.com/fi//docs/docG>

Viktig information

Detta dokument är avsett för alla som deltar i installationsarbete för eller användning av ett Swegon CASA ventilationsaggregat. Läs bruksanvisningen innan du börjar använda ventilationsaggregatet. Spara bruksanvisningen för framtida bruk. Detta dokument finns tillgängligt på vår webbplats.

Denna enhet får användas av barn från 8 års ålder och personer med reducerade fysiska, sensoriska eller mentala förmågor eller brist på erfarenhet och kunskap, om de står under uppsikt av eller har blivit instruerade om användningen av enheten på ett säkert sätt och förstår de risker som detta medför. Barn får inte leka med enheten. Rengöring och användarunderhåll får inte utföras av barn som inte står under uppsikt.

Installation och driftsättning

Installation, konfiguration och driftsättning ska endast genomföras av behörig personal. Endast behöriga elektriker får utföra elektriska installationer och endast enligt nationella bestämmelser.

Nationella standarder och bestämmelser avseende aggregatets installation, konfiguration och driftsättning måste följas.

Använd inte ventilationsaggregatet förrän allt arbete som producerar stora mängder damm eller andra föroreningar har slutförts.

Ventilationsaggregatets kanalanslutningar måste vara täckta med lock tills aggregatet har monterats på sin slutgiltiga plats.

Säkerställ att ventilationsaggregatet, filtren och kanalerna är rena och att det inte finns några lösa föremål i dem innan du påbörjar driftsättningen av ventilationssystemet.

Elarbeten och elanslutningar

Före spänningsprovning, mätning av den elektriska isolationsresistansen i olika punkter eller avhjälpande åtgärder som kan skada känslig elektronisk utrustning måste du koppla från ventilationsaggregatet från elnätet.

Det rekommenderas att alla CASA ventilationsaggregat är utrustade med ett överspänningsskydd och en separat jordfelsbrytare som endast är avsedd för ventilationsaggregat. Gällande lokala säkerhetsbestämmelser ska följas.

Om nätsladden är skadad måste den, för att undvika fara, bytas av tillverkaren, dennes servicerepresentant, eller en i motsvarande grad behörig person.

Torkning av tvätt

En torktumlare av frånluftstyp eller ett torkskåp får inte kopplas till systemet på grund av det stora fuktinnehållet i den frånluft som sådana apparater avger.

Ventilationsaggregat med vattenburen luftvärmare

Om det finns en vattenburen värmare i ventilationssystemet ska systemet förses med spjäll i uteluftskanalen, så att luftvärmaren inte kan frysa under ett strömavbrott och för att aggregatets frysskydd ska fungera korrekt.

Separat frånluft (förbigång för spiskåpa)

Den separata frånluftskanalen går förbi värmeväxlaren. Frånluften från köket ska ledas till ventilationsaggregatets frånluftskanal. Observera att separat frånluftsförlöde påverkar ventilationsaggregatets årsverkningsgrad.

Kondensering

Ventilationsaggregatets yttemperatur kan sjunka till ett lågt värde under perioder med extremt låg utetemperatur, och beroende på fuktinnehållet i den luft som omger aggregatet kan fukt kondensera på ytan. Hänsyn till kondensering ska också tas vid val av inredningar som ska installeras i närheten av ventilationsaggregatet.

Balanseringsfunktioner

För att dra full nytta av ventilationsaggregatets alla funktioner kan ett externt kanalbatteri användas. Framförallt om utetemperaturen sjunker under - 10 °C.

Att öppna ventilationsaggregatet

Koppla alltid ur ventilationsaggregatets matningsspänning innan du öppnar inspektionsdörren! Vänta några minuter innan du öppnar inspektionsdörren så att fläkterna har stannat och de elektriska värmarna har svalnat. Använd skyddshandskar vid behov.

Inuti apparatlådan finns det inga komponenter på vilka användaren kan utföra service. Om ett fel uppstår, starta inte om ventilationsaggregatet innan felorsaken har identifierats och åtgärdats.

Filter

Ventilationsaggregatet får inte köras utan filter! Använd enbart Swegons originalfilter.

Productgaranti

Garantin gäller enbart om aggregatet har servats enligt aggregattillverkarens rekommendationer. Aggregatet måste underhållas med originalkomponenter och originalfilter måste ha använts och bytts enligt tillverkarens instruktioner. Filterbyte måste kunna bevisas med kvitto, faktura, filterprenumeration eller annan giltig dokumentation. Slitagedelar omfattas inte av garantin.

För att läsa garantivillkor se:



swegon.com/casawarranty

Försäkran om överensstämmelse

Länk till försäkran om överensstämmelse:



<https://serviceportal.swegon.com/fi//docs/docG>

Viktig informasjon

Dette dokumentet henvender seg til alle som er med på å installere eller bruke et Swegon CASA ventilasjonsaggregat. Les bruksanvisningen før du begynner å bruke ventilasjonsaggregatet. Ta vare på bruksanvisningen for fremtidig bruk. Dette dokumentet er tilgjengelig på vårt nettsted.

Denne enheten kan brukes av barn over 8 år og av personer med nedsatt fysisk, sensorisk eller mental funksjons- evne eller manglende erfaring og kunnskap, forutsatt at det skjer under tilsyn, eller at de har fått instruksjoner for sikker bruk av enheten og forstår risikoen dette medfører. Barn må ikke leke med enheten. Rengjøring og bruker- vedlikehold må ikke utføres av barn som ikke er under tilsyn.

Installasjon og idriftsetting

Installasjon, konfigurasjon og idriftsetting skal kun gjennomføres av godkjent personell. Bare kompetent elektriker kan utføre elektriske installasjoner og bare i henhold til nasjonale bestemmelser.

Nasjonale standarder og bestemmelser angående installasjon, konfigurasjon og idriftsetting av aggregatet må følges.

La være å bruke ventilasjonsaggregatet før alt arbeid som produserer store mengder støv eller andre foru- rensninger, er utført.

Ventilasjonsaggregatets kanaltilkoblinger må være dekket med lokk til aggregatet er montert på sin endelige plass.

Forsikre deg om at ventilasjonsaggregatet, filtrene og kanalene er rene og at det ikke finnes løse gjen- stander i dem, før du påbegynner idriftsettingen av ventilasjonssystemet.

Elektrisk arbeid og strømtilkoblinger

Før testing av spenning, måling av den elektriske isolasjonsmotstanden i ulike punkt eller utbedrende tiltak som kan skade følsomt elektronisk utstyr, må du koble ventilasjonsaggregatet fra strømmettet.

Det anbefales at alle CASA ventilasjonsaggregater utstyres med overspenningsvern og separat jordfeil- bryter som kun er til bruk for ventilasjonsaggregat. Gjeldende lokale sikkerhetsforskrifter skal følges.

Hvis nettleiding er skadd må den, for å unngå fare, byttes ut av produsenten, dennes servicerepresentant eller en annen kvalifisert person.

Tørking av klesvask

En tørketrommel med avtrekk eller et tørkeskap må ikke kobles til systemet, på grunn av det store fuktinn- holdet i den avtrekksluften som slike apparater avgir.

Modeller med vannbåren luftvarmer

Hvis det finnes en vannbåren varmer i ventilasjonssys- temet, skal systemet utstyres med spjeld i uteluftkanalen, slik at luftvarmeren ikke kan fryse under et strømbrydd, og for at aggregatets frostbeskyttelse skal fungere korrekt.

Separat avtrekksluft (bypass for kjøkkenhette)

Den separate avtrekkskanalen går forbi varmeveksle- ren. Avtrekksluften fra kjøkkenet skal ledes til ventila- sjonsaggregatets avtrekkskanal. Vær oppmerksom på at separat avtrekksluftmengde påvirker ventilasjons- aggregatets årsvirkningsgrad.

Kondensering

Ventilasjonsaggregatets overflatetemperatur kan synke til en lav verdi i perioder med ekstremt lav utetemperatur, og avhengig av fuktinnholdet i luften som omgir aggregatet, kan fuktigheten kondensere på overflaten. Det skal også tas hensyn til kondensering ved valg av innredninger som skal installeres i nærheten av ventilasjonsaggregatet.

Balanseringsfunksjoner

For å kunne utnytte alle funksjonene til ventilasjons- aggregatet fullt ut kan et eksternt kanalbatteri bru- kes. Det gjelder først og fremst om utetemperaturen synker under - 10 °C.

Åpning av ventilasjonsaggregatet

Koble alltid fra kabelen for ventilasjonsaggregatets strømtilførsel før du åpner inspeksjonsluken! Vent i noen minutter før du åpner inspeksjonsluken, slik at viftene er stoppet og elektriske varmere er avkjølte. Bruk beskyttelseshansker ved behov.

Inne i apparatboksen er det ingen komponenter som brukeren skal utføre service på. Hvis det oppstår en feil, må ikke ventilasjonsaggregatet startes før feilårs- saken er identifisert og utbedret.

Filter

Ventilasjonsaggregatet må ikke kjøres uten filter! Bruk bare Swegons originalfilter.

Produktgaranti

Garantien gjelder bare hvis aggregatet har fått ser- vice i henhold til produsentens anbefalinger. Ved ved- likehold av aggregatet skal det benyttes originalkom- ponenter, og originalfilter skal ha blitt brukt og byttet ut i henhold til produsentens instruksjoner. Filterbytte skal kunne dokumenteres med kvittering, faktura, filterabonnement eller annen gyldig dokumentasjon. Slitasjedeler omfattes ikke av garantien.

For å lese garantivilkår, se:



[swegon.com/casawarranty](https://www.swegon.com/casawarranty)

Erklæring om samsvar

Lenke til erklæring om samsvar:



<https://serviceportal.swegon.com/fi//docs/docG>

Important information

This document is intended for everyone involved in the installation work for or the use of a Swegon CASA ventilation unit. Read Instructions for Use before you use the ventilation unit. Save the Instructions for Use for future use. This document is available in our website.

This appliance can be used by children aged from 8 years and above and persons with reduced physical, sensory or mental capabilities or lack of experience and knowledge if they have been given supervision or instruction concerning use of the appliance in a safe way and understand the hazards involved. Children shall not play with the appliance. Cleaning and user maintenance shall not be made by children without supervision.

Installation and commissioning

Only qualified personnel should carry out installation, configuration and commissioning. Only a qualified electrician is allowed to make electrical installations in accordance with national regulations.

The national standards and regulations dealing with unit installation, configuration and commissioning must be followed.

Do not use the ventilation unit until all work that produces large quantities of dust or other impurities has been completed.

The duct connections of the ventilation unit must be covered by lids until it is mounted at its final location.

Make sure that the ventilation unit, filters and ducts are clean and that there are no loose objects in them before you commission the ventilation system.

Electrical work and connections

If you carry out voltage tests, measure the electrical insulation resistance at various points or perform other remedial measures that could damage sensitive electronic equipment, you must first isolate the ventilation unit from the electrical supply grid.

It is recommended that all CASA ventilation units should be equipped with a surge protection device and a separate residual current circuit breaker which is only for ventilation unit use. Comply with local electrical safety regulations.

If the supply cord is damaged, it must be replaced by the manufacturer or its service agent or a similarly qualified person in order to avoid a hazard.

Drying laundry

A tumbler dryer of extract air type or a drying cabinet must not be connected to the system due to the high moisture content in the air it discharges.

Models with water-based air heater

When there is a water-based heater in the ventilation system the system should be equipped with damper in outdoor air duct so that the air heater cannot freeze during a power failure and unit freezing protection works correctly.

Separate extract air (bypass for cooker hood)

The separate extract air duct runs past the heat exchanger. The extract air from the kitchen should be conducted to the ventilation unit's extract air duct. Note that separate extract air flow affects the ventilation unit's annual efficiency.

Condensation

The surface temperature of the ventilation unit can drop down to low during periods of extremely low outdoor temperature and depending on the moisture content of the air surrounding the unit, moisture may condense on the surface. Condensation should be taken into account when choosing furnishings that are to be installed in the vicinity of the ventilation unit.

Balancing functions

To take advantage of the versatile functions of the ventilation unit, use an external duct battery. Especially when the outside temperature is below -10°C .

To open the ventilation unit

Always isolate the ventilation unit's power supply cable before you open the inspection door! Wait a few minutes before you open the inspection door so that the fans are stopped and electrical heaters are cooled. Wear protective gloves if needed.

There are no components inside the electrical box that can be serviced by the user. In case of malfunction, do not restart the ventilation unit before the cause of the fault is identified and fixed.

Filters

The ventilation unit must not be operated without filters! Use only original Swegon filters.

Product warranty

The warranty is applicable only when the service of the unit is performed in accordance with the device manufacturer's recommendations. The unit must be maintained with original components and original filters must have been used and replaced according to the device manufacturer's instructions. Filter change must be proven via; receipt, invoice, filter subscription, or other valid documentation. Wear parts are not included in the warranty.

Read full warranty conditions at:



swegon.com/casawarranty

Declaration of conformity

Link to the declaration of conformity:



<https://serviceportal.swegon.com/fi//docs/docG>

Wichtige Informationen

Dieses Dokument richtet sich an alle Beteiligten bei Installationsarbeiten oder an alle Nutzer eines Swegon CASA-Lüftungsgeräts. Lesen Sie die Bedienungsanleitung vor der Verwendung des Lüftungsgeräts. Bewahren Sie das Dokument sorgfältig auf. Dieses Dokument ist auf unserer Website verfügbar.

Diese Einheit darf von Kindern ab 8 Jahren und Personen mit eingeschränkten körperlichen, sensorischen oder geistigen Fähigkeiten oder mangelnder Erfahrung und Sachkenntnis angewendet werden, wenn diese Personen beaufsichtigt werden bzw. auf sichere Art und Weise in die Verwendung der Einheit eingewiesen wurden und die damit einhergehenden Risiken verstehen. Kinder dürfen nicht mit der Einheit spielen. Reinigung und nutzerseitige Wartung dürfen nicht von Kindern ausgeführt werden, die nicht unter Beaufsichtigung stehen.

Installation und Inbetriebnahme

Installation, Konfiguration und Inbetriebnahme dürfen nur von befugtem Personal ausgeführt werden. Nur Elektrofachkräfte dürfen Elektroinstallationen, gemäß den nationalen Vorschriften, durchführen.

Nationale Normen und Vorschriften zu Installation, Konfiguration und Inbetriebnahme des Geräts müssen eingehalten werden.

Verwenden Sie das Lüftungsgerät erst, wenn alle Arbeiten abgeschlossen sind, die große Mengen an Staub oder anderen Verunreinigungen erzeugen.

Die Kanalanschlüsse des Lüftungsgeräts müssen mit Deckeln abgedeckt sein, bis das Gerät an seinem endgültigen Aufstellungsort montiert worden ist.

Stellen Sie vor der Inbetriebnahme des Lüftungssystems sicher, dass Lüftungsgerät, Filter und Kanäle sauber sowie frei von losen Gegenständen sind.

Elektroarbeiten und Stromanschlüsse

Vor einer Spannungsprüfung, einer Messung des elektrischen Isolationswiderstands an verschiedenen Punkten oder anderen Maßnahmen, die empfindliche elektronische Ausrüstung beschädigen können, müssen Sie das Lüftungsgerät vom Stromnetz trennen.

Es wird empfohlen, alle CASA-Lüftungsgeräte mit einem Überspannungsschutzgerät und einem separaten Fehlerstromschutzschalter auszustatten, der nur für den Einsatz in Lüftungsgeräten vorgesehen ist. Die lokalen Sicherheitsvorschriften sind zu befolgen.

Sollte das Netzkabel beschädigt sein, muss es, um Gefahren vorzubeugen, vom Hersteller, dessen Servicevertretung oder einem entsprechenden Fachmann ausgetauscht werden.

Wäschetrocknen

Abluftwäschetrockner oder Trockenschränke dürfen wegen des hohen Feuchtigkeitsgehalts in der von diesen Geräten erzeugten Abluft nicht an das System angeschlossen werden.

Modelle mit wasserbasiertem Lufterhitzer

Wenn im Lüftungssystem eine wasserbasierte Heizung vorhanden ist, muss das System mit Klappen im Außenluftkanal versehen werden, damit der Lufterhitzer bei einer Stromunterbrechung nicht einfrieren kann und funktioniert.

Separate Abluft (Bypass für die Dunstabzugshaube)

Der separate Abluftkanal führt am Wärmetauscher vorbei. Die Abluft aus der Küche ist zum separaten Abluftkanal des Lüftungsgeräts zu leiten. Beachten Sie, dass der separate Abluftvolumenstrom den Jahreswirkungsgrad des Lüftungsgeräts beeinflusst.

Kondensation

Die Oberflächentemperatur des Lüftungsgeräts kann in

Zeiträumen mit extrem niedrigen Außentemperaturen auf einen niedrigen Wert absinken, und je nach Feuchtigkeitsgehalt in der Umgebungsluft des Geräts kann auf der Oberfläche Feuchtigkeit kondensieren. Bei der Auswahl der Einrichtungsgegenstände, die in der Nähe des Lüftungsgeräts installiert werden, sollte die Kondensation ebenfalls berücksichtigt werden.

Ausgleichsfunktionen

Um den vollen Umfang des Lüftungsgerätes nutzen zu können, kann ein externes Kanalheizregister verwendet werden – insbesondere wenn die Außentemperatur unter - 10 °C absinkt.

Lüftungsgerät öffnen

Trennen Sie immer das Lüftungsgerät vom Stromnetz, bevor Sie die Inspektionstür öffnen! Warten Sie einige Minuten, bevor Sie die Inspektionstür öffnen, damit die Ventilatoren anhalten und die Elektroheizungen abkühlen können. Tragen Sie bei Bedarf Schutzhandschuhe.

Innen im Schaltkasten befinden sich keine Komponenten, die vom Nutzer gewartet werden können. Wenn ein Fehler auftritt, darf das Lüftungsgerät erst neu gestartet werden, nachdem die Fehlerursache ermittelt und behoben wurde.

Filter

Das Lüftungsgerät darf nicht ohne Filter betrieben werden! Verwenden Sie ausschließlich Swegon-Originalfilter.

Produktgarantie

Die Garantie gilt nur, wenn das Gerät entsprechend den Empfehlungen des Geräteherstellers gewartet wurde. Das Gerät muss mit Originalkomponenten gewartet werden. Originalfilter müssen verwendet und gemäß den Vorgaben des Herstellers gewechselt werden. Der Filterwechsel muss mittels Protokollierung oder einer anderen gültigen Dokumentation nachgewiesen werden können. Verschleißteile unterliegen nicht der Garantie.

Zum Lesen der Garantiebedingungen, siehe:



[swegon.com/casawarranty](https://www.swegon.com/casawarranty)

Konformitätserklärung

Link zur Konformitätserklärung:



<https://serviceportal.swegon.com/fi//docs/docG>

FI	<p>Pakkauksen avaaminen</p> <p>Ilmanvaihtokone toimittetaan pahvilaatikkoon pakattuna. Avaa laatikon kansi poistamalla niitit. Koneen saa parhaiten esiin avaamalla pahvilaatikon pystysauman ja levittämällä laatikon pois koneen ympäriltä.</p> <p>Ilmanvaihtokoneen nostaminen</p> <p>Ilmanvaihtokone on painava, eikä sitä ole tarkoitettu käsin siirreltäväksi. Ilmanvaihtokone nostetaan asennettaessa paikalleen tarkoitukseen sopivalla, pohjasta tasaisesti nostavalla nostolaitteella.</p> <p>Ilmanvaihtokoneen asennuspaikka</p> <p>Ympäristön lämpötila, paikassa johon kone asennetaan, tulee olla +10 - (+50) °C. Ilmanvaihtokonetta ei ole suositeltavaa asentaa olo- tai makuuhuoneen välistä seinää vasten meluvaaran vuoksi.</p>
SE	<p>Uppackning</p> <p>Ventilationsaggregatet levereras i en wellpappkartong. Avlägsna häftklammerna för att öppna kartongens lock. Bästa sättet att ta ut aggregatet ur kartongen är att öppna den vertikala kartongfogen och vika ut kartongen från aggregatet.</p> <p>Lyft av ventilationsaggregatet</p> <p>Ventilationsaggregatet är tungt och inte avsett att förflyttas för hand. Vid installation av ventilationsaggregatet, använd en lämplig lyftanordning som lyfter jämnt i aggregatets botten.</p> <p>Ventilationsaggregatets installationsplats</p> <p>Den omgivande temperaturen där ventilationsaggregatet ska installeras måste vara mellan +10 - (+50) °C. På grund av risken för störande buller bör ventilationsaggregatet inte installeras på vägg mot vardagsrum eller sovrum.</p>
NO	<p>Utpakking</p> <p>Ventilasjonsaggregatet leveres i en wellpappkartong. Fjern hefteklammerne for å åpne kartongens lokk. Den beste måten å fjerne aggregatet fra kartongen på er å åpne den vertikale kartongskjøten og brette kartongen vekk fra aggregatet.</p> <p>Løfting av ventilasjonsaggregatet</p> <p>Ventilasjonsaggregatet er tungt og ikke er beregnet på å forflyttes for hånd. Ved installasjon av ventilasjonsaggregatet skal man bruke en egnet løfteanordningen som løfter jevnt i bunnen av aggregatet.</p> <p>Ventilasjonsaggregatets installasjonssted</p> <p>Omgivelsestemperaturen der ventilasjonsaggregatet skal installeres må være mellom +10 - (+50) °C. På grunn av faren for forstyrrende lyd bør ventilasjonsaggregatet ikke monteres på en vegg mot oppholdsrom eller soverom.</p>
EN	<p>Unboxing</p> <p>The ventilation unit is delivered in a cardboard box. Remove the staples to open the box cover. The best way to take the unit out is by opening the vertical seam of the cardboard box and spreading it out from around the unit.</p> <p>Lifting the ventilation unit</p> <p>The ventilation unit is heavy and is not intended to be moved by hand. When installing the ventilation unit, it is lifted with a suitable lifting device that lifts evenly from the bottom of the unit.</p> <p>Ventilation unit's installation site</p> <p>The ambient temperature where the ventilation unit will be installed must be between +10 - (+50) °C. Due to the risk of disruptive noise, the ventilation unit should not be installed on the wall towards the living room or bedroom.</p>
DE	<p>Auspacken</p> <p>Das Lüftungsgerät wird in einem Wellpappkarton angeliefert. Entfernen Sie die Heftklammern und öffnen Sie den Kartondeckel. Das Gerät lässt sich am besten aus dem Karton nehmen, wenn Sie die senkrechte Kartonfuge öffnen und den Karton vom Gerät wegbiegen.</p> <p>Anheben des Lüftungsgerätes</p> <p>Das Lüftungsgerät ist schwer und sollte nicht von Hand hochgehoben werden. Für den Einbau des Gerätes sollte eine geeignete Hubvorrichtung verwendet werden, die das Gerät gleichmäßig an der Unterseite hochhebt.</p> <p>Standort des Lüftungsgeräts</p> <p>Die Umgebungstemperatur am Aufstellungsort des Lüftungsgerätes muss zwischen +10 - (+50) °C liegen. Das Gerät sollte aufgrund einer möglichen störenden Geräusentwicklung nicht an einer Wand angebracht werden, die an ein Wohn- oder Schlafzimmer grenzt.</p>

FI	<p>Asennus jalustalle</p> <p>Ilmanvaihtokone asennetaan lattialle toimitukseen sisältyvän jalustan päälle.</p> <p>Koneen jalusta asennetaan suoraan säätöjalkojen avulla. Tassujen säätövara 35 mm (15-50 mm). Koneita voi keventää ennen jalustalle nostamista poistamalla lämmönvaihtimen koneesta. Kun kone on jalustalla, jalustan ruuveilla kiinnitetty etureuna voidaan irrottaa kondenssivesiletkun kiinnittämistä varten.</p>
SE	<p>Montering på sockel</p> <p>Ventilationsaggregatet monteras på golvet, på sockeln som ingår i leveransen.</p> <p>Aggregatets sockel monteras i rakt läge med hjälp av inställningsfötterna. Justeringsintervall 35 mm (15-50 mm). Innan aggregatet lyfts upp på sockeln kan man göra det lättare genom att demontera värmväxlaren ur aggregatet. När aggregatet står på sockeln, kan man för fastsättning av kondensvattenslangen lossa den med skruvar fastsatta framkanten.</p>
NO	<p>Montering på sokkel</p> <p>Ventilasjonsaggregatet monteres på gulvet, på sokkelen som følger med.</p> <p>Aggregatets sokkel rettes inn ved hjelp av innstillingsføttene. Justeringsområde 35 mm (15-50 mm). Før aggregatet løftes opp på sokkelen, kan varmeveksleren demonteres fra aggregatet, slik at det blir lettere. Når aggregatet står på sokkelen, er det mulig å løsne den fastskrudde forkanten for å feste kondensvannslangen..</p>
EN	<p>Mounting on a base</p> <p>The ventilation unit is mounted on the floor, on the base included in the delivery.</p> <p>The ventilation unit's base is mounted horizontally by using the adjuster feet. Adjustment range of the feet 35 mm (15-50 mm). In order to facilitate lifting the ventilation unit onto the base, the heat exchanger can first be dismantled from the from the ventilation unit. When the ventilation unit stands on the base, you can, in order to fasten the condensate discharge hose, loosen the front edge screws.</p>
DE	<p>Sockelmontage</p> <p>Das Lüftungsgerät wird auf dem Boden auf dem im Lieferumfang enthaltenen Sockel montiert.</p> <p>Der Gerätesockel wird gerade mithilfe der Einstellfüße montiert. Einstellbereich 35 mm (15-50 mm). Bevor das Gerät auf den Sockel gehoben wird, kann das Gerätegewicht durch Demontage des Wärmetauschers verringert werden. Wenn das Gerät auf dem Sockel steht, kann es zur Befestigung des Kondenswasserschlauchs mithilfe der Schrauben an der Rückseite gelöst werden.</p>

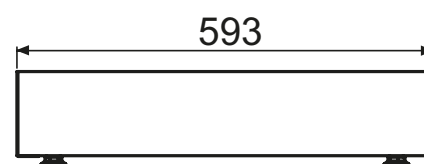
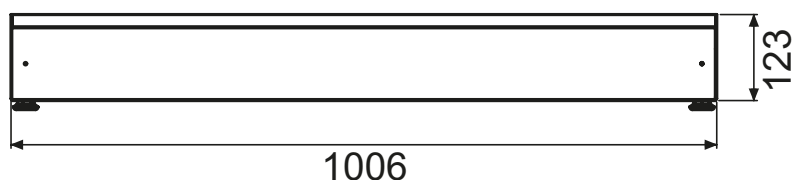
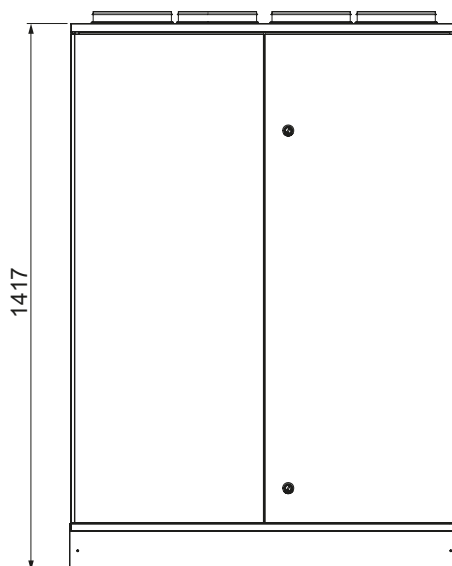

FI	<p>Kondenssiveden poisto</p> <p>Vedenpoistoletku liitetään koneen kondenssivesiliittimeen (3/8" ulkokierre). Kondenssivesi johdetaan sisähalkaisijaltaan vähintään 12 mm letkulla tai putkella lattiakaivoon, pesupöydän vesilukkoon tai vastaavaan. Letkua ei saa liittää suoraan viemäriin. Vesiletkussa ei saa olla kahta vesilukkoa tai vaakavetoa. Vesilukon padotuskorkeudeksi suositellaan vähintään 100 mm.</p> <p>Tarkasta, ettei kondenssiveden poistoviemäri ole tukossa ja tarkasta sen toiminta kaatamalla koneen pohjalle hieman vettä. Kondenssiveden poistoviemäri sijaitsee koneen takaosassa lämmönvaihtimen alla.</p> <p>Letku kondenssiveden poistoon sisältyy toimitukseen. Letkussa on valmiiksi tehty lenkki, joka toimii vesilukkona. Lisävarusteena on saatavana sekä metallinen (UVLL) että muovinen (UVLM) vesilukko</p>
SE	<p>Kondensvattenavlopp</p> <p>Anslut avloppsslangen till ventilationsaggregatets kondensvattenavlopp (3/8" utvändig gänga). Kondensvattnet ska ledas till en golvbrunn eller motsvarande med användning av en slang eller ett rör med en innerdiameter av minst 12 mm. Slangen får inte ledas direkt till avlopp. Slangen får inte ha ett andra vattenlås eller ledas horisontellt. Vattenlåsets uppdämningshöjd ska vara minst 100 mm.</p> <p>Kontrollera att kondensvattenavloppet inte är igensatt och kontrollera utflödet genom att hälla vatten på ventilationsaggregatets botten. Kondensvattenavloppet är placerat på aggregatets baksida under värmeväxlaren.</p> <p>En slang för bortledning av kondensvatten ingår i leveransen av ventilationsaggregatet. Slangen har en fabriksstillverkad slinga som fungerar som vattenlås. Både en vattenlås i metall (UVLL) och plast (UVLM) finns som tillbehör.</p>
NO	<p>Kondensvannavløp</p> <p>Koble avløpsslangen til ventilasjonsaggregatets kondensvannavløp (3/8" utvendig gjenge). Kondensvannet skal ledes til et gulvavløp eller tilsvarende ved hjelp av en slange eller et rør med innerdiameter på minst 12 mm. Slangen skal ikke ledes direkte til avløpet. Slangen skal ikke ha en ekstra vannlås eller legges vannrett. Vannlåsens oppdemningshøyde skal være minst 100 mm.</p> <p>Sjekk at kondensvannavløpet ikke er tilstoppet, og kontroller gjennomstrømningen ved å helle litt vann i bunnen av ventilasjonsaggregatet. Kondensvannavløpet er plassert på baksiden av aggregatet, under varmeveksleren.</p> <p>En slange for bortledning av kondensvann er inkludert i leveransen av ventilasjonsaggregatet. Slangen har en innlagt sløyfe som fungerer som vannlås. Både en vannlås i metall (UVLL) og en vannlås i plast (UVLM) er tilgjengelig som tilbehør.</p>
EN	<p>Condensate discharge</p> <p>Connect the discharge hose to the ventilation unit's condensate discharge connection (3/8" male threads). The condensate is led off to a floor drain or the like using a hose or pipe with an inner diameter of at least 12 mm. The hose must not be led off directly to the drain. The tube must not have a second water trap or be run horizontally. The damming height of the water trap should be at least 100 mm.</p> <p>Check that the condensate discharge outlet is not clogged and check its outflow by pouring water on the bottom of the ventilation unit. The condensate discharge connection is located on the rear of the unit under the heat exchanger.</p> <p>A hose to lead off the condensate includes in ventilation unit delivery. The hose has a ready-made loop that serves as a water trap. Both a metal (UVLL) and plastic (UVLM) water trap are available as accessories.</p>
DE	<p>Kondenswasserablauf</p> <p>Schließen Sie den Ablaufschlauch an den Kondenswasserablauf des Lüftungsgerätes an (3/8-Zoll-Außengewinde). Das Kondenswasser muss mit einem Schlauch oder Rohr mit einem Innendurchmesser von mindestens 12 mm in einen Bodenabfluss o.ä. geleitet werden. Der Schlauch darf nicht direkt in den Abfluss verlegt werden. Der Schlauch darf keinen zweiten Geruchsverschluss haben oder waagrecht liegen. Die Dichtungshöhe des Siphons muss mindestens 100 mm betragen.</p> <p>Stellen Sie sicher, dass der Kondensatablauf nicht verstopft ist und kontrollieren Sie den Ablauf, indem Sie etwas Wasser auf den Geräteboden gießen. Der Kondensatablauf sitzt auf der Rückseite des Gerätes unter dem Wärmetauscher.</p> <p>Ein Schlauch zum Ableiten des Kondenswassers ist im Lieferumfang des Lüftungsgeräts enthalten. Der Schlauch wird mit werkseitig ausgeführter Schlaufe geliefert, die als Siphon dient. Als Zubehör sind sowohl ein Metall- (UVLL) als auch ein Kunststoff-Siphon (UVLM) erhältlich.</p>

Full instructions



<https://serviceportal.swegon.com/fin/docs/UVLL>



<https://serviceportal.swegon.com/fin/docs/UVLM>

FI	<p>Kanavat</p> <p>Tarkasta onko ilmanvaihtokone vasenkätinen (L) vai oikeakätinen (R) versio varmistaaksesi, että kytket ilmanvaihtokanavat oikeisiin kanavayhteisiin.</p> <p>Asenna kanavisto ilmanvaihtopiirustusten mukaisesti. Älä asenna kanavia suoraan kantavia rakenteita vasten äänen leviämisen välttämiseksi.</p>
SE	<p>Kanaler</p> <p>Kontrollera om ventilationsaggregatet är av vänster- eller högerutförande, för att vara säker på att ventilationskanalerna ansluts till rätt kanalanslutningar.</p> <p>Installera kanalerna enligt ventilationsritningarna. För att undvika att ljud fortplantas, montera inte kanalerna direkt mot byggnadskonstruktioner.</p>
NO	<p>Kanaler</p> <p>Kontroller om ventilasjonsaggregatet er av venstre- eller høyreutførelse for å være sikker på at du kobler ventilasjonskanalene til de riktige kanaltilkoblingene.</p> <p>Installer kanalene ifølge ventilasjonstegningene. For å unngå at lyd forplanter seg, skal kanalene ikke monteres direkte mot bygningskonstruksjoner.</p>
EN	<p>Ducts</p> <p>Check whether the ventilation unit is a left or right-hand version, to be sure to connect the ventilation ducts to the correct duct connections.</p> <p>Install the ducts according to the ventilation drawings. Do not mount ducts directly against structural elements to avoid the propagation of sound.</p>
DE	<p>Kanäle</p> <p>Überprüfen Sie, ob es sich bei dem Lüftungsgerät um eine Links- oder eine Rechtsausführung handelt, um sicherzustellen, dass die Lüftungskanäle an die richtigen Kanalanschlüsse montiert werden.</p> <p>Montieren Sie die Kanäle gemäß den Lüftungszeichnungen. Um eine Schallübertragung zu verhindern, dürfen die Kanäle nicht direkt an Baukonstruktionen montiert werden.</p>

CASA W9

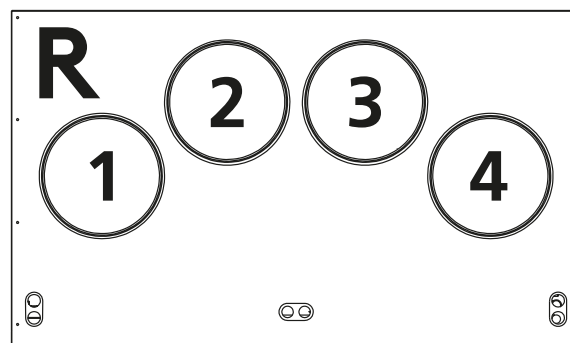
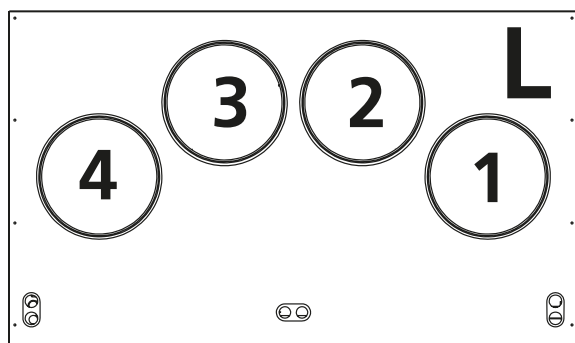

1. Tuloilma | Tilluft | Tilluft | Supply air | Zuluft
2. Poistoilma | Frånluft | Avtrekk | Extract air | Abluft
3. Ulkoilma | Uteluft | Inntak | Outdoor air | Außenluft
4. Ulospuhallusilma | Avluft | Avkast | Exhaust air | Fortluft

FI	<p>Kanavien eristys</p> <p>Eistä ilmanvaihtokanavat lämmön, kylmän ja äänen vuotamisen sekä veden tiivistymisen välttämiseksi. Paloeristä kanavat kansallisten määräysten mukaisesti. Kylmät kanavat on eristettävä huolella ilman rakoja, jotta kosteus ei voi tiivistyä.</p> <p>Eristeen paksuuden on oltava riittävä eristysmateriaalin, ilmastoalueen ja paikallisten määräysten mukaan. Useimmat eristemateriaalien valmistajat tarjoavat laskentaohjelmia oikean ja riittävän eristyksen laskentaan.</p> <p>Tuloilmakanavat on äänieristettävä koneen kanavalähdön ja äänevaimentimen väliseltä osalta, jotta puhallinäänet eivät kantaudu huonetilaan.</p> <p>On tärkeää varmistaa höyrynsulun tiiviys läpivientikaulusten kohdalla.</p>
SE	<p>Kanalisolering</p> <p>Isolera ventilationskanalerna för att förhindra läckage av värme, kyla och ljud, samt att vatten kondenserar. Brandskyddsisolera kanalerna enligt nationella bestämmelser. Fäst särskild uppmärksamhet på isolering av kalla kanaler, se till att isoleringen är helt tät, så att fukt inte kan kondensera.</p> <p>Isoleringens tjocklek ska vara anpassad efter valt isoleringsmaterial, klimatzon samt vara utförd enligt lokala bestämmelser. De flesta tillverkare av isolermaterial erbjuder beräkningsprogram för beräkning av korrekt och tillräcklig isolering.</p> <p>Tilluftskanalen ska ljudisoleras på sträckan mellan aggregatets kanalutgång och ljuddämparen, så att fläktljudet inte fortplantas ut i rummet.</p> <p>Det är viktigt att säkerställa diffusionsspärrens täthet vid genomföringskragar.</p>
NO	<p>Kanalisolasjon</p> <p>Isoler ventilasjonskanalene for å unngå lekkasje av varme eller kulde, og forplantning av lyd, og for å unngå kondensering av vann. Utfør brannisolering av kanalene i henhold til nasjonale bestemmelser. Vær spesielt oppmerksom på isolering av kalde kanaler, og sørg for at isoleringen er helt tett slik at fuktighet ikke kan kondensere.</p> <p>Isolasjonens tykkelse skal være tilpasset til isolasjonsmaterialet og klimazonen, og den skal være utført i henhold til lokale bestemmelser. De fleste produsenter av isolasjonsmateriale tilbyr beregningsprogram for beregning av korrekt og tilstrekkelig isolering.</p> <p>Tilluftskanalen skal lydisoleres på strekningen mellom aggregatets kanalutgang og lydtemperen, slik at viftelyden ikke forplanter seg ut i rommet.</p> <p>Det er viktig å sikre at diffusjonssperren er tett ved gjennomføringskragene.</p>
EN	<p>Duct insulation</p> <p>Insulate the ventilation ducts to prevent leakage of heat, cold and sound, as well as water condensing. Fire insulate the ducts according to national regulations. Pay particular attention to insulate cold ducts without gaps in the insulation, so that moisture cannot condense.</p> <p>The thickness of the insulation must be sufficient for the insulation material, for the climate area and according to local regulations. Most manufacturers of insulation material offer calculation programs for the calculation of correct and sufficient insulation.</p> <p>Supply air duct should be fitted with acoustic insulation along the stretch between the unit duct outlet and the sound attenuator, so that fan sound will not be propagated out into the room.</p> <p>It is important to ensure the tightness of the vapour barrier at the penetration collars.</p>
DE	<p>Kanalisolierung</p> <p>Isolieren Sie die Lüftungskanäle, um zu vermeiden, dass Wärme, Kälte oder Schall austreten und Wasser kondensieren kann. Isolieren Sie die Kanäle gemäß den nationalen Bestimmungen gegen Feuer. Achten Sie besonders auf die Isolierung kalter Kanäle. Die Isolierung muss völlig dicht sein, damit keine Feuchtigkeit kondensieren kann.</p> <p>Die Dicke der Isolierung muss an das Isoliermaterial und die Klimazone angepasst sowie gemäß lokalen Vorschriften ausgeführt sein. Die meisten Hersteller von Isoliermaterial bieten Berechnungsprogramme zur Berechnung der korrekten und ausreichenden Isolierung an.</p> <p>Der Zuluftkanal sollte eine Schallisolierung auf der Strecke zwischen dem Kanalausgang des Gerätes und dem Schalldämpfer erhalten, damit die Ventilatorgeräusche sich nicht im Raum ausbreiten.</p> <p>Die Dichtigkeit der Diffusionssperre muss an Durchführungsragren unbedingt erhalten bleibt.</p>

FI	<p>Sähkö- ja ohjauskaapelit</p> <p>Ilmanvaihtokoneessa on maadoitettu pistotulpallinen virtajohto. Pistotulppa toimii ilmanvaihtokoneen pääkytkimenä ja se on kytkettävä helposti käsillä olevaan pistorasiaan.</p> <p>Koneen rungon yläpinnassa on maadoituspiste.</p> <p>Ilmanvaihtokoneen päällä on modulaarikaapeli koneen ohjaukseen. Modulaarikaapelin maksimipituus on 60 metriä. Jos modulaarikaapeli viedään rakenteiden sisällä, tulee johdotus putkittaa Ø 20 mm putkella kaapelin myöhemmän vaihdon mahdollistamiseksi.</p> <p>Lisävarusteet kytketään ilmanvaihtokoneen liittimiin (A). Kaapelit asennetaan ilmanvaihtokoneen päällä olevien läpivientien (B) läpi.</p>
SE	<p>El- och styrkablar</p> <p>Ventilationsenheten har en strömkabel med jordad stickpropp. Stickproppen fungerar som ventilationsaggregatets huvudbrytare och ska anslutas till ett eluttag på en lättåtkomlig plats.</p> <p>Det finns en jordningspunkt på den övre ytan av aggregatstommen.</p> <p>Ovanpå ventilationsaggregatet finns en modularkabel för aggregatets styrning. Modularkabelns maximala sammanhängande längd är 40 meter. Om du förlägger modularkabeln inuti ett byggnadselement ska kabeln förläggas i ett Ø 20 mm rör, med tanke på eventuellt senare byte av kabeln.</p> <p>Tillbehör ansluts till ventilationsaggregatets splinter (A). Kablarna dras in via genomföringar (B) ovanpå ventilationsaggregatet.</p>
NO	<p>Strøm- og styrekabler</p> <p>Ventilasjonseenheten har en strömkabel med jordet støpsel. Støpselet fungerer som ventilasjonsaggregatets hovedbryter og skal kobles til en stikkontakt på et lett tilgjengelig sted.</p> <p>På oversiden av aggregatkabinettet er det et jordingspunkt.</p> <p>På oversiden av ventilasjonsaggregatet er det en modulærkabel for aggregatets styring. Modulærkabelnes maksimale sammenhengende lengde er 40 meter. Hvis modulærkabelen trekkes inne i en bygningskonstruksjon, skal kabelen trekkes i et Ø 20 mm rør, med tanke på eventuelt senere bytte av kabel.</p> <p>Tilbehør kobles til ventilasjonsaggregatets kontakter (A). Kablene trekkes inn via gjennomføringer (B) på oversiden av ventilasjonsaggregatet.</p>
EN	<p>Electric and control cables</p> <p>The ventilation unit has a power cable with earthed plug. The plug serves as the ventilation unit's main switch and should be connected to an easily accessible wall socket.</p> <p>There is an earthing point on the top surface of the ventilation unit body.</p> <p>There is a modular cable on top of the ventilation unit to control the unit. The maximum length of the modular cable is 40 meters. If you route the modular cable within a building element, the cable must be routed in a Ø 20 mm conduit, bearing in mind any subsequent cable replacement.</p> <p>Accessories are connected to the ventilation unit's connectors (A). The cables are routed through the cable entries (B) that are on top of the ventilation unit.</p>
DE	<p>Elektro- und Steuerkabel</p> <p>Die Lüftungsanlage hat ein Netzkabel mit geerdetem Stecker. Der Stecker dient als Hauptschalter des Lüftungsgeräts und ist an eine leicht zugängliche Steckdose anzuschließen.</p> <p>Oben an der Außenseite des Gerätegehäuses befindet sich ein Erdungspunkt.</p> <p>Auf dem Lüftungsgerät befindet sich ein Modularkabel für die Gerätesteuerung. Die maximale Gesamtlänge des Modularkabels beträgt 40 m. Wird das Modularkabel in einer Baukonstruktion verlegt, muss dies in einem Schutzrohr mit Ø 20 mm verlegt werden, damit das Kabel später bei Bedarf ausgetauscht werden kann.</p> <p>Zubehör wird am Anschluss (A) des Lüftungsgeräts. Die Kabel werden durch die Durchführungen (B) oberhalb des Lüftungsgeräts angeschlossen.</p>

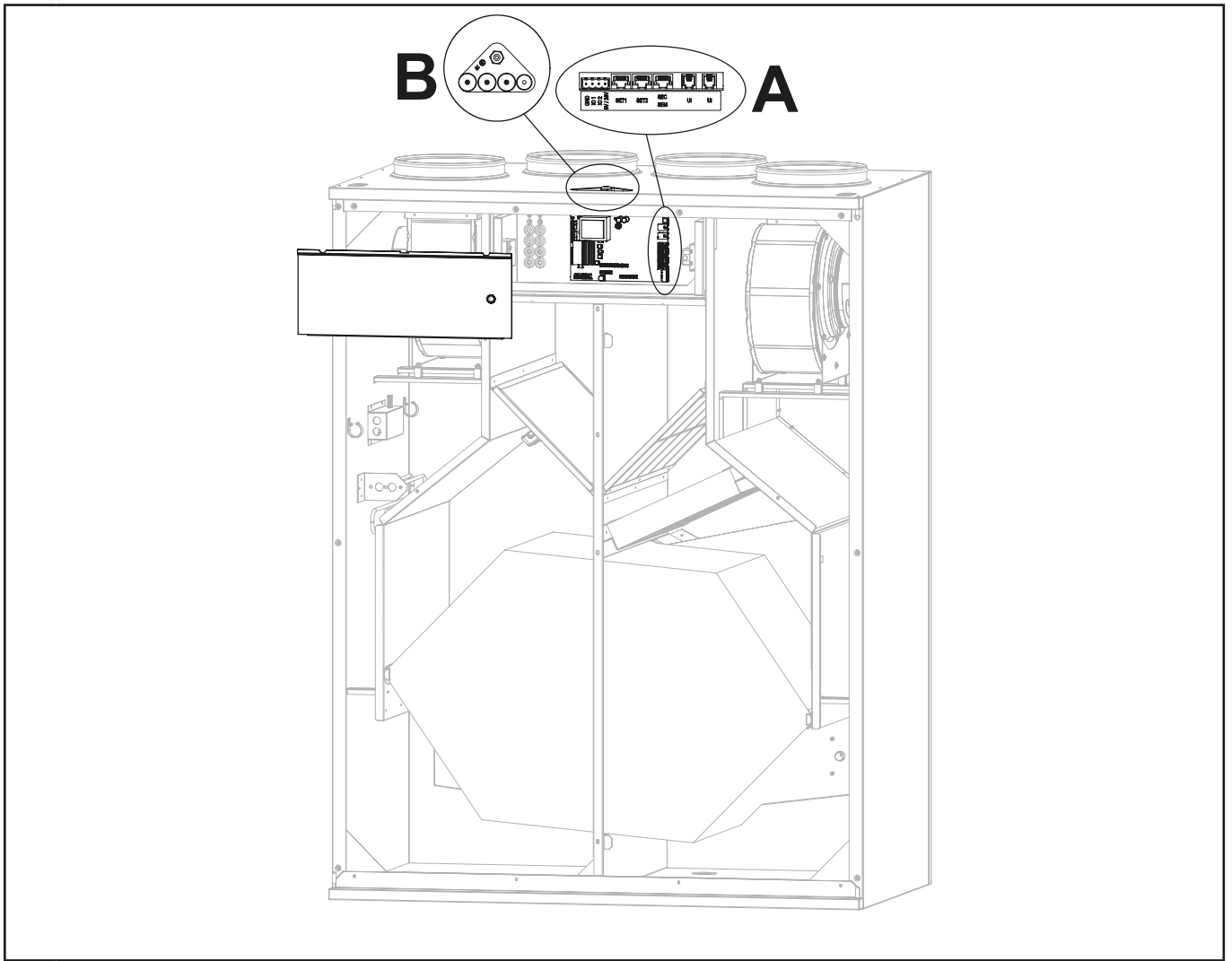

FI	<p>Käyttöönotto</p> <p>Käyttöönotto tehdään joko ohjauspaneelin käyttöönottovalikosta tai paneeliin yhdistetyllä <i>Service CASA Swegon</i> -mobiilisovelluksella. Sovellus sisältää ohjatun käyttöönoton ja asetusten tallennuksen myöhempää käyttöä varten. Yksityiskohtaiset ohjeet käyttöönottoon löydät eManuaalista tai mobiilisovelluksesta.</p> <p>Ohjauspaneelin käyttöönottovalikkoon pääsee salasanalla: 1, 2, 3, 4.</p> <p>Kone ja kanavisto tulee olla täydellisesti asennettu ennen ilmavirtojen säätöä ja lisävarusteiden käyttöönottoa.</p>
SE	<p>Injustering</p> <p>Injusteringen utförs antingen via injusteringsmenyn i kontrollpanelen eller via Service CASA Swegon-appen som kopplas upp via panelen. I appen finns en injusteringsguide med ett alternativ för att spara inställningarna så att de kan användas senare.</p> <p>Detaljerade injusteringsanvisningar finns i e-handboken eller appen.</p> <p>För att komma in på kontrollpanelens injusteringmeny behöver du ett lösenord: 1, 2, 3, 4.</p> <p>Aggregat och kanaler måste vara färdigmonterade innan luftflöden och tillbehör justeras in.</p>
NO	<p>Innregulering</p> <p>Innreguleringen utføres enten fra innreguleringsmenyen i kontrollpanelet eller fra Service CASA Swegon-appen som kobles til via panelet. Appen inneholder en innreguleringsguide med et alternativ for å lagre innstillingene slik at de kan brukes senere.</p> <p>Detaljerte innreguleringsanvisninger finnes i e-håndboken eller appen.</p> <p>For å komme inn på innreguleringsmenyen for kontrollpanelet trenger du et passord: 1, 2, 3, 4.</p> <p>Aggregat og kanaler må være ferdig montert før luftmengder og tilbehør innreguleres.</p>
EN	<p>Commissioning</p> <p>Commissioning is done either from the commissioning menu on the control panel or with the Service CASA Swegon mobile application connected to the panel. The application includes a commissioning wizard and option to save the settings for later use.</p> <p>Detailed instructions for commissioning can be found in the eManual or mobile application.</p> <p>The control panel commissioning menu is accessed with a password: 1, 2, 3, 4.</p> <p>The unit and ducts must be completely installed before adjusting the airflows and commissioning accessories.</p>
DE	<p>Einregulierung</p> <p>Die Einregulierung wird entweder über das Einregulierungsmenü in der Bedieneinheit oder über die Service CASA Swegon-App durchgeführt, die über die Bedieneinheit verbunden wird. In der App gibt es einen Einregulierungsleitfaden mit der Möglichkeit, die Einstellungen für eine spätere Verwendung zu speichern.</p> <p>Genauere Anweisungen zur Einregulierung sind im e-Handbuch oder in der App enthalten.</p> <p>Um in das Einregulierungsmenü der Bedieneinheit zu gelangen, benötigen Sie ein Passwort: 1, 2, 3, 4.</p> <p>Gerät und Kanäle müssen fertig montiert sein, bevor die Luftvolumenströme und das Zubehör einreguliert werden können.</p>

PW: 1, 2, 3, 4

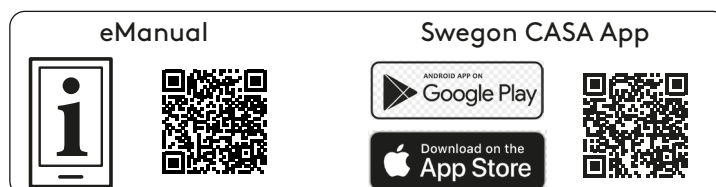
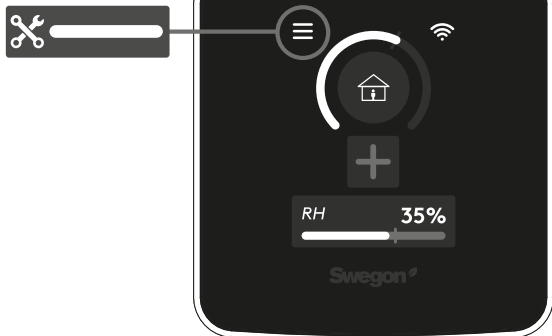

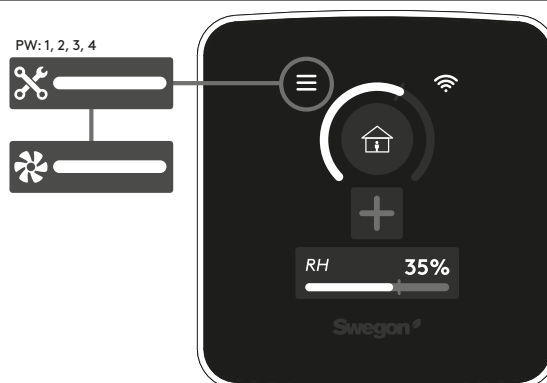

FI	<p>Ilmavirtojen säätö</p> <p>Ohjattu ilmavirtojen säätö on helpoin tapa määrittää kullekin ilmanvaihtotilalle puhaltimien ohjausprosentit. Toiminto arvioi Kotona-tilalle säädön lähtöarvot, annettujen ilmavirtojen perusteella. Poissa- ja Tehostus-tiloille säätöarvot määritetään automaattisesti puhaltimien kierrosnopeuksien perusteella. Mobiilisovelluksessa asetukset voidaan tallentaa myöhempää käyttöä varten.</p> <p>Manuaalisesti ilmavirrat voidaan säätää määrittämällä kullekin ilmanvaihtotilalle puhaltimien ohjausprosentit ilmavirta-asetukset -valikossa. Mobiilisovelluksen ilmavirta-asetukset -valikossa asetuksia voidaan lisäksi ladata tai tallentaa. Huom! Kaikki ilmanvaihtotilat tulee säätää koneen oikean toiminnan varmistamiseksi!</p>
SE	<p>Luftflödesjustering</p> <p>Det enklaste sättet att bestämma procentsatsen för fläktstyrningen för varje ventilationsläge är att använda injusteringsguiden för luftflöde. Funktionen bedömer startreglervärdet för Hemma-läget baserat på de angivna luftflödena. För lägena Borta och Forcering fastställs reglervärdena automatiskt baserat på fläktvarvtalen. I appen kan inställningarna sparas för att användas senare.</p> <p>Luftflödena kan justeras manuellt genom att definiera fläktvarvtalsprocenten för varje ventilationsläge i menyn för luftflödesinställningar. I appen kan inställningarna laddas eller sparas i menyn Luftsflödesinställningar. Obs! Alla ventilationslägen måste justeras för att säkerställa att maskinen fungerar korrekt</p>
NO	<p>Regulering av luftmengden</p> <p>Den enkleste måten å bestemme prosentverdien for viftstyrningen på, er ved å bruke innreguleringsguiden for luftmengde. Funksjonen vurderer startreguleringsverdien for Hjemme-modusen basert på de angitte luftmengdene. For modusene Borte og Forsering bestemmes reguleringsverdiene automatisk basert på vifteturttall. I appen kan innstillingene lagres for senere bruk.</p> <p>Luftmengdene kan reguleres manuelt ved at vifteturttallsprosenten defineres for hver ventilasjonsmodus i menyen for luftmengdeinnstillinger. I appen kan innstillingene lastes eller lagres i menyen for luftmengdeinnstillinger. Obs! Alle ventilasjonsmoduser må reguleres for å sikre at ventilasjonsaggregatet fungerer på riktig måte.</p>
EN	<p>Air flow adjustment</p> <p>The easiest way to determine the fan control percentages for each ventilation mode is to use the air Flow commissioning wizard. The function evaluates the initial values of the control for the Home mode, based on the given airflows. For the Away and Boost modes, the control values are automatically determined based on the fan speeds. In the mobile application, the settings can be saved for later use.</p> <p>Manually the airflows can be adjusted by defining the fan control percentages for each ventilation mode in the airflow settings menu. In the mobile application the settings can be loaded or saved in the Airflow Settings menu. Note! All ventilation modes must be adjusted to ensure the proper operation of the machine.</p>
DE	<p>Luftvolumenstromeinregulierung</p> <p>Die einfachste Möglichkeit zur Bestimmung des Prozentsatzes für die Ventilatorsteuerung für jede Lüftungsposition ist die Verwendung des Einregulierungsleitfadens für den Luftvolumenstrom. Die Funktion beurteilt den Startreglerwert für die Anwesend-Position basierend auf den angegebenen Luftvolumenströmen. Für die Positionen Abwesend und Boost werden die Reglerwerte automatisch basierend auf den Ventilatordrehzahlen ermittelt. In der App können die Einstellungen für eine spätere Verwendung gespeichert werden.</p> <p>Die Luftvolumenströme können von Hand eingestellt werden, indem im Menü für die Luftvolumenstromeinstellungen für jede Lüftungsposition ein Ventilatordrehzahlprozentwert definiert wird. In der App können die Einstellungen im Menü Luftvolumenstromeinstellungen geladen oder gespeichert werden. Hinweis: Alle Lüftungspositionen müssen eingestellt werden, um ein ordnungsgemäßes Funktionieren der Anlage sicherzustellen.</p>

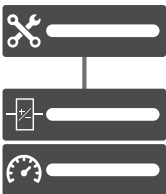

<p>FI</p>	<p>Lisävarusteiden käyttöönotto Lisävarusteiden mukana toimitetaan käyttöönoton pikaohjeet. Mobiilisovellus ja eManuaali sisältävät vaiheittaiset käyttöönotto-ohjeet kunkin lisävarusteen asennukseen, sähkökytkentöihin ja asetuksiin. Mobiilisovelluksessa on mahdollista tallettaa käyttöönottoasetukset myöhempää käyttöä varten.</p>
<p>SE</p>	<p>Injustering av tillbehör En snabbguide för injustering medföljer tillbehören. Appen och e-handboken innehåller injusteringsinstruktioner steg-för-steg för installationen, de elektriska anslutningarna samt för respektive tillbehörs inställningar. I appen går det att spara injusteringsinställningarna för att användas senare.</p>
<p>NO</p>	<p>Innregulering av tilbehør En hurtigguide for innregulering følger med tilbehøret. Appen og e-håndboken inneholder trinnvise innreguleringsinstruksjoner for installatøren, de elektriske tilkoblingene samt for innstillingene for det aktuelle tilbehøret. I appen kan innreguleringsinnstillingene lagres for senere bruk.</p>
<p>EN</p>	<p>Commissioning accessories A quick guide for commissioning is included with the accessories. The mobile application and eManual contains step-by-step commissioning instructions for the installation, electrical connections, and settings of each accessory. In the mobile application, it is possible to save the commissioning settings for later use.</p>
<p>DE</p>	<p>Einregulierung des Zubehörs Eine Kurzanleitung für die Einregulierung wird mit dem Zubehör mitgeliefert. Die App und das e-Handbuch enthalten Schritt-für-Schritt-Einregulierungsanweisungen für die Installation, die elektrischen Anschlüsse sowie für die Einstellungen des jeweiligen Zubehörs. In der App können die Einregulierungseinstellungen für eine spätere Verwendung gespeichert werden.</p>

PW: 1, 2, 3, 4





eManual





Swegon CASA App



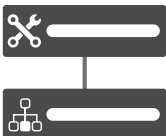

FI	<p>Automaatioliitännät</p> <p>Koneessa on sisäänrakennettu Modbus RTU -liitäntä. (Vaatii SEM- tai SEC-liitäntäyksikön kytkentää varten.) Tarkemmat ohjeet kytkentöihin ja asetuksiin löytyy mobiilisovelluksesta ja eManuaalista. Linkki Modbus-rekistereihin löytyy alta.</p> <p>Katso esimerkkikytkentäkuva sivulta 24.</p>
SE	<p>Automationsanslutningar</p> <p>Aggregatet har ett inbyggt Modbus RTU-gränssnitt. (Kräver en SEM- eller SEC-modul för anslutning.) Mer detaljerade instruktioner för anslutningar och inställningar finns i appen och e-handboken. En länk till Modbus-registren finns nedan.</p> <p>Se sidan 24 för exempel på kopplingschema.</p>
NO	<p>Automatikktilkoblinger</p> <p>Aggregatet har et innebygd Modbus RTU-grensesnitt. (Krever en SEM- eller SEC-modul for tilkobling.) Mer detaljerte instruksjoner for tilkoblinger og innstillinger finnes i appen og e-håndboken. En lenke til Modbus-registrene finnes nedenfor.</p> <p>Se side 24 for eksempel på koblingskjema.</p>
EN	<p>Automation connections</p> <p>The unit has a built-in Modbus RTU interface. (Requires an SEM or SEC unit for connection.) More detailed instructions for connections and settings can be found in the mobile application and eManual. A link to the Modbus registers can be found below.</p> <p>See page 24 for a wiring diagram example.</p>
DE	<p>Automatisierungsanschlüsse</p> <p>Das Gerät verfügt über eine eingebaute Modbus RTU-Schnittstelle. (Erfordert für den Anschluss ein SEM- oder SEC-Modul.) Genauere Anweisungen für Anschlüsse und Einstellungen gibt es in der App und im e-Handbuch. Ein Link zu den Modbus-Registern befindet sich unten.</p> <p>Siehe Seite 24 für Schaltplanbeispiele.</p>

PW: 1, 2, 3, 4





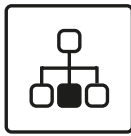



Modbus registers





eManual

Swegon CASA App

FI	<p>Ulkoiset kytkennät</p> <p>Koneessa on kaksi (IO1 ja IO2) yleiskäyttöistä I/O-liitintä, joita voidaan käyttää ulkoisten ohjausten tulona (DI / AI) tai rele-lähtönä ulkoisille laitteille tai ohjauksille (DO). Lisäksi SEC tai SEM-moduulissa on kolme yleiskäyttöistä I/O-liitintä (IO3, IO4 ja IO5). Huom! Jos SEM-moduulin IO3-liitintä käytetään DI / AI tulona, täytyy moduulissa oleva releen jumperi irroittaa.</p> <p>I/O-liittimet on konfiguroitava haluttuja toimintoja varten. Katso esimerkkikytkentäkuva sivulta 24. Linkki saatavilla oleviin ulkoihin kytkentöihin ja niiden kuvauksiin löytyy alta.</p> <p>Koneen käyttötiloja ja toimintoja voidaan ohjata potentiaalivapailta tuloilla. Tulojen napaisuus (NC / NO) voidaan valita.</p> <p>Koneen käyttötiloja voidaan ohjata analogisella jännitteellä (0...10V). I/O-liittimiin voidaan kytkeä myös ulkoisia antureita.</p> <p>Ulkoisia laitteita ja järjestelmiä voidaan ohjata relälähdöillä (+ 24 VDC). Normaalisti ohjaukset tarvitsevat ulkoisen releen. SEM-moduulissa on yksi sisäänrakennettu rele (IO3). Huom! IO5-relelähtö on tyypiltään maadoitettava, jolloin releen toinen puoli tulee kytkeä 24 VDC.</p> <p>SEM ja SEC-moduuleissa on yksi (0...10 V) analoginen lähtö (AO4), jolla voidaan ohjata ulkoisia laitteita ja järjestelmiä.</p>
SE	<p>Externa anslutningar</p> <p>Aggregatet har två (IO1 och IO2) I/O-anslutningar som kan användas som en ingång för externa styrningar (DI/ AI) eller som en reläutgång för externa enheter eller styrningar (DO). Dessutom har SEC- eller SEM-modulen tre I/O-anslutningar (IO3, IO4 och IO5). Obs! Om IO3-kontakten på SEM-modulen används som en DI/AI-ingång måste reläbygeln på modulen kopplas bort.</p> <p>I/O-anslutningarna måste konfigureras för önskade funktioner. Se sidan 24 för exempel på kopplingschema. En länk till tillgängliga externa anslutningar och deras beskrivningar finns nedan.</p> <p>Ventilationslägena och ventilationsfunktionerna kan styras via potentialfria ingångar. Ingångspolaritet (NC/NO) kan väljas.</p> <p>Ventilationslägena kan styras med analog spänning (0...10 V) och externa givare kan anslutas till spänningsingångarna.</p> <p>Externa enheter och system kan styras via reläutgångarna (+24 VDC). Normalt behöver styrningarna ett externt relä. SEM-modulen har ett inbyggt relä (IO3). Obs! IO5-reläutgången är av jordningstyp, vilket innebär att den andra anslutningssidan av reläet ska anslutas till 24 VDC.</p> <p>SEM- och SEC-modulerna har en (0...10 V) analog utgång (AO4) som kan användas för att styra externa enheter och system.</p>
NO	<p>Eksterne tilkoblinger</p> <p>Aggregatet har to (IO1 og IO2) I/O-tilkoblinger som kan brukes som en inngang for eksterne styringer (DI/ AI) eller som en reléutgang for eksterne enheter eller styringer (DO). SEC- eller SEM-modulen har i tillegg tre I/O-tilkoblinger (IO3, IO4 og IO5). Obs! Hvis IO3-kontakten på SEM-modulen brukes som en DI/AI-inngang, må relélasken på modulen kobles fra.</p> <p>I/O-tilkoblingene må konfigureres for ønskede funksjoner. Se side 24 for eksempel på koblingsskjema. En lenke til tilgjengelige eksterne tilkoblinger og beskrivelsene av disse finnes nedenfor.</p> <p>Ventilasjonsmodusene og ventilasjonsfunksjonene kan styres via potensialfrie innganger. Inngangspolaritet (NC/ NO) kan velges.</p> <p>Ventilasjonsmodusene kan styres med analog spenning (0–10 V), og eksterne givere kan kobles til spenningsinngangene.</p> <p>Eksterne enheter og systemer kan styres via reléutgangene (+24 V DC). Normalt trenger styringene et eksternt relé. SEM-modulen har et innebygd relé (IO3). Obs! IO5-reléutgången er av jordingstypen, som innebærer at den andre tilkoblingssiden av releet skal kobles til 24 V DC.</p> <p>SEM- og SEC-modulene har en (0–10 V) analog utgang (AO4) som kan brukes til å styre eksterne enheter og systemer.</p>

EN External connections

The unit has two (IO1 and IO2) general-purpose I/O connectors which can be used as an input for external controls (DI / AI) or as a relay output for external devices or controls (DO). In addition, the SEC or SEM module has three general-purpose I/O connectors (IO3, IO4, and IO5). **Note!** If the IO3 connector on the SEM module is used as an DI / AI input, the relay jumper on the module must be disconnected.

The I/O connectors must be configured for the desired functions. See page 24 for an example connection diagram. A link to the available external connections and their descriptions can be found below.

The ventilation modes and functions can be controlled with potential-free inputs. Input polarity (NC / NO) can be selected.

The ventilation modes can be controlled with analog voltage (0 ... 10V) and external sensors can be connected to the voltage inputs.

External devices and systems can be controlled by relay outputs (+ 24 VDC). Normally the controls need an external relay. The SEM module has one built-in relay (IO3). **Note!** The IO5 relay output is of the grounding-type, in which case the other side of the relay must be connected to 24 VDC.

The SEM and SEC modules have one (0 ... 10 V) analog output (AO4) which can be used to control external devices and systems.

DE Externe Anschlüsse

Das Gerät verfügt über zwei (IO1 und IO2) E/A-Anschlüsse, die als Eingänge für externe Steuerungen (DI/AI) oder als Relaisausgang für externe Einheiten oder Steuerungen (DO) verwendet werden können. Außerdem verfügt das SEC- oder SEM-Modul über drei E/A-Anschlüsse (IO3, IO4 und IO5). **Hinweis:** Bei Verwendung des IO3-Anschlusses am SEM-Modul als DI/AI-Eingang, muss die Relaisüberbrückung am Modul entfernt werden.

Die E/A-Anschlüsse müssen für die gewünschten Funktionen konfiguriert werden. Siehe Seite 24 für Schaltplanbeispiele. Ein Link zu verfügbaren externen Anschlüssen und deren Beschreibungen befindet sich unten.

Die Lüftungspositionen und Lüftungsfunktionen können über potenzialfreie Eingänge gesteuert werden. Die Eingangspolarität (NC/NO) kann ausgewählt werden.

Die Luftmengen können mit analoger Spannung (0... 10 V) gesteuert werden. Dazu können externe Signale an die Spannungseingänge angeschlossen werden.

Externe Einheiten und Systeme können über Relaisausgänge (+24 VDC) gesteuert werden. Normalerweise benötigen die Steuerungen ein externes Relais. Das SEM-Modul verfügt über ein eingebautes Relais (IO3).

Hinweis: Der IO5-Relaisausgang schaltet gegen GND, dies bedeutet, dass die andere Anschlussseite des Relais an 24 VDC angeschlossen werden muss.

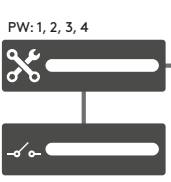

Die SEM- und SEC-Module verfügen über einen analogen Ausgang (0...10 V; AO4), der zur Steuerung externer Einheiten und Systeme verwendet werden kann.

PW: 1, 2, 3, 4





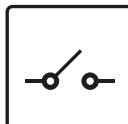



External connections





eManual





Swegon CASA App

Ulkoiset kytkennät | Externa anslutningar | Eksterne tilkoblinger | External connections | Externe Anschlüsse

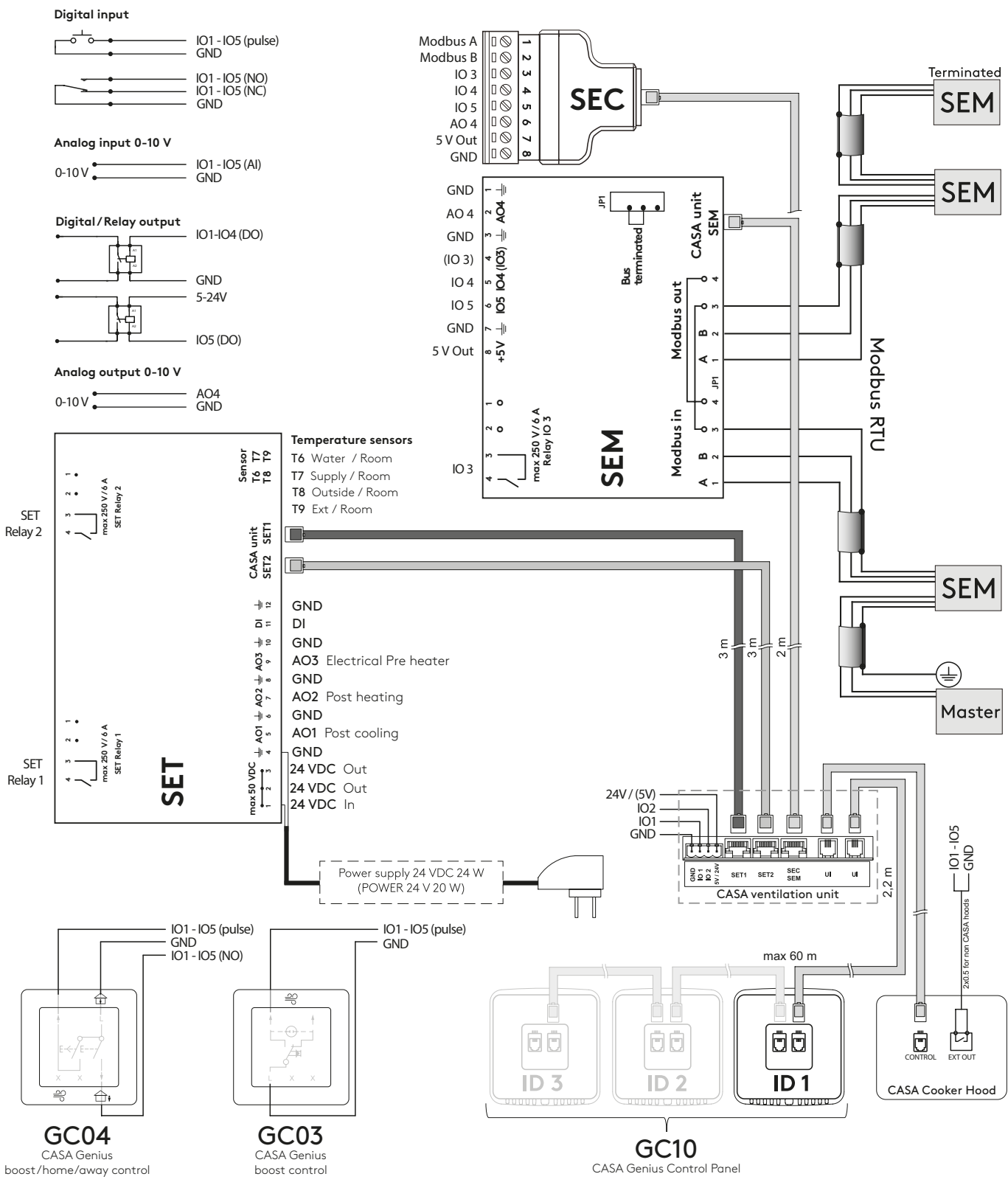

Puhallintehot | Luftflöden | Luftmängder | Air flows | Luftvolumenströme

EN 13141-4

W9

- Tuloilmavirta | Tilluftsflöde | Tilluftsmengde | Supply airflow | Zuluftvolumenstrom
- - - - - Poistoilmavirta | Frånluftsflöde | Avtrekksluftmengde | Extract airflow | Abluftvolumenstrom

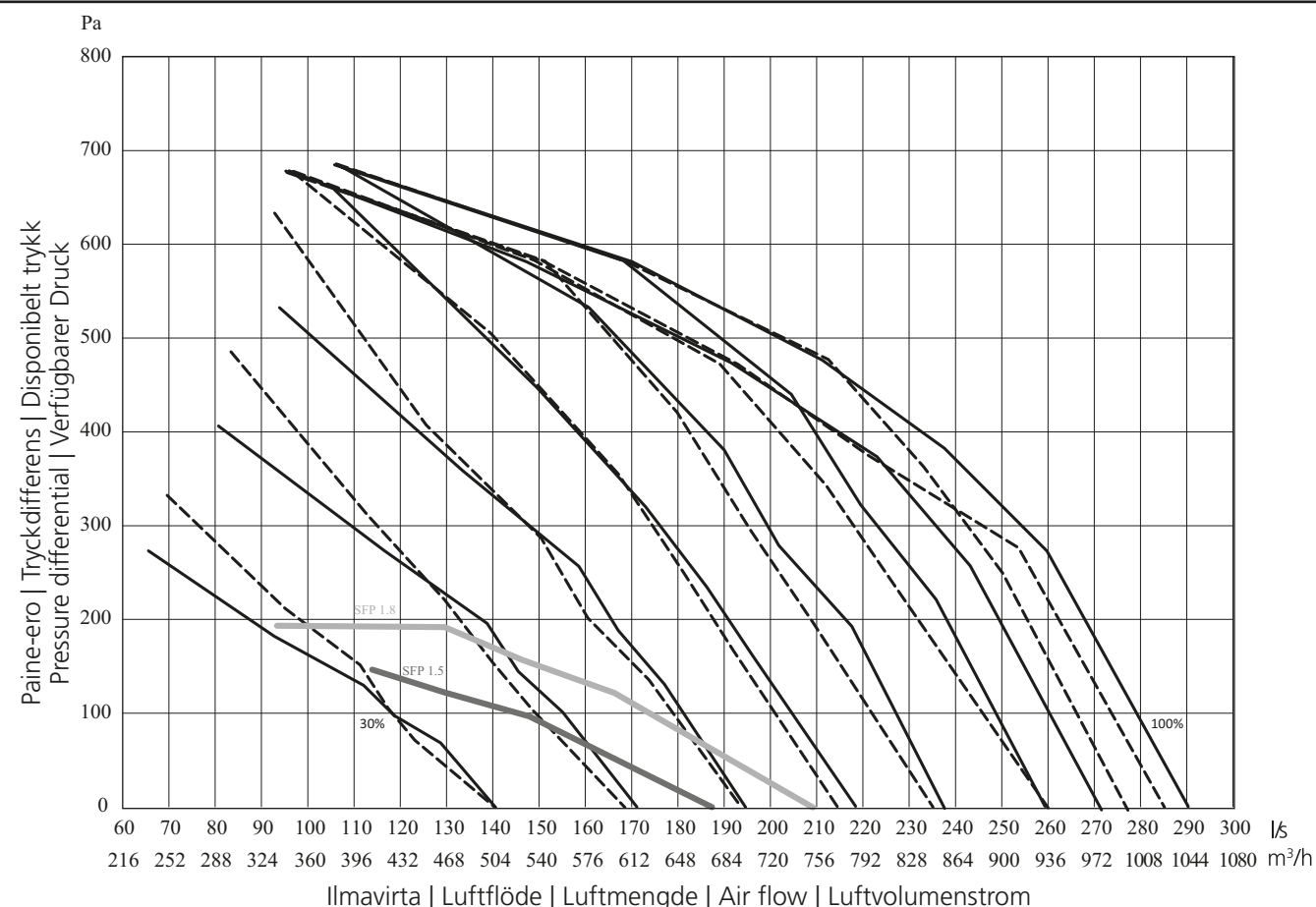

W9

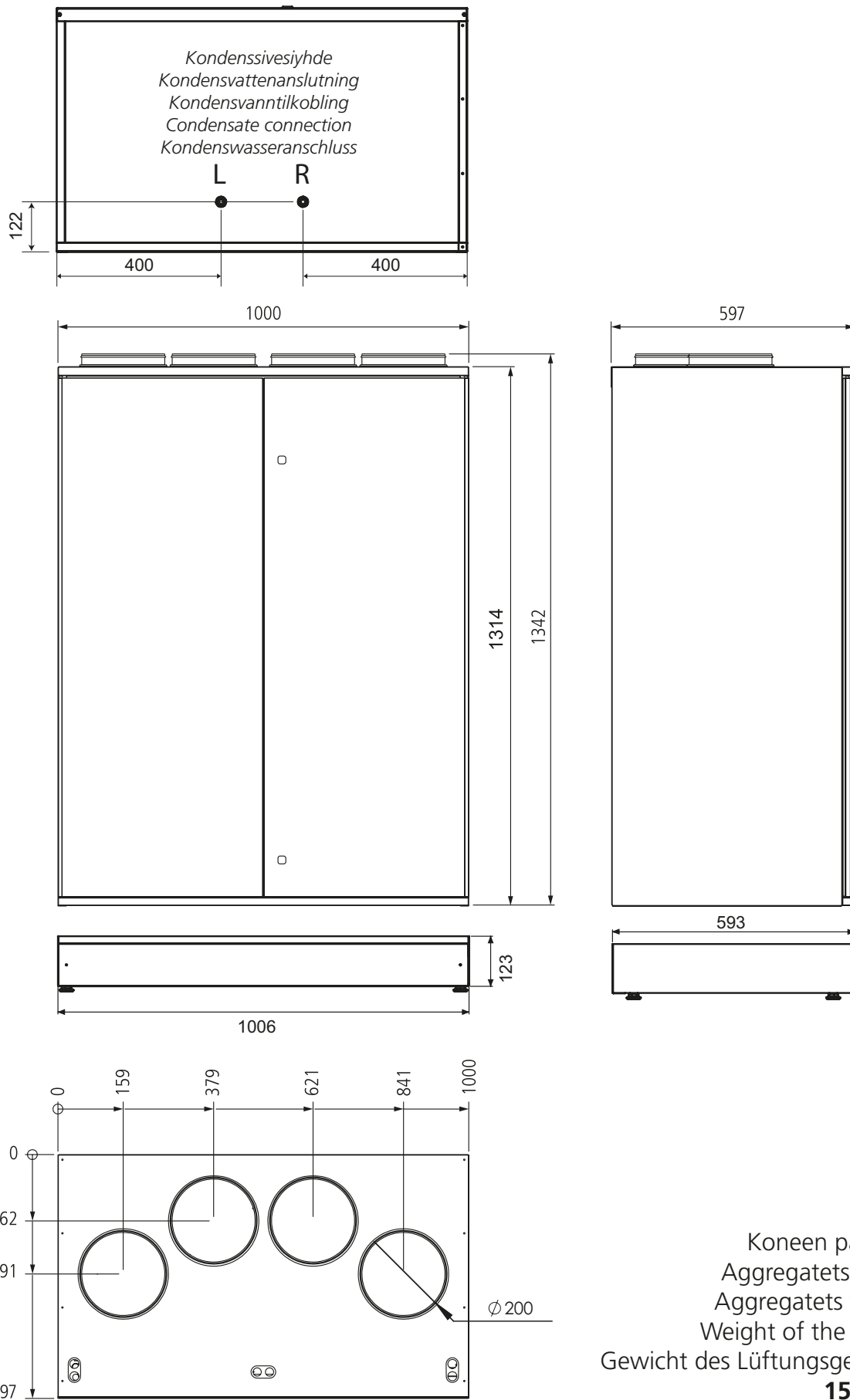

W9

Product	Product code	LVI nro	GTIN
CASA W9 Genius L RH+CO2	W09VL09G10C	7907497	6430080091966
CASA W9 Genius R RH+CO2	W09VR09G10C	7907498	6430080091973