

REACT Pacific

Kylbaffel med integrerad variabel flödesreglering



SNABBFAKTA

- **Stabil prestanda** — Tryckoberoende styrning säkerställer ett stabilt luftflöde och hög komfort.
- **Hållbar design** — Tillverkad av återvunnet stål, vilket bidrar till låg klimatpåverkan och cirkularitet.
- **Modulär design** — Tre systemmoduler för anpassningsbara och optimerade inomhusklimatlösningar.
- **Flexibel styrarkitektur** — Stöder 0(2)–10 V DC, Modbus RTU och BACnet för sömlös anslutning till BMS eller rumsreglersystem.
- **Integrerade SA/EA-luftmoduler** — Extra till- och frånluftsmodul som tillval för ett sömlöst utseende.
- **Coandavinge som tillval** — Optimerad luftdistribution för öppna takmiljöer, eliminerar drag.

Primärt luftflöde l/s	Tryckområde Pa	Kylkapacitet W	Värmekapacitet Vatten W
Upp till 97	30 till 150	Upp till 2158	Upp till 2494

Tillvalsmodul SA/EA		
SA: Tilluft l/s	SA: Kylkapacitet W	EA: Frånluft l/s
Upp till 65	Upp till 470	max. 100

Size					
Längd (mm)	Bredd (mm)		Höjd (mm)		
	min./max.		Ø125	Ø160	Ø200
1200, 1800, 2400, 3000*	594 / 667*		189	244	299

* REACT Pacific är valbar i längder och bredder som passar i de flesta innertaks-system på marknaden.

Kyla, luft: $\Delta T_r = 6K$ / vatten: $\Delta T_{mk} = 8,5K$, $t_{vatten} = 14/17,3^\circ C$, vattenflöde 0,1l/s
Värme, luft: $\Delta T_r = -1K$ / vatten: $\Delta T_{mk} = 16K$, $t_{vatten} = 45/31^\circ C$, vattenflöde 0,045l/s
Injusteringstryck: 70 Pa
30dB med 5db rumsdämpning

Innehåll

Teknisk beskrivning	3
REACT-systemet	3
Kommunikation via trådbunden styrning.....	3
REACT stöder olika kombinationer av inomhusklimatsystem.....	3
Kylbaffel REACT Pacific	3
Design	4
Funktionalitet.....	5
Material och ytbehandling	5
Certifikat/Standarder	5
Anpassningar	6
Teknisk data	8
Dimensioner	8
Vikt	9
Kyla	10
Beteckningar.....	10
Värme.....	12
Komfort och injusteringsfunktioner.....	14
Anti draught control (ADC)	14
K-fatorinställningar.....	14
Installation, injustering och skötsel	15
Anslutningsdimensioner	15
Elektriska data	15
Infälld installation.....	15
Tillbehör och tillval	16
Fabriksmonterade tillbehör och tillval	16
Lösa tillbehör	17
Specifikation	19
Produkt.	19
Möjliga kombinationer för undertak.....	19
Tillbehör	20
Beskrivningstext	21

Teknisk beskrivning

REACT-systemet

Lösningar för variabelt luftflöde med REACT-systemet är enkla och tillförlitliga.

REACT är utformat för projekt där en trådbunden styrstrategi och integration med fastighetens överordnade styrsystem (BMS) föredras.

Kommunikation via trådbunden styrning

REACTs rumsenheter och regulatorer kommunicerar trådbunden via 0–10 V, Modbus RTU eller BACnet MS/TP.

Detta säkerställer robust och stabil kommunikation, helt i linje med standardiserade BMS-arkitekturer.

REACT stöder olika kombinationer av inomhusklimatsystem

REACT möjliggör flexibel systemdesign genom att stödja både vattenburna och luftburna klimatlösningar.

Systemet kan integreras från systemnivå ned till zon- och rumsnivå, vilket gör det möjligt att kombinera flera lösningar inom samma byggnad.

Denna flexibilitet säkerställer att varje utrymme kan optimeras utifrån sina specifika krav.

Kylbaffel REACT Pacific

REACT Pacific är utformad för integration med traditionella trådbundna styrsystem och möjliggör behovsstyrd drift samt exakt rumsreglering.

Med tryckoberoende luftflödesreglering och flexibel BMS-anslutning säkerställer REACT Pacific stabil prestanda och tillförlitlig drift.

Resultatet är en robust och framtidssäker lösning som levererar hög inomhuskomfort, energieffektivitet och full kontroll via fastighetens styrsystem.



Figur 1. REACT Pacific



Figur 2. REACT Pacific från motsatt sida.

Design

VAV – 2-vägs blåsande kylbaffel REACT Pacific

REACT Pacific är en ny generation 2-vägsblåsande kylbaffel, designad för byggnader som kräver stabilt luftflöde, utmärkt komfort och ett rent arkitektoniskt utseende.

Kylbaffeln levererar kyla, värme och ventilation med hög induktion och låg ljudnivå — perfekt för kontor, skolor och hotell.

REACT Pacific är utformad för sömlös integration i under-tak och erbjuder flexibel linjär installation, både i sammanhängande serier och som enskilda enheter, för att tillgodose ett brett spektrum av arkitektoniska lösningar. Designen möjliggör kreativa och funktionella lösningar som kan anpassas till olika planlösningar och designpreferenser.

Modulär design

PACIFIC-plattformen bygger på valbara moduler:

- **Luftmodulen** - Finns i tre olika kanalstorlekar och flera längder. Den har integrerat spjäll för enkel balansering.
- **Kapacitetsmodulen** - Högpresterande kyl- och värmemodul, tillgänglig i flera längder för att passa olika rumsstorlekar och krav.
- **Designmodulen** - Moderna rena ytor med dolda vatten- och luftanslutningar, gör att baffeln smälter in i alla interiörer.

Denna modularitet förenklar design, installation och framtida anpassningar.

Lätt och servicevänlig

Konstruktionen reducerar vikten och förbättrar åtkomsten av alla komponenter, idealiskt för byggnader med trånga installationsytor och renoveringsprojekt.

Tyst och effektiv

- Hög induktion säkerställer utmärkt luftkvalité och komfort
- Lågt tryckfall minskar fläktenergin
- Tyst och lämplig för ljudkänsliga miljöer

Hållbar som standard

- Optimerad materialanvändning
- Tillverkad av återvunnet och förnybart producerat stål
- Lång livslängd och enkel renovering

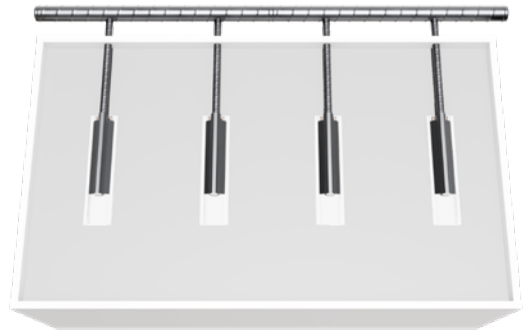

Figur 3. Exempel med fyra REACT Pacific installerade i ett rum.



Figur 4. Exempel med REACT Pacific installerade i serie.

Funktionalitet

REACT Pacific – Variabelt luftflöde (VAV)

REACT Pacific är utrustad med integrerat ställdon för justering av luftflödet.

Den är enkel att integrera i alla externa fastighetsstyrsystem.

Detta säkerställer:

- Optimal komfort i varje rum eller zon
- Lägre energianvändning
- Flexibel integration med BMS- och rumsreglersystem
- Framtidssäker och flexibel drift

Flow Control

Ett integrerat spjäll och spjällmotor som kontinuerligt justerar luftflödet och säkerställer exakt rätt luftvolym, stabil prestanda och jämn komfort.

Anti Draught Control (ADC)

Anti-Draft Control (ADC) säkerställer att luftflöden kan omdirigeras för att minska risken för drag i vistelsezonen.

Modularitet

I takt med att byggnader blir mer energieffektiva minskar behovet av kyla och värme, medan behovet av friskluft fortsatt styrs av antalet personer. REACT Pacific möter dessa krav genom en helt modulär konstruktion:

- Kapacitetsmodulen anpassas efter det termiska effektbehovet.
- Luftmodulen dimensioneras efter antalet personer.
- Designmodulen kan förses med servicelucka eller till- och frånluftsmoduler.

Denna flexibilitet förbättrar komforten, förenklar projekteringen och stödjer långsiktig hållbarhet.

Material och ytbehandling

Material

Luftmodulen är tillverkad av RRP återvunnet och förnybart producerat galvaniserat stål (förzinkat).

Kapacitetsmodulen (värmeväxlaren) är tillverkad av koppar och aluminium.

Designmodulen (frontplåt) är tillverkad av RRP återvunnet och förnybart producerat galvaniserat stål (förzinkat) och lackerad i önskad färg.

Standardfärg:

- RAL 9003 Vit (Signal white), glanstal 30 ± 6%

Alternativa standardfärger:

- RAL 7037 Grå (Dusty gray), glanstal 30-40%
- RAL 9010 Vit (Pure white), glanstal 30-40%
- RAL 9005 Svart (Jet black), glanstal 30-40%
- RAL 9006 Silver (White aluminium), glanstal 70-80%
- RAL 9007 Grå (Grey aluminium), glanstal 70-80%

Andra färger kan fås på förfrågan,



Figur 5.



Figur 6. REACT Pacific fullstorlek.

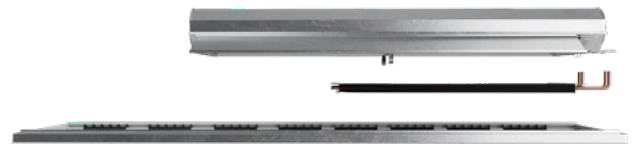

Figur 7. REACT Pacific luftmodul, kapacitetsmodul och designmodul i tre olika storlekar.

Certifikat/Standarder

- EPD deklaration
- CE deklaration
- Eurovent deklaration

Anpassningar

Installation utan undertak

I renoverade byggnader där man eftersträvar öppet tak utan undertak, ger REACT Pacific arkitekter och designers möjlighet att förverkliga sin vision utan kompromisser.

Med REACT Pacific coandaram, optimeras luftspridningen, vilket säkerställer god komfort och förhindrar drag i vistelsezonen, (se figur 8).

Gipstaksram

Gipstaksramen är utformad för att skapa en sömlös och integrerad övergång mellan REACT Pacific-enheten och det omgivande gipstaket, (se figur 9).

Ramen möjliggör finjustering i taköppningen, vilket säkerställer exakt inpassning vid installation och ett rent och snyggt slutresultat. Detta kompenserar för toleranser i takkonstruktionen och förenklar montage på plats.

SA/EA modul

En extra tilluftsmodul (SA) och integrerad frånluftsmodul (EA) kan adderas med hjälp av en förlängd designram, vilket skapar ett enhetligt och sömlöst uttryck i taket.

SA/EA-modulen är konstruerad för att säkerställa optimal separation mellan till- och frånluft, vilket förhindrar kortslutning mellan luftströmmarna. Detta bibehåller effektiv ventilationsfunktion, stödjer god rumsluftkvalitet och bevarar avsett luftspridningsmönster, (se figur 10).



Figur 8. REACT Pacific med coandaram för installation i öppna plenumtak. PACIFIC T-CF



Figur 9. REACT Pacific med gipstaksram, PACIFIC T-FPB



Figur 10. SA/EA-modul (till-/frånluftsmodul)

Längre designmodul

I vissa fall kan det vara fördelaktigt att välja en designmodul som är längre än kapacitetsmodulen. Ett typiskt exempel är när kylbaffeln installeras i ett gipstak och det finns behov av åtkomst för inspektion av ventiler och/eller flödesinställningen. (se figur 11).

Genom att använda en designmodul som är längre än både luftmodulen och kapacitetsmodulen erhålls en inbyggd inspektionsslucka per automatik.

Den inaktiva delen av designmodulen är täckt för att undvika akustiska störningar samt för att förhindra insyn till utrymmet ovanför undertaket från rummet.

Underplåten

Designmodulens underplåt är försedd med gångjärn och kan fällas ner 90° på valfri sida. Detta ger total åtkomst vid rengöring av batteriet. Säkerhetslinor säkerställer att underplåten inte kan falla ner, (se figur 11).

Hygienisk lösning

REACT Pacific kan beställas med fällbart batteri, vilket ger enkel åtkomst för rengöring ovanför batteriet och inuti enheten. Den nedfällbara funktionen är utformad för att kunna hanteras av en person och möjliggör att varje sida sänks individuellt för säker, enkel och effektiv service.

Detta gör REACT Pacific särskilt lämpad för miljöer med höga hygienkrav, såsom sjukhus och renrum, där god åtkomlighet och noggrann rengöring är avgörande. (Se figur 12).



Figur 11. Inbyggd inspektionsslucka genom att använda kortare kapacitetsmodul eller längre designmodul.



Figur 12. REACT Pacific med fällbart batteri.

Teknisk data

Dimensioner

Produkten finns i flera olika storlekar.

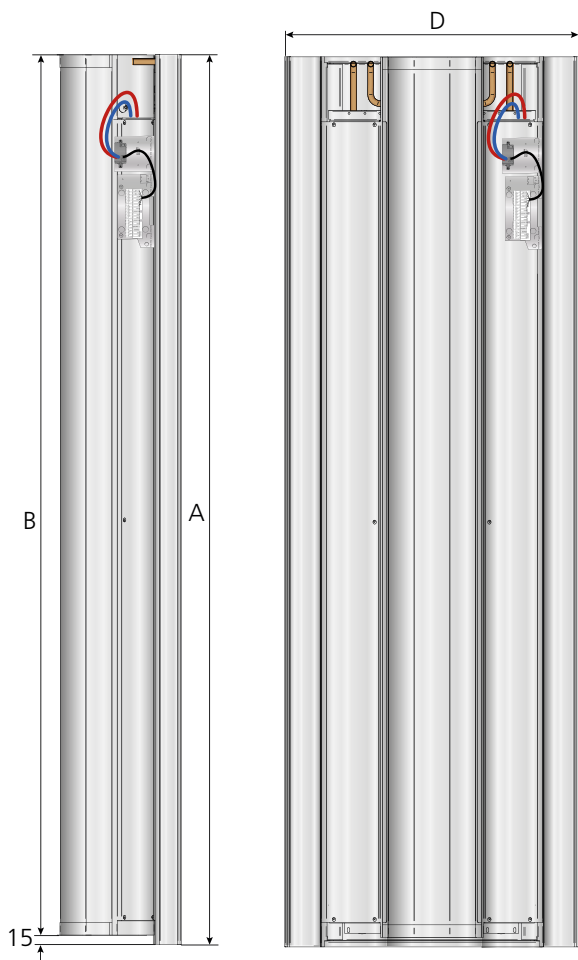

Figur 13. Måttskiss - fullstorlek.

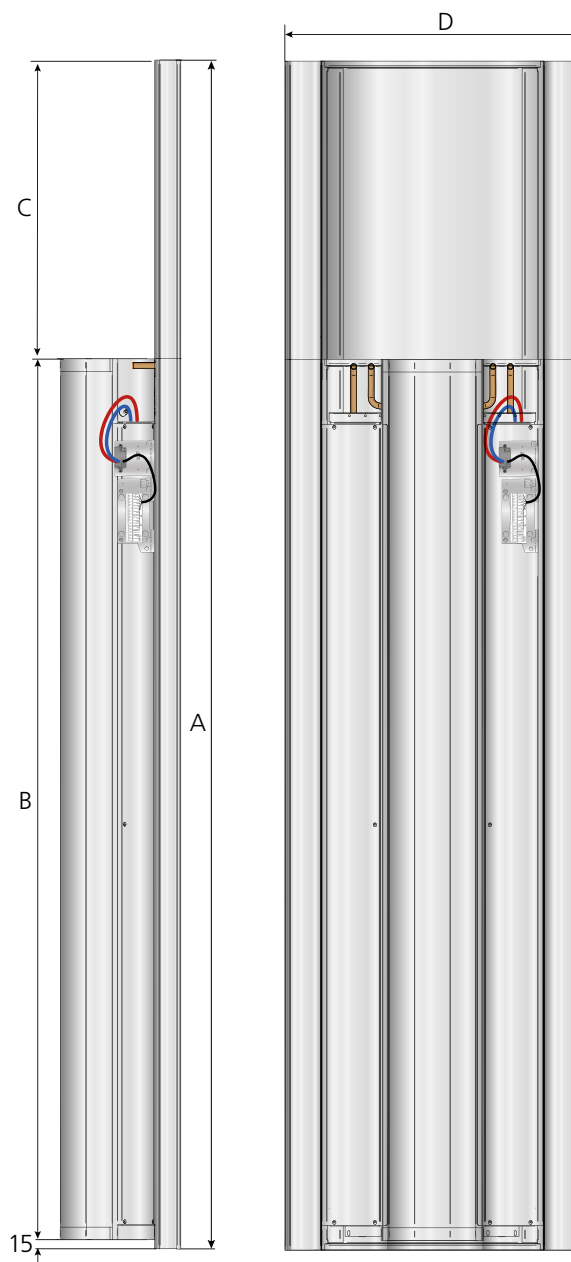

Figur 14. Måttskiss - Moduler i olika storlekar.

För designmodul i T-bärverk i med c-c 600 mm

A	B	C	D
1194; 1794	1170	(1194)=24; (1794)=624	594
1794; 2394	1770	(1794)=24; (2394)=624	594
2394; 2994	2370	(2394)=24; (2994)=624	594
2994	2970	(2994)=24	594

För designmodul i T-bärverk i med c-c 625 mm

A	B	C	D
1242; 1867	1170	(1242)=72; (1867)=697	617
1867; 2492	1770	(1867)=97; (2492)=722	617
2492	2370	(2492)=122	617

För designmodul i T-bärverk i med c-c 675 mm

A	B	C	D
1342; 2017	1170	(1342)=172; (2017)=847	667
2017; 2692	1770	(2017)=247; (2692)=922	667
2692	2370	(2692)=322	667

För designmodul i Clip-in tak / plåtkassetter med c-c 598 mm

A	B	C	D
1198; 1498; 1698; 1715; 1798	1170	(1198)=28; (1498)=328; (1698)=528; (1715)=545; (1798)=628	598
1798; 2398	1770	(1798)=28; (2398)=628	598
2398; 2998	2370	(2398)=28; (2998)=628	598
2998	2970	(2998)=28	598

Vikt

Eftersom produkten kan kombineras i ett stort antal varianter redovisas här vikten för de tre olika modulerna. Välj aktuell storlek för respektive modul och summera vikterna för att erhålla produktens totala vikt.

Luftmodul

Längd (mm)	Luftanslutning ø	Vikt (kg)
1170	125	6,38
1170	160	6,94
1170	200	7,66
1770	125	9,63
1770	160	10,36
1770	200	11,46
2370	125	12,74
2370	160	13,75
2370	200	15,11
2970	125	15,8
2970	160	17,03
2970	200	18,71

Kapacitetsmodul

Längd (mm)	Vattenvolym (l)		Torrsvikt (kg)
	kylslinga	värmslinga	
1000	0,97	0,26	3,41
1000 NPT	0,97	0,26	3,79
1600	1,52	0,40	5,02
1600 NPT	1,52	0,40	5,4
2200	2,09	0,53	7,06
2200 NPT	2,09	0,53	7,44
2800	2,63	0,67	8,63
2800 NPT	2,63	0,67	9,01

Designmodul

Längd (mm)	Bredd (mm)	Vikt (kg)
1194	594	5,35
1794	594	7,65
2394	594	9,96
2994	594	12,27
1198	598	5,39
1798	598	7,72
2398	598	10,04
2998	598	12,36
1213	603	5,49
1823	603	7,87
2433	603	10,25
3043	603	12,63
1242	617	5,72
1867	617	8,21
2492	617	10,71
1342	667	6,55
2017	667	9,46
2692	667	12,38

Kyla

Kapaciteter är uppmätta i enligt med EN 15116.

Dimensioneringsguide, Tabell 2.

Värdena i tabell 2 avser kombinationen av produktens största möjliga luftmodul tillsammans med dess största möjliga kapacitetsmodul för angiven produktlängd.

Exempel: Produktlängd: 1800 mm

Luftmodul: 1770 mm

Kapacitetsmodul: 1600 mm

OBS! Den totala kylkapaciteten är summan av den luftburna och den vattenburna kylkapaciteten.

Beteckningar

P: Kapacitet (W, kW)

t_r : Rumstemperatur (°C)

t_m : Medelvattentemperatur (°C)

v: Hastighet (m/s)

q: Luftflöde (l/s)

p: Tryck, (Pa, kPa)

ΔT_m : Temperaturdifferens [$t_r - t_m$] (K)

ΔT : Temperaturdifferens, mellan tillopp och retur (K)

Kompletteringsindex: k = kyla, v = värme, l = luft, i = injustering

Diagram 1a-1b.

Korrektionsfaktorn i diagram 1 visar hur kylkapaciteten påverkas av vattenflödet, förutsatt att temperaturdifferensen mellan rummet och medeltemperaturen på kylvattnet hålls konstant.

En korrektionsfaktor på 0,7 motsvarar en minskning av kylkapaciteten med 30 % jämfört med korrektionsfaktor 1,0.

Diagrammet gäller för kapacitetsmodul 1000 mm, men kurvan är även mycket lik för kapacitetsmodul 1600 mm. Diagrammet är avsett att ge en generell indikation på hur vattenflödet påverkar kylkapaciteten.

Vid behov av exakta kylkapacitetsvärden för andra vattenflöden än de som anges i kylkapacitetstabellen ska beräkningsprogrammet Single Product Calculator användas.

Primärluftens kylkapacitet för klimatbuffel och tilluftsmodul SA

För att beräkna primärluftens kylkapacitet för klimatbuffeln samt tilluftsmodul SA används följande formel:

$$P_1 = q_1 \times 1.2 \times \Delta T_1$$

P_1 = primärluftens kylkapacitet (W)

q_1 = primärluftensflödet (l/s)

ΔT_1 = Temperaturdifferens mellan primärluftens temperatur och rumstemperaturen (K)

Tryckfall för kylkretsen

Använd följande formel för att beräkna tryckfallet i kylslangan:

$$\Delta p_k = A \cdot q_k^B$$

A = konstant enligt tabell 1 (Kpa)

B = konstant enligt tabell 1

q_k = kylvattenflöde (l/s)

Tabell 1. Tryckfall, vatten i kapacitetsmodul

Kapacitetsmodulens längd (mm)	A	B
1000	708,1	1,69
1600	983,5	1,72
2200	580,7	1,80
2800	597,6	1,76

Diagram 1a: Vattenflöde – kapacitetskorrektion, kyla

Kapacitetsmodulens längd: 1000 och 1600 mm

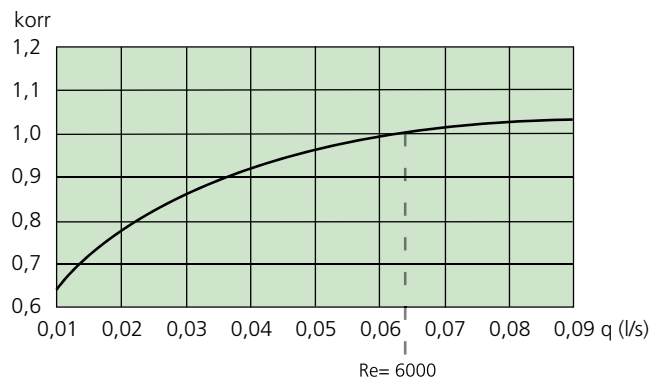
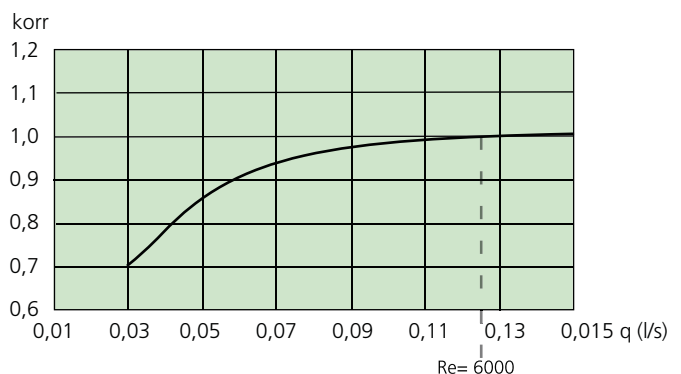

Diagram 1b: Vattenflöde – kapacitetskorrektion, kyla

Kapacitetsmodulens längd: 2,200 och 2800 mm



Tabell 2. Data – Kyla. Dimensioneringsguide för REACT Pacific , dystryck 70 Pa

Produktens längd	Luftflöde		Ljudnivå, dB(A) * Luftanslutning (mm)			Kylkapacitet, primärluft (W), ΔT_i			Kylkapacitet (W), ΔT_{mk}					k-faktor
	(mm)	(l/s)	(m ³ /h)	Ø125	Ø160	Ø200	6	8	10	6	7	8	9	
1200 **	12,5	45	<20	<20	<20	91	121	152	290	338	387	435	488	1,5
1200 **	23,4	84	<20	<20	<20	170	226	283	346	409	466	523	585	2,8
1200 **	36,0	130	24	21	22	261	348	435	381	448	509	576	638	4,3
1800 **	25,9	93	<20	<20	<20	188	251	313	480	563	645	735	811	3,1
1800 **	38,5	139	21	<20	21	279	372	465	528	617	706	795	884	4,6
1800 **	51,0	184	26	23	24	370	493	617	552	643	743	835	927	6,1
2400 ***	34,3	123	21	<20	<20	249	332	415	686	809	922	1035	1159	4,1
2400 ***	51,9	187	23	20	20	376	501	627	763	897	1021	1156	1280	6,2
2400 ***	71,1	256	28	25	24	516	687	859	810	939	1080	1210	1351	8,5
3000 ***	46,0	166	26	20	<20	334	445	556	866	1024	1182	1342	1502	5,5
3000 ***	71,1	256	35	27	24	516	687	859	982	1150	1318	1488	1657	8,5
3000 ***	87,8	316	39	33	27	637	849	1062	994	1164	1335	1505	1677	10,5

* Den angivna ljudnivån gäller vid rak kanalanslutning utan kanalböj och utan injusteringsspjäll. Rumsdämpning = 5 dB.

* Vattenkapaciteten är angiven vid ett vattenflöde på 0,05 l/s och kan variera beroende på installationen samt hur ADC-luftavledarna är inställda.

***) Vattenkapaciteten är angiven vid ett vattenflöde på 0,1 l/s och kan variera beroende på installationen samt hur ADC-luftavledarna är inställda.

Detaljerade akustiska data kan erhållas genom dimensionering med Swegons Single Product Calculator eller Room Unit Design, tillgängliga på Swegons webbplats: www.swegon.se.

Värme

Vattenburen värme

Vattenburen värme

REACT Pacific är som standard utrustad med ett batteri som innehåller två separata rörciklar. Den ena fungerar som kylkrets och den andra som värmekrets. När varmvatten cirkulerar i rörciklarna värms den recirkulerade rumsluften upp i batteriet, blandas därefter med primärluften och distribueras ut i rummet.

Tilloppstemperaturen på värmevattnet bör hållas så låg som möjligt för att minimera temperaturskillnaden mellan luften vid taknivå och golvnivå. Temperaturstratifieringen i rummet blir försumbar om tilloppstemperaturen hålls vid 40 °C eller lägre. Om tilloppstemperaturen är upp till rekommenderad maxtemperatur (60 °C) kommer stratifiering att upplevas, även om den normalt ligger inom tillåtna gränser.

I de flesta fall värmer systemet rumsluften till en tillfredsställande temperatur. För att uppnå god driftkomfort måste även andra faktorer beaktas, till exempel fönsterstorlek, fönstrens U-värde, rummets orientering, vistelsezonens placering med mera. Fönstrens kvalitet och dimensioner är också viktiga med avseende på risken för kallras. Moderna fönster är vanligtvis så välisolerade att kallras inte uppstår. Kallras förekommer främst vid renovering av äldre byggnader där befintliga fönster behålls.

Rekommendationer för vattenburen värme	
Max. tillåten tilloppstemperatur:	60° C
Min. tillåtet värmevattenflöde:	0.013 l/s
Min. tillåtet dystryck:	50 Pa

Dimensioneringsanvisningar, Tabell 4.

Värdena i tabell 4 avser kombinationen av produktens största möjliga luftmodul tillsammans med dess största möjliga kapacitetsmodul för angiven produktlängd.

Exempel: Produktlängd: 1800 mm

Luftmodul: 1770 mm

Kapacitetsmodul: 1600 mm

OBS! Den totala värmekapaciteten är summan av den luftburna och den vattenburna värmekapaciteten. Om primärluftens temperatur är lägre än rumstemperaturen påverkas den totala värmekapaciteten negativt.

Värmekapacitet från primärluft för kylbaffel och tilluftsmodul

Följande formel kan användas för beräkning av primärluftens värmekapacitet för kylbaffel och tilluftsmodul:

$$P_1 = q_1 \times 1.2 \times \Delta T_1$$

P_1 = Primärluftens värmekapacitet (W)

q_1 = Primärluftens flöde (l/s)

ΔT_1 = Temperaturdifferens mellan primärluftens temperatur och rumstemperaturen (K)

Diagram 2.

Korrektionsfaktorn i diagram 2 visar hur värmekapaciteten påverkas av vattenflödet, under förutsättning att temperaturdifferensen mellan rummet och medeltemperaturen på värmevattnet hålls konstant.

En korrektionsfaktor på 0,7 motsvarar en minskning av värmekapaciteten med 30 % jämfört med korrektionsfaktor 1,0.

Diagrammet gäller för kapacitetsmodul 2200 mm, men kurvan är mycket lik även för övriga kapacitetsmodulstorlekar. Diagrammet är avsett att ge en generell indikation på hur vattenflödet påverkar värmekapaciteten.

Om specifika värmekapacitetsvärden krävs för ett annat vattenflöde än det som anges i värmekapacitetstabellen (0,05 l/s) ska beräkningsprogrammet Single Product Calculator användas.

Tryckfall för värmevattenkretsen

Tryckfallet i värmekretsen beräknas enligt formeln:

$$\Delta p_k = A \cdot q_k^B$$

A=konstant, enligt tabell 3, (Kpa)

B=konstant, enligt tabell 3

q_k =värmevattenflöde (l/s)

Tabell 3. Tryckfall, vatten i kapacitetsmodul

Kapacitetsmodulens längd (mm)	A	B
1000	115,8	1,39
1600	192,0	1,39
2200	106,9	0,99
2800	139,6	0,99

Diagram 2. Vattenflöde – kapacitetskorrektion, värme

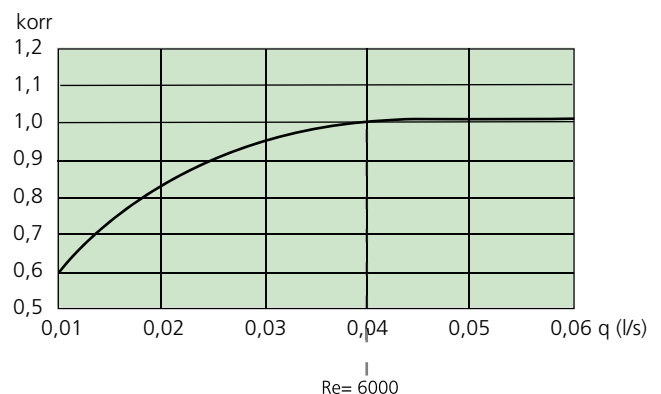

Tabell 4. Data – Värme. Dimensioneringsguide för REACT Pacific , dystryck 70 Pa

Produktens längd	Luftflöde		Ljudnivå, dB(A) *			Värme kapacitet, vatten (W) **					k-faktor
	(mm)	(l/s)	(m ³ /h)	Luftanslutning (mm)			ΔT_{mv}				
			Ø100	Ø125	Ø160	5	10	15	20	25	
1200	12,5	45	<20	<20	<20	246	334	424	521	630	1,5
1200	23,4	84	<20	<20	<20	279	376	478	589	714	2,8
1200	36,0	130	24	21	22	301	409	521	642	783	4,3
1800	25,9	93	<20	<20	<20	443	599	767	957	1179	3,1
1800	38,5	139	21	<20	21	469	637	815	1015	1254	4,6
1800	51,0	184	26	23	24	519	708	907	1129	1394	6,1
2400	34,3	123	21	<20	<20	594	804	1024	1271	1572	4,1
2400	51,9	187	23	20	20	643	873	1115	1382	1708	6,2
2400	71,1	256	28	25	24	673	915	1169	1454	1798	8,5
3000	46,0	166	26	20	<20	810	1103	1401	1711	2025	5,5
3000	71,1	256	35	27	24	868	1179	1501	1832	2173	8,5
3000	87,8	316	39	33	27	894	1219	1550	1890	2246	10,5

* Den angivna ljudnivån gäller vid rak kanalanslutning utan kanalböj och utan injusteringspjäll. Rumsdämpning = 5 dB.

** Vattenkapaciteten är angiven vid ett vattenflöde på 0.05 l/s och kan variera beroende på installationen samt hur ADC-luftavledarna är inställda.

Detaljerade akustiska data kan erhållas genom dimensionering med Swegons Single Product Calculator eller Room Unit Design, tillgängliga på Swegons webbplats: www.swegon.se.

Komfort och injusteringsfunktioner

Anti draught control (ADC)

ADC består av ett antal sektioner med justerbara lameller placerade i enhetens utblås. Med ett enkelt handgrepp kan lamellerna ställas i lämplig vinkel för att styra luftutblåset och därigenom skapa önskat luftspridningsmönster.

Standardinställningen för ADC är rakt utblås, men enheten kan vid behov levereras fabriksinställd med V-format luftspridningsmönster.

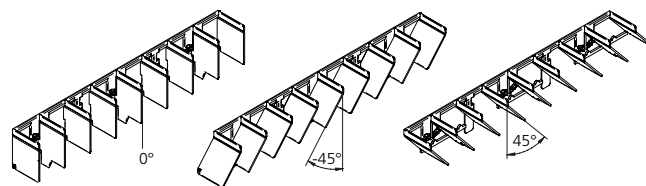

Figur 15. Detaljerad illustration av ADC, 0°, 45°, -45°.

K-fatorinställningar

REACT Pacific reglerar kontinuerligt luftflödet till varje rum eller zon efter inställt börvärde från överordnat system. Den aktuella k-faktorpositionen kan avläsas direkt på produkten via positioneringsspaken på k-faktoretiketten.

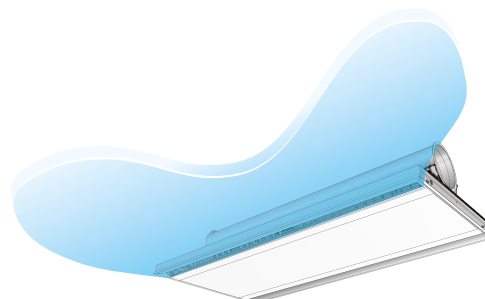

Figur 16. ADC inställd i V-läge.

Kontrollmätning

För detaljerad instruktion, se REACT Pacific bruksanvisning på www.swegon.com.

Flödestoleranser

Luftmodul	Min. flöde **			Tolerans Q* ±5 % men minst ±x		
	mm	l/s	m ³ /h	cfm	l/s	m ³ /h
1200	7	25	14,8	2	7	4
1800	9	32	19	2	7	4
2400	11	39	23	2	7	4
3000	14	50	29	2	7	4

* Installerad enligt instruktioner

** Vi kan inte garantera toleranser för flöden under den lägsta specificerade nivån..

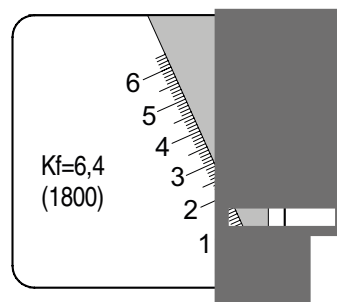

Figur 17. Justeringsspak och k-faktoretikett.

Installation, injustering och skötsel

Montering

REACT Pacific levereras med fyra fästen för upphängning och självgående skruvar, separat bipackade med varje enhet. De förborrade hålen i fästena förenklar fästsättningen.

Montagefästena är utformade så att de kan vridas i valfri riktning beroende på valt upphängningssystem. Vid inåtvänd position möjliggör fästena enkel installation med montageband. Vid utåtvänd position är fästena optimerade för upphängning med M8-gångstänger.

Montageband och gångstänger ingår inte i leveransen. Gångstång, montagedetalj SYST MS M8 beställs separat.

Inkoppling vatten

Vattenrören är alltid placerade på produktens kortsida.

Anslut vattenledningarna med push-on eller klämringskopplingar i de fall produkten beställs utan ventiler.

Observera att klämringskopplingar kräver stödhylsor i rören.

Använd inte lödkoppling för anslutning av vattenledningarna.

Höga temperaturer kan skada enhetens befintliga lödningar.

Flexibel anslutningsslang för vatten finns för både slät rörände samt ventil och beställs separat.

Rekommenderade gränsvärden

Max. rekommenderat drifttryck:	1600 kPa
Max. rekommenderat provtryck:	2,400 kPa
Min. tillåtet dystryck:	50 Pa
Min. kylvattenflöde* Kapacitetsmodul L = 1100; 1600 mm:	0.03 l/s
Min. kylvattenflöde *Kapacitetsmodul L = 2200; 2700 mm:	0.045 l/s
Min. tillåtet värmvattenflöde*:	0.013 l/s
Temperaturökning, kylvatten:	2-5 K
Temperatursänkning, värmvatten:	5-10 K
Min. tillåten tilloppstemperatur	Ska alltid dimensioneras för att undvika kondens
Max. tillåten tilloppstemperatur:	60° C

* De lägsta rekommenderade vattenflödena säkerställer avluftning av eventuella luftfickor i kretsen.

Anslutningsdimensioner

Kyla (vatten):	Cu Ø 12 x 1.0 mm slät rörände
Värme (vatten)	Cu Ø 12 x 1.0 mm slät rörände
Luft:	Ø125, 160 eller 200 mm insertion joint
SA/EA-modul:	Ø160 mm

Elektriska data

Strömförsörjning	24V AC +-15% 50-60Hz	
	24V DC +-25%	
Effektförbrukning	VA enhet	W / enhet
Inrusningström 10ms/20ms	72	36
Drift	4,5	3

Infälld installation

PACIFIC är anpassad för installation infälld i de flesta på marknaden förekommande undertak.

- T-bärverk med c-c 600 mm samt gipstak:
Bredd: 594 mm
Längder: 1194; 1794; 2394 och 2994 mm
- T-bärverk med c-c 600 mm i kombination med 100 mm bandraster c-c 1800 mm
Bredd: 594 mm
Längd: 1715 mm
- T-bärverk med c-c 625 mm
Bredd: 617 mm
Längder: 1242; 1867; 2492 mm
- T-bärverk med c-c 675 mm
Bredd: 667 mm
Längder: 1342; 2017; 2692 mm
- T-bärverk med IP-enheter (USA)
Bredd: 23.7 tum (603 mm)
Längd: 47.8, 71.8, 95.8, 119.8 tum (1213; 1823; 2433; 3043 mm)
- Clip-in tak / plåtkassetter
Bredd: 598 mm
Längder: 1198; 1498; 1698; 1715; 1798; 2398; 2998 mm

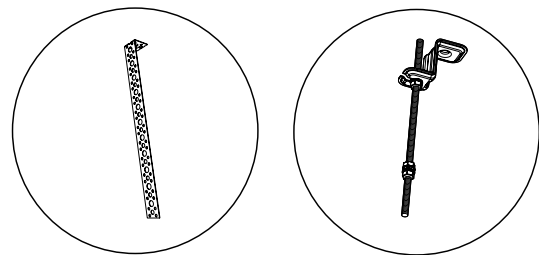

Figur 18. Upphängningsvariant med montageband respektive gångstång.

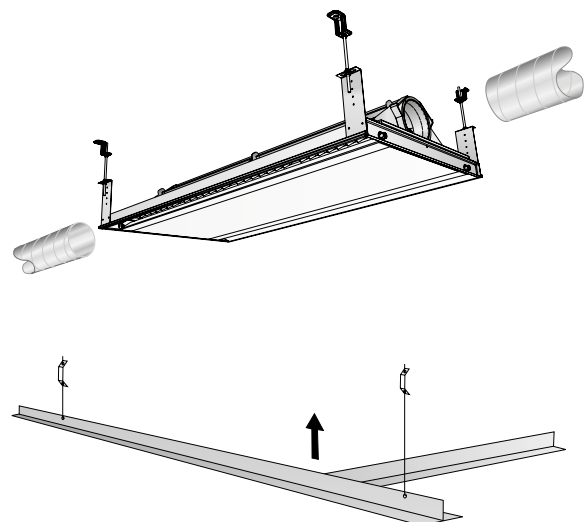

Figur 19. Installation av REACT Pacific, här monterat med hjälp av gångstänger.

För detaljerad information om installation, idrifttagning och underhåll, se PACIFIC IOM-manual samt Drift- och underhållsanvisningar.

Tillbehör och tillval

Fabriksmonterade tillbehör och tillval

Tilläggsmodul, SA/EA

Till och frånluftsmodule, SA/EA

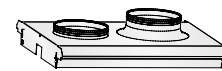

Frånluftsdon

Frånluftsdon, EXC

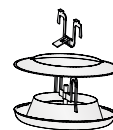

Ventil kyla & värme

Fabriksmonterade ventiler för kyla och värme.

Enhet	Funktion	Typ	Dim.	K _v (m ³ /h)
1200, 1800	Kyla/värme	VEN115	DN15 (½")	0.10-0.89
2400, 3000	Kyla	VEN120	DN20 (¾")	0.31-1.41
2400, 3000	Värme	VEN115	DN15 (½")	0.10-0.89

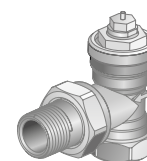

För mer information om ventilen, se separat produktblad på www.swegon.se.

Ställdon kyla & värme, ACTUATORc 24V NC

Fabriksmonterade ställdon för kyla och värme.
24V AC/DC, NC (Normally Closed).



För mer information om ställdonen, se separat produktblad på www.swegon.se

Kondensation sensor SYST PCS

Detektorn fungerar på daggpunktstemperatur snarare än ett fast värde på relativ fuktighet.

Daggpunkten beräknas från en temperaturkompenserat RH element och ett givarelement med hög noggrannhet som är termiskt bundna till metallplattan på detektorn.

Kompatibel med LUNA

För mer information om kondensgivare, se separat produktblad på www.swegon.se

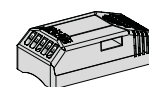

Fällbart batteri, PACIFIC HG

REACT Pacific kan beställas med fällbart batteri som ger enkel tillgång för rengöring över batteriet och insidan av produkten. Detta gör REACT Pacific särskilt lämpad för miljöer med höga krav på hygien så som sjukhus och renrum.



Lösa tillbehör

Tilläggsmodul SA/EA

Supply and extract air module SA/EA

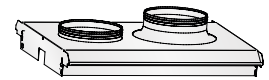

Frånluftsdon

Frånluftsdon EXC

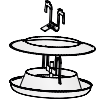

Gipstaksram, REACT Pacific T-FPB

Tillgänglig i följande storlekar: 1194, 1794, 2394, 2994 mm

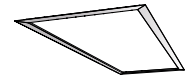

Coandaram, REACT Pacific T-CF

Tillgänglig i följande storlekar: 1194, 1794, 2394, 2994 mm

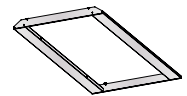

Transformator, Power ADAPT 20 VA (ARV)

Transformator för spänningsmatning av produkten.
Skyddstransformator med stickpropp typ F.
Inspänning 230 V 50-60 Hz

Utspänning 24 V AC
Effekt 20 VA
Dubbelisolerad
Kapsling IP33

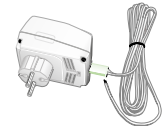

Transformator, SYST TS-1

Dubbelisolerad skyddstransformator
Effekt 72 VA

För mer information, se produktblad på www.swegon.se.

Skyddsform: IP 44
Primärsida: 230 V AC, 50-60 Hz,
anslutning med stickkontakt SE.
Sekundärsida: 24 V AC

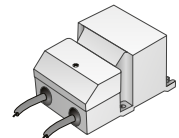

Ventil, SYST VEN115 / SYST VEN120

Vinkelventil för kyla och värme.
VEN115 är förinställd, fullt öppen, Kv 0.89.
VEN120 är förinställd, fullt öppen, Kv 1.41

Unit	Function	Type	Dim.	K _v (m³/h)
1200, 1800	Cooling/heating	VEN115	DN15 (½")	0.10-0.89
2400, 3000	Cooling	VEN120	DN20 (¾")	0.31-1.41
2400, 3000	Heating	VEN115	DN15 (½")	0.10-0.89

För mer information om ventilen, se separat produktblad på www.swegon.se.

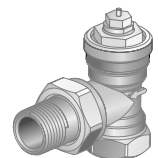

Ventilställdon, ACTUATORc 24 V NC

Ventilställdon för kyla och värme.
24V AC/DC, NC (Normally Closed).

För mer information om ställdonet, se separat produktblad på www.swegon.se.



Kortbrytare, SYST SENSO II

Nyckelkortshållare för hotellrum.



Monteringsdetalj, SYST MS M8

För montage används montage detalj innehållande gängstänger, takfästen samt muttrar till samtliga fyra upphängningsfästen. Finns även med dubbla gängstänger och gänglås.

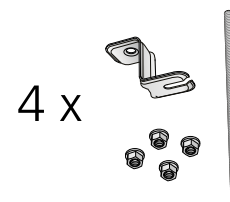

Flexslangar, FH

Tillgängliga i olika längder och med olika kopplingar i båda ändar.

Se separat produktblad "FH" på www.swegon.se.

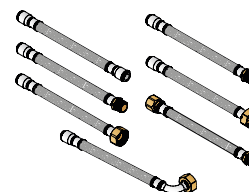

Luftningsnippel, push-on, SYST AR-12

Som komplement till de flexibla slangarna med push-on kopplingar finns en luftningsnippel tillgänglig. Nippeln passar direkt i slangens push-on koppling och monteras på ett ögonblick.

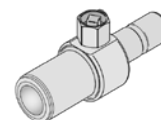

Specifikation

Produkt

Swegon's behovsstyrda kylbaffel REACT Pacific för integrerad installation in undertak alternativt i öppna plenuminstallationer för kyla, värme och ventilation.

REACT Pacific	d	aaaa-	b-	c-	dddd-	e
Version						
Designmodul: Längd (mm): 1194, 1198, 1213, 1242, 1342 1794, 1798, 1823, 1867, 2017 2394, 2398, 2433, 2492, 2692 2994, 2998, 3043						
Luftmodul: Längd (mm) 2=1170 3=1770 4=2370 5=2970						
Kapacitetsmodul: Längd (mm): 2=1000 3=1600 4=2200 5=2800						
Funktion: A=Kyla B=Kyla/Värme C=Ventilation HT-B=Högtemperaturkylning, uppvärmning och tilluft						
Anslutning: Luft: mm 1=125 2=160 3=200						

Exempel:

REACT Pacific-d-2394-4-4-A-1

Designmodul: 2394
Luftmodul: 2370
Kapacitetsmodul: 2200
Funktion: Kyla
Anslutning, luft=125

Produkten kan beställas i en mängd olika kombinationer av designmodul, kapacitetsmodul och luftmodul. Regeln är den att kapacitetsmodulen inte får vara större än luftmodulen och luftmodulen inte får vara större än designmodulen. Det är också möjligt beställa en kombination med SA/EA-modul, om designmodulen är minst 600 mm större än luftmodulen.

Se även möjliga kombinationer för olika taktyper nedan.

Möjliga kombinationer för undertak

För designmodul i T-bärverk i med c-c 600 mm

Designmodul	Luftmodul	Kapacitetsmodul
1194; 1794	1170	1000
1794; 2394	1770	1000, 1600
2394; 2994	2370	1000, 1600, 2200
2994	2970	1000, 1600, 2200, 2800

För designmodul i T-bärverk i med c-c 625 mm

Designmodul	Luftmodul	Kapacitetsmodul
1242; 1867	1170	1000
1867; 2492	1770	1000, 1600
2492	2370	1000, 1600, 2200

För designmodul i T-bärverk i med c-c 675 mm

Designmodul	Luftmodul	Kapacitetsmodul
1342; 2017	1170	1000
2017; 2692	1770	1000, 1600
2692	2370	1000, 1600, 2200

För designmodul i Clip-in tak / plåtkassetter med c-c 598 mm

Designmodul	Luftmodul	Kapacitetsmodul
1198; 1498; 1698; 1715; 1798	1170	1000
1798; 2398	1770	1000, 1600
2398; 2998	2370	1000, 1600, 2200
2998	2970	1000, 1600, 2200, 2800

Välj bland flera fabriksmonterade tillbehör i "SPC" Single Product Calculator eller "RUD" Room Unit Design

Tilläggsmodul

PACIFIC SA/EA

Till och frånluftsmodul SA/EA

Frånluftsdon

PACIFIC d T-EA-EXC

EXC frånluftsdon

Fällbart batteri

PACIFIC HG

Tillbehör

Montagedetalj SYST MS aaaa- b M8

Längd, gängstänger (mm)
200; 500; 1000

1 = Enkla gängstänger
2 = Dubbla gängstänger med gänglås

Gipstaksram PACIFIC T - FPB aaaa

Längd (mm)
1194, 1794, 2394, 2994

Coandaram PACIFIC T - CF aaaa

Längd (mm)
1194, 1794, 2394, 2994

Flexslangar FH aaaaaa bbb cccccc

Se separat produktblad "FH"

Koppling A

Längd (mm)

Koppling B

Beskrivningstext

Exempel på beskrivningstext enligt VVS AMA

QLC.11 **Aktiv kylbaffel**

Fabrikat: **Swegon**

Typ: **REACT Pacific d "VAV"**

Kylbaffel för variabelt luftflöde med trådbunden styrning och BMS-integration:

- Luft- och vattenburen kylbaffel för komfortkyla och värme.
- Variabelt luftflöde (VAV) via externt rumsreglersystem eller BMS.
- Induktionsbaserad funktion för effektiv värme- och kylöverföring.
- Integrerat vattenbatteri.
- Integrerat luftdon för jämn luftfördelning och dragfri komfort.
- Modulär design för att passa rummets behov.
- Tryckoberoende luftflödesreglering som säkerställer stabil prestanda.
- Förberedd för anslutning till styrsystem via 0–10 V, Modbus RTU eller BACnet MS/TP.
- Styrutrustning (t.ex. VAV-regulator, ställdon) kan levereras fabriksmonterad eller för extern installation.
- Eurovent-certifierad (verifierad kyleffekt enligt EN 15116).
- Finns i ett brett urval av färger och glanstal.
- Anpassad för de flesta undertakssystem.
- Installation i undertak eller synlig montering enligt ritningar.
- Installationen ska utföras så att åtkomst för service och rengöring möjliggörs.

Mått och anslutningar

- Längder: 1200–3000 mm
- Nominella längder: 600, 1200, 1800, 2400, 3000 mm
- Nominell bredd: 600 mm
- Höjd: 198 (Ø125), 244 (Ø160), 299 (Ø200) mm
- Luftanslutning: Ø125, Ø160, Ø200 mm
- Vattenanslutning: Slät rörände Cu Ø12 × 1,0 mm

Färg

- RAL 9003 Signalvit, glanstal 30 ±6 %

Alternativ

- Externt styrsystem / BMS-baserad styrning