

GOLD

Unità di trattamento aria

Istruzioni per l'uso e la manutenzione

GOLD PX versione G



Sommario

1. Istruzioni di sicurezza	3
1.1 Interruttore di sicurezza/Interruttore principale.....	3
1.2 Rischi	3
1.3 Protezioni di sicurezza	3
2. Generalità	4
2.1 Gestione dell'unità di trattamento aria prima della taratura.....	4
2.2 Campo di applicazione.....	4
2.3 Design meccanico	4
2.4 Sistema di comando.....	4
2.5 Documentazione ambientale.....	4
2.6 Componenti delle unità di trattamento aria	5
3. Taratura.....	6
3.1 Generalità.....	6
3.2 Regolazione di sistema di canali e diffusori d'aria	7
3.2.1 Sequenza di regolazione.....	7
3.2.2 Procedura di taratura.....	7
4. Manutenzione	8
4.1 Sostituzione del filtro.....	8
4.1.1 Smontaggio dei filtri.....	8
4.1.2 Montaggio di nuovi filtri.....	8
4.2 Pulizia e ispezione	9
4.2.1 Generalità	9
4.2.2 Vani per i filtri.....	9
4.2.3 Recuperatori di calore.....	9
4.2.4 Ventilatori e vani ventilatori	9
4.3 Controllo di servizio e funzionalità	10
4.4 Garanzia	10
5. Allarmi e risoluzione di problemi.....	10
5.1 Generalità	10
5.1.1 Allarmi A e B	10
5.1.2 Ripristino di allarmi.....	10
5.1.3 Modifica della priorità degli allarmi	10
6. Dati tecnici.....	11
6.1 Dimensioni.....	11
6.2 Collegamento ai morsetti	19
6.3 Dati elettrici	20
6.3.1 Unità di trattamento aria	20
6.3.1.1 Taglia 004-012	20
6.3.1.2 Taglia 014-040+	21
6.3.1.3 Taglia 050+ - 080	22
6.3.2 Ventilatori	23
6.3.3 Scatola elettrica.....	23
6.3.3.1 Taglia 004-012	23
6.3.3.2 Taglia 014-080	24
6.3.4 Inaccuratezza di controllo:.....	26
6.3.5 EMC	26
7. Allegati	26
7.1 Dichiarazione di conformità.....	26
7.2 Dichiarazione relativa ai materiali di costruzione	26
7.3 Licenza	26
7.4 Ecodesign data.....	27
7.5 Digital Services.....	28

Il documento originale è stato scritto in svedese.

1. Istruzioni di sicurezza

Tutto il personale interessato deve acquisire familiarità con queste istruzioni prima di effettuare qualsiasi intervento sull'unità. Qualsiasi danno all'unità o a parti di essa dovuto a un uso o a un trattamento non corretto da parte dell'acquirente o dell'installatore non può essere considerato soggetto a garanzia, nel caso in cui queste istruzioni non siano state seguite correttamente.



Avvertenza

Solo un elettricista qualificato o un addetto alla manutenzione addestrato da Swegon può effettuare qualsiasi intervento all'impianto elettrico o alle funzioni esterne del cablaggio dell'unità di trattamento aria.

1.1 Interruttore di sicurezza/ Interruttore principale

Sulle unità 004/005, 007/008, 011/012 e 014/020, l'interruttore di sicurezza è ubicato esternamente sulla cuffia di collegamento.

Sulle unità con taglia 025/030, 035/040/040+, 050+/060+ e 070/080, l'interruttore di sicurezza è ubicato esternamente nella sezione centrale dell'unità.

Generalmente, l'unità di trattamento aria deve essere avviata e fermata con il terminale manuale, non con l'interruttore di sicurezza.

Tranne indicazioni contrarie contenute nelle istruzioni pertinenti, spegnere sempre l'interruttore di sicurezza prima di effettuare interventi di manutenzione sull'unità.

1.2 Rischi



Avvertenza

Prima di eseguire qualsiasi intervento, accertarsi che l'alimentazione elettrica all'unità di trattamento dell'aria sia stata disattivata.

Aree di rischio con parti mobili

Le tipiche parti mobili sono costituite dalle giranti dei ventilatori e dalle serrande di bypass/arresto dei recuperatori di calore.

Gli sportelli di ispezione bloccabili proteggono dalle ventole e dal recuperatore di calore. Se i canali non sono saldamente collegati alle uscite dei ventilatori, le uscite devono essere provviste di una solida protezione di sicurezza (griglia in rete).



Avvertenza

Gli sportelli di ispezione sulle sezioni filtro/ventilatore non devono essere aperti mentre l'unità è in funzione.

Arrestare l'unità quando è in funzione normale tramite il terminale manuale.

Attendere che i ventilatori abbiano smesso di ruotare prima di aprire lo sportello.

La pressione dell'aria all'interno della sezione del ventilatore è positiva, il che significa che all'apertura lo sportello può essere spinto in fuori dall'aria.

Tenere la chiave in un posto sicuro, separata dall'unità di trattamento aria.

1.3 Protezioni di sicurezza

Il coperchio della scatola elettrica e, ove applicabile, la cuffia di collegamento fungono da protezione dal contatto accidentale.

Solo un elettricista qualificato o un tecnico della manutenzione addestrato può rimuovere le protezioni di sicurezza.



Avvertenza

L'alimentazione elettrica all'unità deve essere isolata spegnendo l'interruttore di sicurezza prima di rimuovere la protezione di sicurezza.

Durante il funzionamento dell'unità di trattamento aria, le protezioni dal contatto accidentale devono essere sempre montate, tutti gli sportelli di ispezione devono essere chiusi e deve essere installato il coperchio della morsettiera sopra all'unità.

2. Generalità

2.1 Gestione dell'unità di trattamento aria prima della taratura

L'unità di trattamento dell'aria e i relativi raccordi dei canali devono essere protetti da umidità e condensa fino alla taratura dell'unità.

2.2 Campo di applicazione

Le unità GOLD sono progettate per le applicazioni di ventilazione confortevole. A seconda della variante selezionata, le unità GOLD possono trovare impiego in edifici come uffici, scuole, asili, edifici pubblici, negozi, edifici residenziali, ecc.

Le unità GOLD PX possono essere utilizzate anche per la ventilazione di locali relativamente umidi, ma non in locali dove l'umidità è sempre elevata, ad es. piscine.

Per sfruttare al meglio i vantaggi offerti dall'impianto GOLD è importante tenere conto delle peculiarità delle unità di trattamento aria in fase di progettazione, installazione, taratura ed esercizio.

L'unità di trattamento aria, nella sua versione di progettazione base, deve essere installata internamente. L'accessorio TBTA/TBTB deve essere utilizzato se le unità di trattamento dell'aria vengono installate esternamente. Se gli accessori per canali vengono installati esternamente, devono essere collocati in un alloggiamento isolato (tipo TCxx).

Le unità GOLD PX sono progettate e collaudate per temperature dell'ambiente circostante e del flusso d'aria comprese tra -40 °C e +40 °C.

I ventilatori sono certificati per il funzionamento continuo a temperature fino a 40 °C.

I ventilatori vengono testati e possono gestire un funzionamento di un'ora a 70 °C.



Importante!

Leggere sempre le istruzioni di sicurezza riportate nella Sezione 1 che spiegano i rischi insiti nell'utilizzo dell'unità e che indicano chi può azionarla ed eseguirne la manutenzione. Rispettare inoltre scrupolosamente le istruzioni di installazione riportate in ogni paragrafo.

Le targhette dati del prodotto sono situate sul lato di ispezione dell'unità di trattamento dell'aria e su una parete interna della sezione del ventilatore. Fare riferimento ai dettagli riportati sulla targhetta dati del prodotto quando si contatta Swegon.

2.3 Design meccanico

Le unità GOLD PX sono disponibili in 8 taglie fisiche e per 16 portate d'aria.

GOLD PX presenta filtri per l'aria di mandata e di ripresa realizzati in fibra di vetro classe ePM10 60% (M5) o ePM1 60% (F7).

I recuperatori di calore a flussi incrociati sono dotati di serie di serande di bypass e di arresto per il controllo variabile e automatico dell'efficienza durante il recupero termico.

I ventilatori dell'aria di mandata e di ripresa sono di tipo GOLD Wing+, un ventilatore assiale centrifugo con pale curve rovesciate. I ventilatori sono a trasmissione diretta e presentano un sistema di controllo motore per la velocità variabile.

2.4 Sistema di comando

Il sistema di comando IQlogic è basato su microprocessore e integrato nell'unità di trattamento aria. Controlla e regola i ventilatori, il recuperatore di calore, le temperature, i flussi dell'aria, i tempi operativi e numerose funzioni interne ed esterne, nonché gli allarmi.

2.5 Documentazione ambientale

Per una dichiarazione relativa ai materiali di costruzione completa, visitare la nostra home page all'indirizzo www.swegon.com (applicabile solo per Swegon).

L'unità di trattamento aria è progettata in modo tale per cui può essere smontata facilmente nelle sue parti componenti. Al termine della vita utile del prodotto, contattare una società di riciclaggio accreditata per lo smaltimento.

Il peso riciclabile di GOLD è circa il 94% del suo peso iniziale.

Swegon AB è associata a REPA Register, N. 5560778465.

Contatto Swegon AB, telefono: +46 (0)512-322 00, per domande inerenti le istruzioni di smontaggio o l'impatto ambientale dell'unità di trattamento aria.

2.6 Componenti delle unità di trattamento aria

I singoli componenti sono precisati di seguito individualmente in una descrizione schematica semplificata.

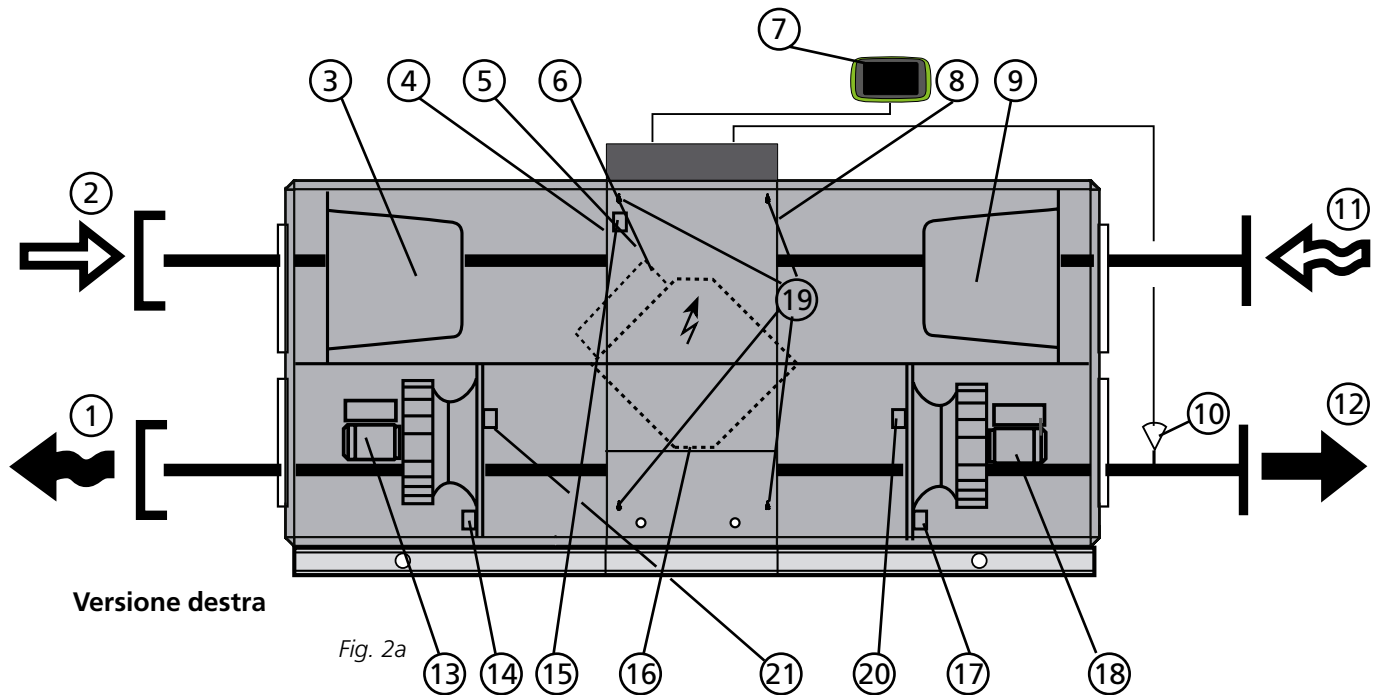

Versione destra

Fig. 2a

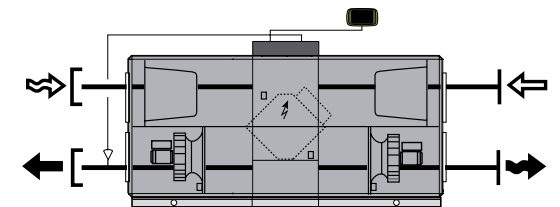

Fig. 2b

Versione sinistra

L'unità di trattamento aria viene fornita nella versione destra o sinistra (fig. 2a e 2b). Nella versione sinistra (Fig. 2b), i componenti contrassegnati con un asterisco cambiano funzione e denominazione (i nomi dei componenti dipendono dal fatto che la loro funzione sia relativa ad aria di mandata o di ripresa).

Disposizione e denominazione dei componenti

- | | | | |
|----|--|----|--|
| 1 | ARIA DI ESPULSIONE* (nella versione sinistra: aria di mandata) | 13 | Ventilatore dell'aria di ripresa* con motore e dispositivo di manovra del motore |
| 2 | ARIA ESTERNA* (nella versione sinistra: aria di ripresa) | 14 | Sensore di pressione, ventilatore aria di ripresa* e sensore di pressione, filtro aria di mandata* |
| 3 | Filtro dell'aria di mandata* | 15 | Sensore della pressione dell'aria di ripresa/aria di espulsione (si applica solo a RECOFrost) |
| 4 | Sensore di temperatura, aria esterna* | 16 | Recuperatore di calore a flussi incrociati con serranda di bypass e arresto |
| 5 | Scatola elettrica con centralina | 17 | Sensore di pressione, ventilatore aria di mandata* e sensore di pressione, filtro aria di ripresa* |
| 6 | Attuatori della valvola, serrande di arresto e bypass | 18 | Ventilatore dell'aria di mandata* con motore e dispositivo di manovra del motore |
| 7 | Terminale portatile | 19 | Prese per la misurazione della caduta di pressione sul recuperatore di calore. |
| 8 | Sensore di temperatura/umidità relativa, aria di ripresa* (Solo RECOFrost) | 20 | Sensore di temperatura/densità dell'aria, aria di mandata. |
| 9 | Filtro dell'aria di ripresa* | 21 | Sensore di temperatura/densità dell'aria, aria di espulsione. |
| 10 | Sensore di temperatura, aria di mandata (da montare nel canale dell'aria di mandata) | | |
| 11 | ARIA DI RIPRESA* (nella versione sinistra: aria esterna) | | |
| 12 | ARIA DI MANDATA* (nella versione sinistra: aria di espulsione) | | |

3. Taratura

3.1 Generalità

Sequenza di taratura:

1. Controllare che unità, sistema di canali o sezioni funzionali siano privi di corpi estranei.
2. Portare l'interruttore di sicurezza in posizione ON (I).
3. Selezionare la lingua appropriata, se non è già stata selezionata. Vedere la sezione 4.7 del Manuale delle funzioni GOLD, Installazione
4. L'unità di trattamento aria presenta un'impostazione di fabbrica che la rende pronta all'uso. Vedere il Rapporto di taratura fornito a parte.

Tuttavia, spesso è necessario modificare queste impostazioni in base alle condizioni specifiche.

Se necessario, inserire l'impostazione della posizione ventilatore (lato di ispezione), vedere la sezione 4.10 del Manuale delle funzioni, Installazione.

Programmare interruttore a tempo, modo operativo, temperature, portate d'aria e funzioni come descritto nella sezione 4 nel Manuale delle funzioni, Installazione.

Selezionare se l'unità di misura della portata d'aria sarà l/s, m³/s, m³/h o cfm.

Compilare il Rapporto di messa in servizio e conservarlo nella tasca porta-documenti dell'unità di trattamento aria.

In alcuni casi potrebbe essere necessario correggere la banda P e il tempo I, se il sistema di regolazione del riscaldamento oscilla o funziona lentamente. Ciò richiede l'inserimento di un codice speciale. Contattare il rappresentante Swegon.

5. All'occorrenza, attivare il modo manuale o automatico (Quadro strumenti) oppure bloccare la velocità dei ventilatori (immagine REGOLAZIONE PORTATA D'ARIA). Regolare il sistema di canali e i diffusori d'aria in base alla sezione 3.2.
6. Terminare con la taratura del filtro in base alla sezione 3 nel Manuale delle funzioni, Installazione.

3.2 Regolazione di sistema di canali e diffusori d'aria

Per eliminare i consumi energetici inutili dei ventilatori, è importante ridurre al minimo la caduta di pressione nel sistema. Inoltre, è importante che il sistema di canali e i diffusori d'aria siano tarati correttamente dal punto di vista del comfort.

In sede di taratura di diffusori d'aria e sistema di canali di GOLD, si raccomanda di applicare il principio della proporzionalità. In tal modo, il rapporto fra le portate d'aria nei canali di derivazione rimane costante anche se si modifica la portata d'aria nei canali principali. Lo stesso vale per i diffusori d'aria dell'impianto. Per la taratura del sistema di canali, è possibile bloccare la velocità delle ventole dell'unità di trattamento aria su una determinata portata impostata, vedere la sezione 4.1.7 nel Manuale delle funzioni, Installazione.

3.2.1 Sequenza di regolazione

Per la regolazione del sistema, procedere nel seguente ordine:

1. Regolare i diffusori d'aria di ogni canale di derivazione.
2. Regolare i canali di derivazione.
3. Regolare i canali principali.

3.2.2 Procedura di taratura

1. Impostare tutti i diffusori d'aria e le bocchette in modo che siano completamente aperti.
2. Calcolare il quoziente fra la lettura della portata d'aria e la portata d'aria nominale per tutti i diffusori d'aria, canali di derivazione e canali principali. Il diffusore d'aria che presenta il quoziente più basso in ogni canale di derivazione deve essere completamente aperto. Utilizzare questo diffusore d'aria come DIFFUSORE D'ARIA INDICE. Lo stesso principio vale per le bocchette di derivazione e le bocchette principali.

Di conseguenza, al termine della taratura, devono essere completamente aperti un diffusore d'aria per ogni canale di derivazione, una bocchetta di derivazione e una bocchetta principale.

3. Iniziare a regolare il canale principale che presenta il quoziente più alto e, all'interno del canale principale, il canale di derivazione che presenta il quoziente più alto. In tal modo, si inizia poi a "incanalare" l'aria verso le sezioni del sistema che ne presentano meno.
4. Regolare l'ultimo diffusore d'aria del canale di derivazione in modo che abbia lo stesso quoziente del diffusore d'aria indice. Questo diffusore d'aria diventa il DIFFUSORE D'ARIA DI RIFERIMENTO. Spesso l'ultimo diffusore d'aria del canale di derivazione è quello che presenta il quoziente più basso e deve rimanere aperto. In questo caso, il diffusore d'aria indice coinciderà con il diffusore d'aria di riferimento.
5. Limitare l'apertura degli altri diffusori d'aria nel canale di derivazione in modo da ottenere lo stesso quoziente dell'attuatore di riferimento.

NOTA! Il quoziente del terminale di riferimento si modifica per ogni dispositivo diffusore d'aria con apertura limitata quindi, in pratica, si può impostare il quoziente del dispositivo diffusore d'aria di riferimento su un valore leggermente più alto. Il dispositivo di riferimento deve essere misurato dopo ogni limitazione dell'apertura del dispositivo diffusore d'aria.

6. Passare al canale di derivazione che presenta il secondo quoziente più alto e regolare lì i relativi dispositivi diffusori d'aria, ecc.

NOTA! Tutte le bocchette di derivazione devono rimanere completamente aperte finché non sono stati regolati tutti i dispositivi diffusori d'aria.

7. Limitare l'apertura della bocchetta di derivazione che presenta il quoziente più alto in modo da ottenere lo stesso valore della bocchetta di derivazione che presenta il quoziente più basso.

NOTA! Ricordare che la bocchetta indice cambia il proprio quoziente; procedere come indicato nel punto 5.

8. Dopo aver tarato tutte le bocchette di derivazione, limitare le aperture delle bocchette principali allo stesso modo.

Vedere anche l'esempio di regolazione sotto.

Esempio della modalità di regolazione

– Iniziare regolando il canale di derivazione B, che presenta il quoziente più alto.

– L'ultimo attuatore, B3, presenta il quoziente più basso e deve rimanere completamente aperto.

Regolare gli altri attuatori dell'aria, B1 e B2, in modo da ottenere lo stesso quoziente dell'attuatore B3 (vedere punto 5 sopra).

– A questo punto, regolare gli attuatori dell'aria nel canale di derivazione C. L'attuatore C4 deve rimanere completamente aperto e le aperture degli altri devono essere limitate in modo da ottenere lo stesso quoziente.

– Regolare gli attuatori dell'aria nel canale di derivazione A. L'attuatore A3 funge da attuatore indice, quindi occorre limitare dapprima l'apertura dell'attuatore A4 (attuatore di riferimento) in modo da ottenere il quoziente dell'attuatore A3. – A questo punto, regolare gli attuatori dell'aria in modo da ottenere lo stesso quoziente di A4.

– Limitare l'apertura della bocchetta di derivazione B in modo da ottenere lo stesso quoziente della bocchetta di derivazione A. Procedere allo stesso modo per la bocchetta di derivazione C.

Controllare che tutte le bocchette presentino lo stesso quoziente.

Al termine della taratura, per avere la pressione minima nel sistema, devono rimanere completamente aperti 3 attuatori dell'aria e una bocchetta di derivazione.

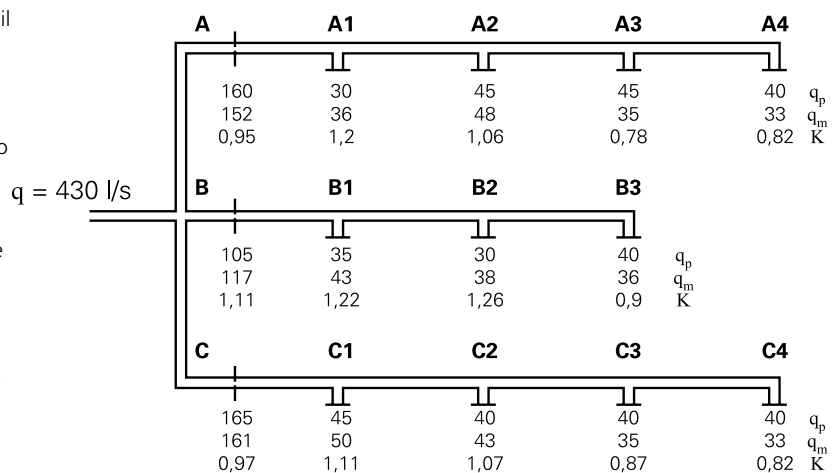

q_p = portata d'aria nominale (l/s)

q_m = lettura della portata (l/s)

$$K \text{ (quoziente)} = \frac{q_m}{q_p}$$

4. Manutenzione



Avvertenza

Prima di eseguire qualsiasi intervento, accertarsi che l'alimentazione elettrica all'unità di trattamento dell'aria sia stata disattivata.

4.1 Sostituzione del filtro

Procedere alla sostituzione dei filtri in fibra di vetro; il pre-filtro in maglia di alluminio, se presente, deve essere lavato quando si attiva il relativo allarme.

Ordinare nuovi filtri da Swegon o dal rappresentante Swegon più vicino. Specificare la taglia dell'unità GOLD, sia nel caso in cui la sostituzione riguardi uno o due direzioni della portata d'aria, sia in caso di sostituzione di filtri standard e/o eventualmente un pre-filtro.

4.1.1 Smontaggio dei filtri

Quando si rimuovono i filtri, è consigliabile pulire il vano in cui sono alloggiati.

Filtri standard:

Estrarre le maniglie (A) per sbloccare i filtri dai relativi supporti. Estrarre i filtri.

Possibile presenza di pre-filtro nelle unità di trattamento aria:

Estrarre i filtri.

4.1.2 Montaggio di nuovi filtri

Filtri standard:

Inserire i filtri nei relativi supporti. Contemporaneamente, estrarre i sacchi dei filtri, se presenti, per evitare che si impiglino, subiscano danni o si pieghino.

Inserire i filtri a fondo nell'unità e premerli leggermente contro i telai dei filtri in modo che facciano tenuta.

Premere le maniglie (A) in modo da fissare i filtri nei relativi supporti.

Chiudere gli sportelli di ispezione.

Terminare con la taratura del filtro in base alla sezione 2 nel Manuale delle funzioni, Utenti.

Pre-filtri, se presenti, nell'AHU:

Inserire i filtri nelle guide apposite a fondo nell'AHU e premerli leggermente contro i telaio dei filtri in modo che facciano tenuta.

Terminare con la taratura del filtro in base alla sezione 2 nel Manuale delle funzioni, Utenti.

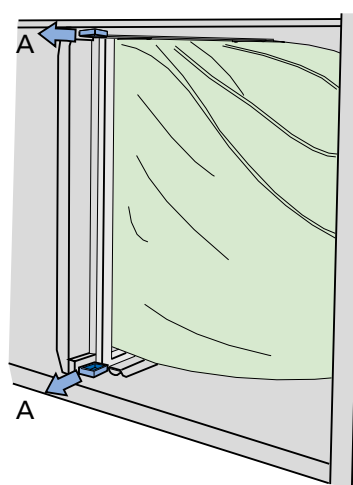

4.2 Pulizia e ispezione

4.2.1 Generalità

L'accesso per la pulizia deve essere garantito durante la pianificazione e durante l'installazione dell'unità di trattamento aria. Per esempio, questo può comprendere la configurazione dell'unità e la disposizione di tubi e cavi.

Pulire l'interno dell'unità di trattamento aria se necessario. Eseguire l'ispezione dell'unità di trattamento aria in occasione della sostituzione dei filtri o almeno due volte all'anno.

4.2.2 Vani per i filtri

Il momento più opportuno per pulire l'unità è quando si sostituiscono i filtri.

4.2.3 Recuperatori di calore

Controllare almeno due volte all'anno se sono necessari interventi di pulizia. La pulizia può essere effettuata dal vano filtri.

Per la pulizia, agire sempre in senso opposto alla normale direzione dell'aria.

La pulizia deve essere effettuata esclusivamente con aria compressa, aspirapolvere con bocchetta morbida oppure con acqua e/o solvente. Prima di iniziare la pulizia, proteggere sempre i componenti adiacenti.

Se si usa solvente, evitare un prodotto che corroda alluminio o rame. Si consiglia l'uso di un prodotto di pulizia Swegon. Il prodotto di pulizia è venduto dall'Assistenza Swegon.

Controllare che lo scarico non sia intasato. Le serrande di bypass e intercettazione non richiedono manutenzione.

4.2.4 Ventilatori e vani ventilatori

Eseguire l'ispezione delle giranti dei ventilatori e, all'occorrenza, pulirle per rimuovere i depositi di sporcizia.

Controllare che la girante non sia sbilanciata.

Controllare che i cuscinetti non facciano rumore.

Pulire con aspirazione o spazzolare il motore del ventilatore. La pulizia può anche essere effettuata utilizzando con cautela un panno umido e detergente per stoviglie.

Pulire il vano del ventilatore se necessario.

4.3 Controllo di servizio e funzionalità

È necessario effettuare le ispezioni di servizio e funzionalità agli intervalli indicati sotto.

Elemento da controllare	Azione	Manut. ogni 6 mesi	Manut. ogni 12 mesi
Assistenza			
Filtri	Da sostituir quando il display indica un allarme filtro. Controllare che il telaio di installazione del filtro sia funzionante e serrato.		x
Ventilatori, recuperatori di calore, accessori per canali	Ispezionare e pulire se necessario.	x	
Superfici interne	Ispezionare e pulire se necessario.	x	
Superfici esterne	Ispezionare e pulire se necessario.		x
Guarnizioni, profili di tenuta, cuscinetti, cinghie di trasmissione	Ispezionare e correggere se necessario.		x
Sensori, cablaggio, tubi di misurazione	Effettuare un'ispezione visiva e correggere se necessario.		x
Ispezione delle funzionalità			
Funzioni di sicurezza, antincendio e protezione antigelo, ecc.	Per ispezionare le funzionalità.		x
Altre funzioni di controllo	Per ispezionare le funzionalità. Confrontare i valori dell'unità di trattamento dell'aria con il rapporto di taratura. Eventuali incoerenze devono essere corrette adottando misure appropriate.		x
Storico allarmi	Revisione.	x	

4.4 Garanzia

Per inviare una richiesta di garanzia, è necessario produrre un rapporto di ispezione di servizio e funzionalità completo, documentato e firmato del prodotto e i relativi accessori.

Un rapporto di ispezione di servizio e funzionalità deve essere condotto secondo le istruzioni nelle sezioni 4.1, 4.2 e 4.3.

Le condizioni generali per la garanzia sono indicate nelle disposizioni di consegna applicabili alla fornitura.

5. Allarmi e risoluzione di problemi

5.1 Generalità

Gli allarmi sono visualizzati con un LED rosso lampeggiante sul terminale manuale.

Quando il LED lampeggia, andare al registro allarmi nel quadro strumenti, vedere la sezione 2.2.3 del Manuale delle procedure operative del terminale manuale IQnavigator.

Gli allarmi attivi, gli allarmi in sospeso e lo storico allarmi (ultimi 50) possono essere visualizzati alla voce Registro allarmi.

Per il reset degli allarmi è possibile selezionare allarmi singoli o tutti gli allarmi.

Il tempo di reset può essere visualizzato anche nello storico.

La ricerca dei guasti deve essere effettuata per la funzione o il componente funzionale indicati nel testo di allarme.

Se non è possibile rimediare immediatamente al guasto:

Controllare se è possibile continuare a utilizzare l'unità di trattamento aria finché non si può eliminare il difetto. Selezionare il blocco dell'allarme e/o modificarlo da Arresto a Funzionamento. Vedere la sezione 4.8.6 del Manuale delle funzioni, Installazione.

5.1.1 Allarmi A e B

Gli allarmi A inviano un'indicazione all'uscita per il relè dell'allarme A (modulo IQlogic+).

Gli allarmi B inviano un'indicazione all'uscita per il relè dell'allarme B (modulo IQlogic+).

Attraverso questi relè, gli allarmi possono essere inoltrati con diverse priorità.

5.1.2 Ripristino di allarmi

Il reset degli allarmi che richiedono un ripristino manuale può essere eseguito dal terminale manuale. Selezionare Reset nel registro allarmi.

Il reset degli allarmi che si ripristinano automaticamente avviene non appena eliminato il guasto.

Il ripristino degli allarmi può avvenire anche tramite una rete per comunicazioni (non applicabile all'allarme protezione antigelo).

5.1.3 Modifica della priorità degli allarmi

Vedere la sezione 4.8.6 del Manuale delle funzioni, Installazione.

6. Dati tecnici

6.1 Dimensioni

GOLD 004/005, involucro comune

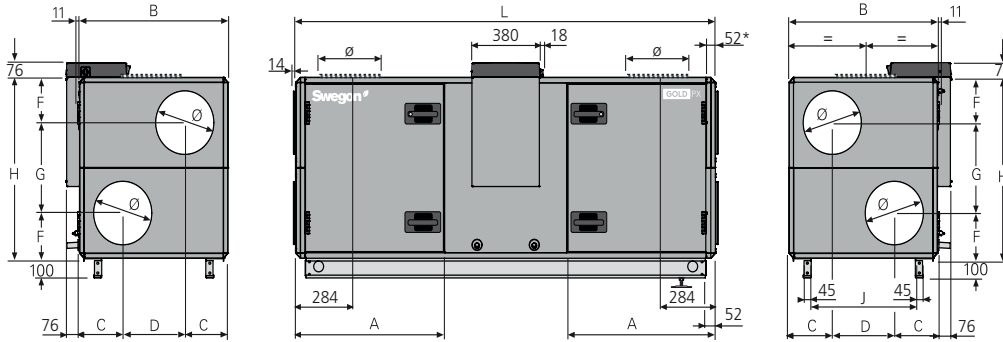

* L'unità di trattamento aria viene fornita senza pannello di connessione terminale se verrà collegato un accessorio per canali collocato in un alloggiamento isolato. L'AHU può anche essere dotata di pannello di collegamento terminale full face (accessorio).

GOLD 007/008, involucro comune

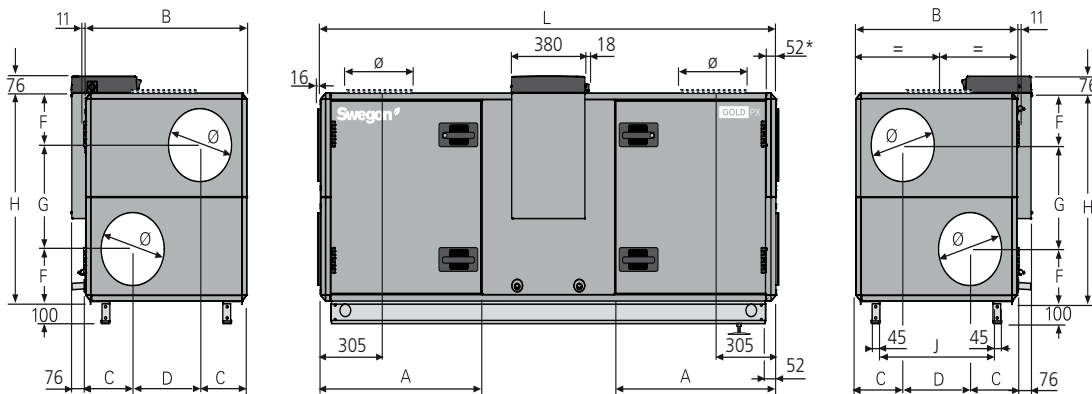

* L'unità di trattamento aria viene fornita senza pannello di connessione terminale se verrà collegato un accessorio per canali collocato in un alloggiamento isolato. L'AHU può anche essere dotata di pannello di collegamento terminale full face (accessorio).

Taglia	A	B	C	D	F	G	H	J	L	Ø	Peso, kg
004/005	822	825	240	345	230	460	920	579	2333	315	349-387
007	911,5	995	277,5	440	271	543	1085	749	2503	400	435-492
008	911,5	995	277,5	440	271	543	1085	749	2503	400	449-506

GOLD 004/005, design diviso

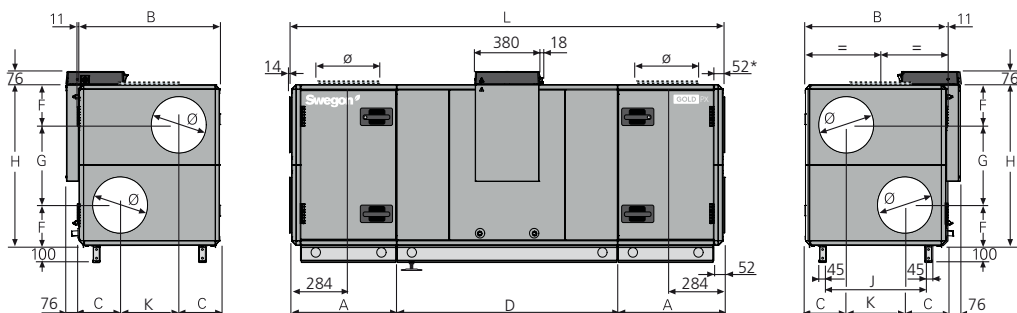

* L'unità di trattamento aria viene fornita senza pannello di connessione terminale se verrà collegato un accessorio per canali collocato in un alloggiamento isolato. L'AHU può anche essere dotata di pannello di collegamento terminale full face (accessorio).

GOLD 007/008, design diviso

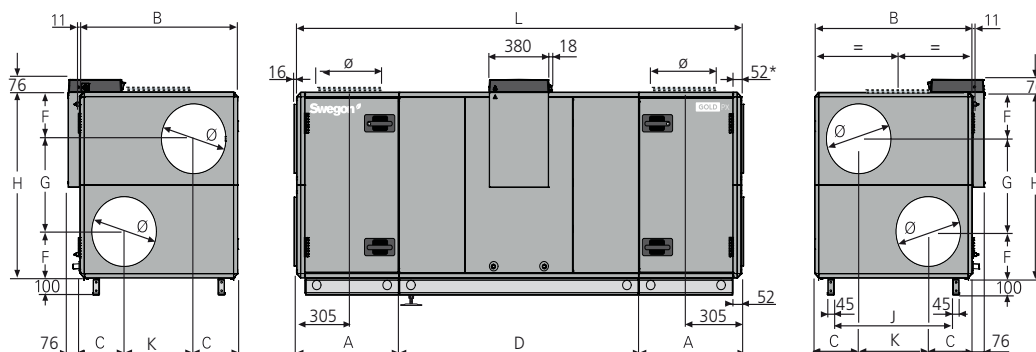

* L'unità di trattamento aria viene fornita senza pannello di connessione terminale se verrà collegato un accessorio per canali collocato in un alloggiamento isolato. L'AHU può anche essere dotata di pannello di collegamento terminale full face (accessorio).

Taglia	A	B	C	D	F	G	H	J	K	L	Ø	Peso, kg
004/005	617	825	240	1300	230	460	920	579	345	2534	315	438-490
007	647	995	277,5	1517	271	543	1085	749	440	2811	400	547-623
008	647	995	277,5	1517	271	543	1085	749	440	2811	400	561-631

GOLD 011/012

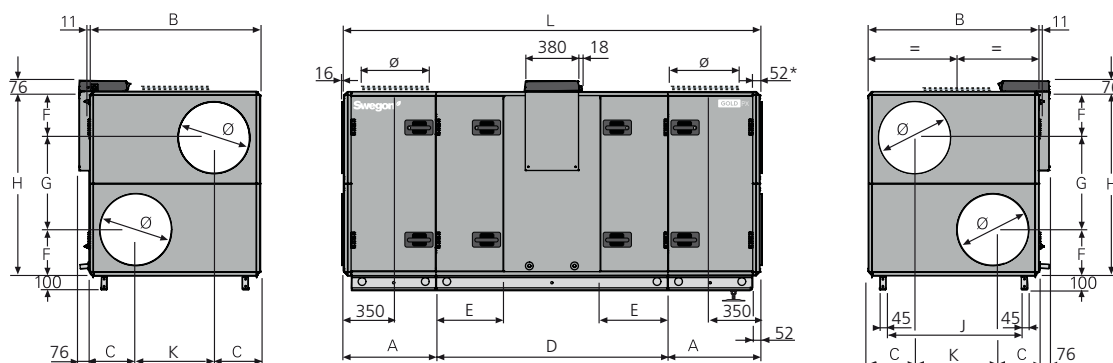

* L'unità di trattamento aria viene fornita senza pannello di connessione terminale se verrà collegato un accessorio per canali collocato in un alloggiamento isolato. L'AHU può anche essere dotata di pannello di collegamento terminale full face (accessorio).

Taglia	A	B	C	D	E	F	G	H	J	K	L	Ø	Peso, kg
011	647	1199	324	1631	471	324	647	1295	953	551	2925	500	714-804
012	647	1199	324	1631	471	324	647	1295	953	551	2925	500	736-832

GOLD PX Top 004/005

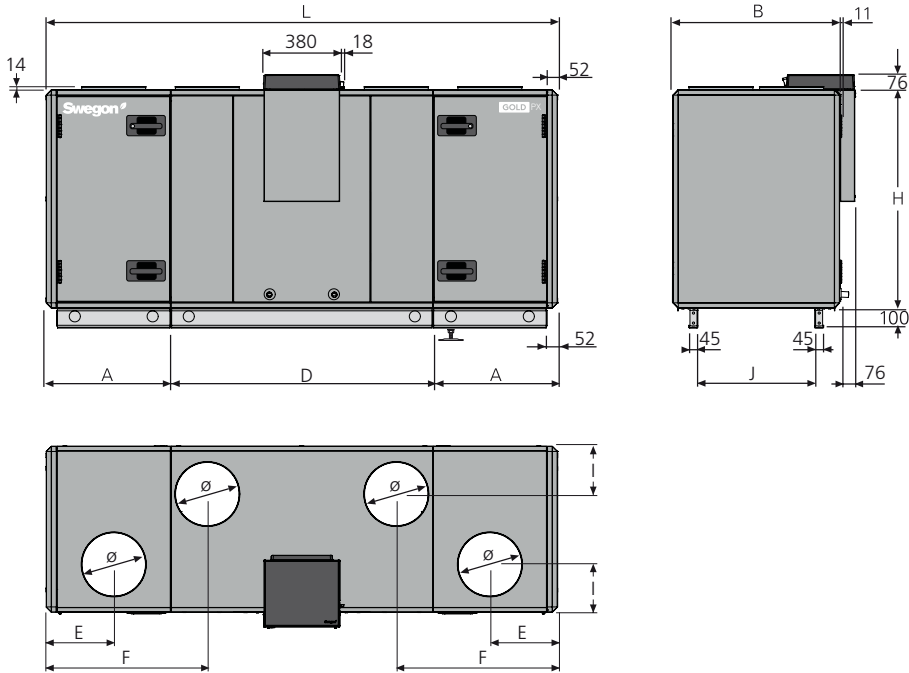

GOLD PX Top 007/008

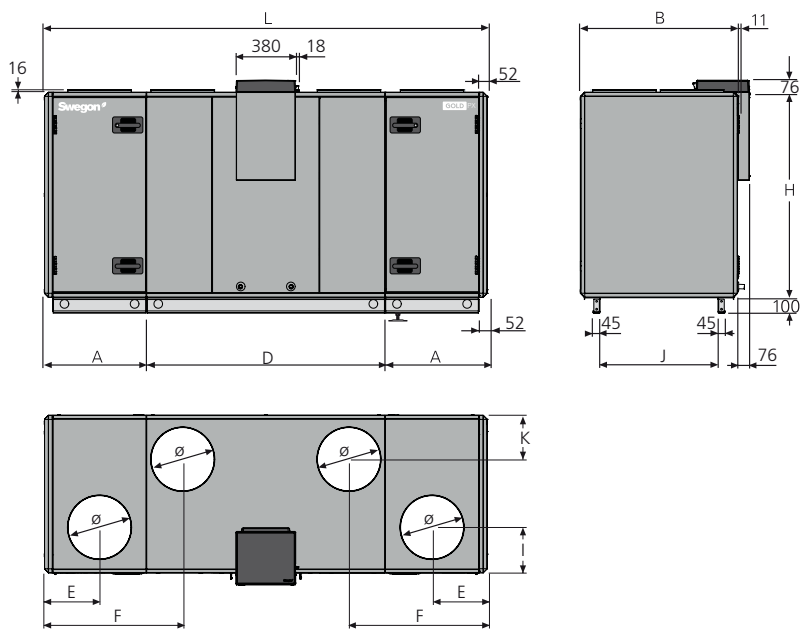

Taglia	A	B	D	E	F	H	I	J	K	L	Ø	Peso, kg
004	617	825	1300	334	798	1085	238	579	-	2534	315	480-484
005	617	825	1300	334	798	1085	238	579	-	2534	315	480-492
007	647	995	1517	350	878	1295	288	749	278	2811	400	599-613
008	647	995	1517	350	878	1295	288	749	278	2811	400	613-621

GOLD PX Top 011/012

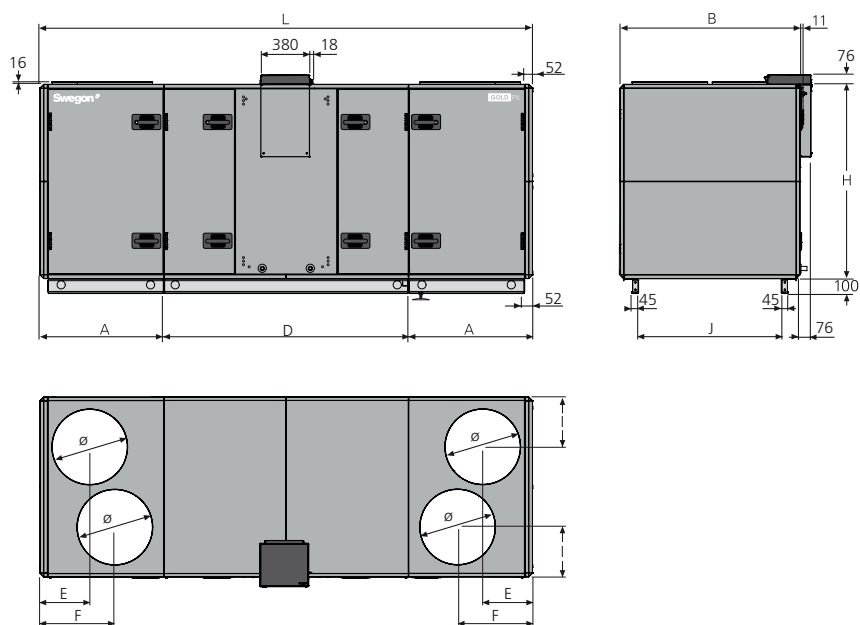

Taglia	A	B	D	E	F	H	I	J	L	Ø	Peso, kg
011	827	1199	1631	332	500	1295	332	953	3285	500	814-826
012	827	1199	1631	332	500	1295	332	953	3285	500	836-854

GOLD 014/020

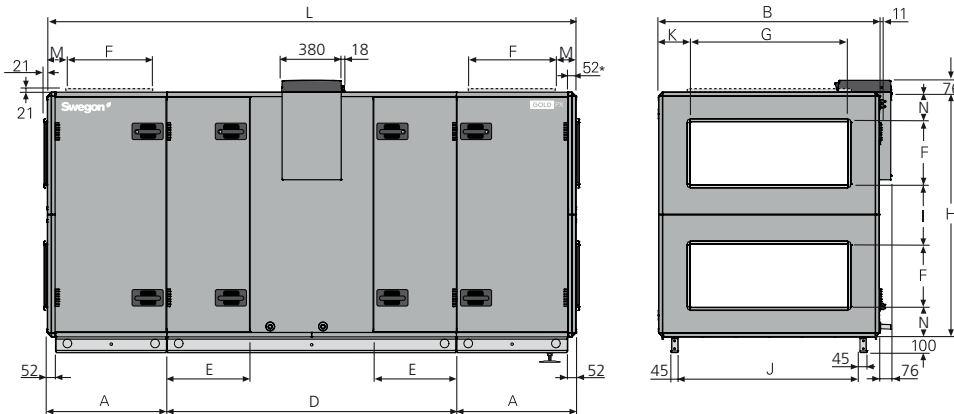

* L'unità di trattamento aria viene fornita senza pannello di connessione terminale se verrà collegato un accessorio per canali collocato in un alloggiamento isolato. L'AHU può anche essere dotata di pannello di collegamento terminale full face (accessorio).

GOLD 025/030

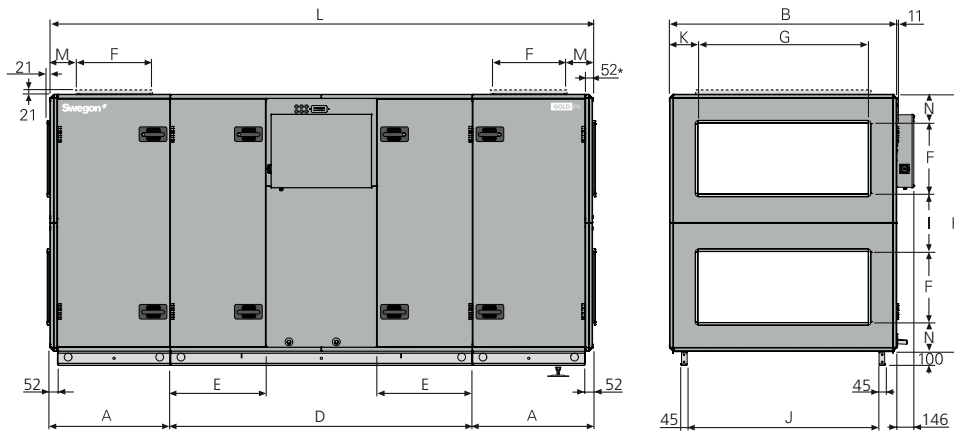

* L'unità di trattamento aria viene fornita senza pannello di connessione terminale se verrà collegato un accessorio per canali collocato in un alloggiamento isolato. L'AHU può anche essere dotata di pannello di collegamento terminale full face (accessorio).

Taglia	A	B	D	E	F	G	H	I	J	K	L	M	N	Peso, kg
014/020	757,5	1400	1836	528	400	1000	1551	375	1154	200	3351	205	188	929-1089
025/030	847,5	1600	2130	675	500	1200	1811	405	1354	200	3825	200	203	1235-1451

GOLD PX Top 014/020

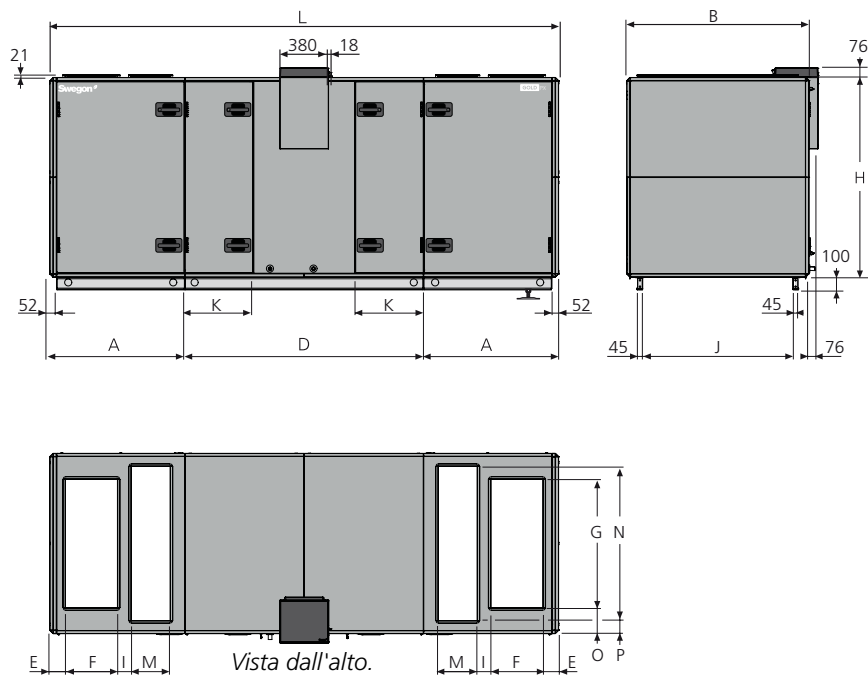

Taglia	A	B	D	E	F	G	H	I	J	K	L	M	N	O	P	Peso, kg
014/020	1039	1400	1836	120	400	1000	1551	106	1154	528	3914	300	1200	200	100	1083-1175

GOLD PX Top 025/030

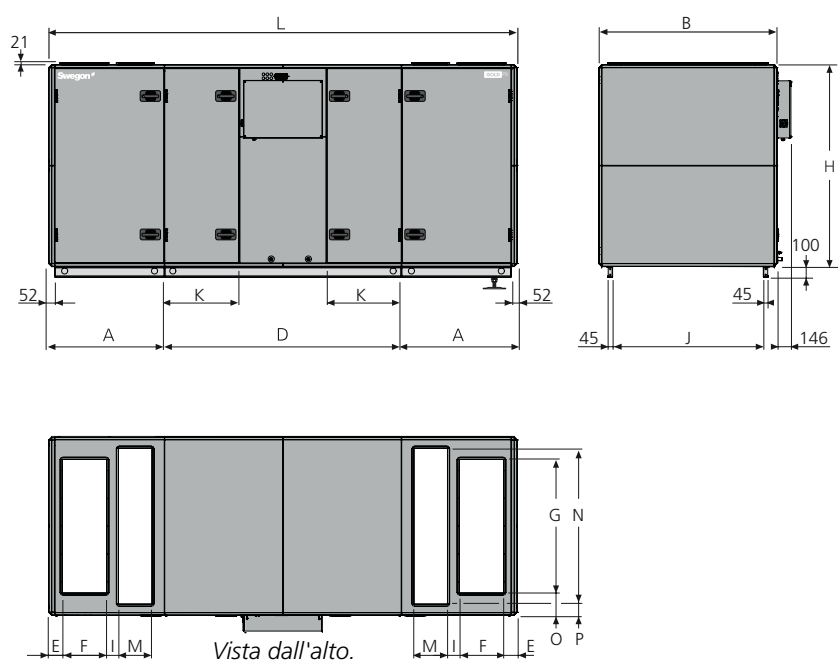

Taglia	A	B	D	E	F	G	H	I	J	K	L	M	N	O	P	Peso, kg
025/030	1039	1600	2130	120	400	1200	1811	106	1354	675	4208	300	1400	200	100	1375-1513

GOLD 035/040

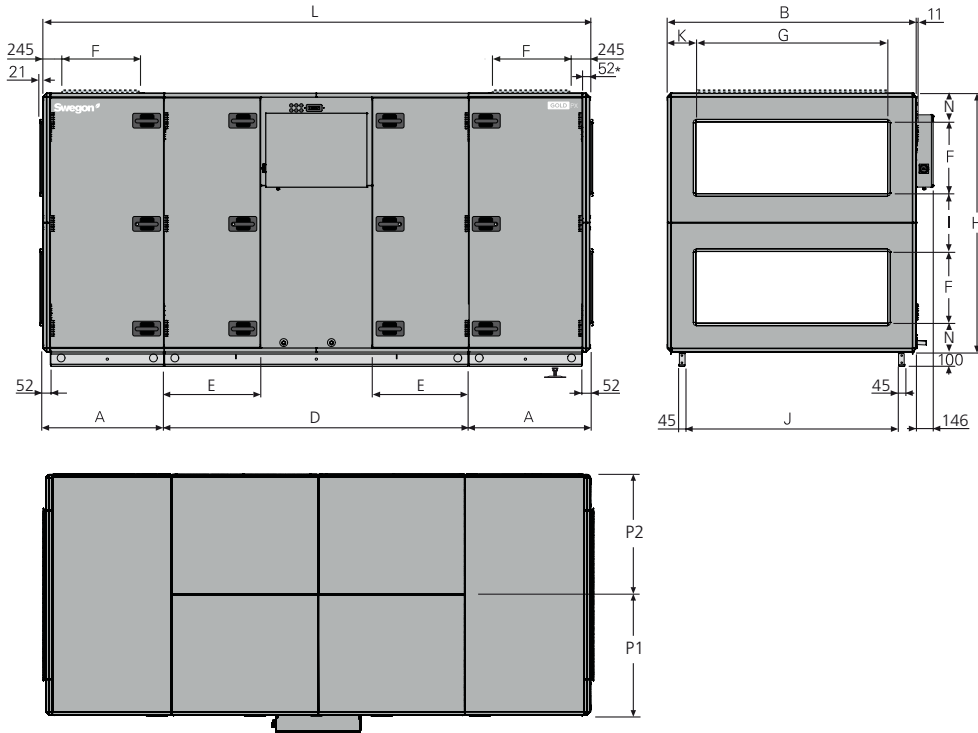

* L'unità di trattamento aria viene fornita senza pannello di connessione terminale se verrà collegato un accessorio per canali collocato in un alloggiamento isolato. L'AHU può anche essere dotata di pannello di collegamento terminale full face (accessorio).

Taglia	A	B	D	E	F	G	H	I	J	K	L	N	P1/P2	Peso, kg
035/040	1038,5	1990	2400	806	600	1400	2159	479	1744	295	4477	240	995	1999-2281

GOLD 040+

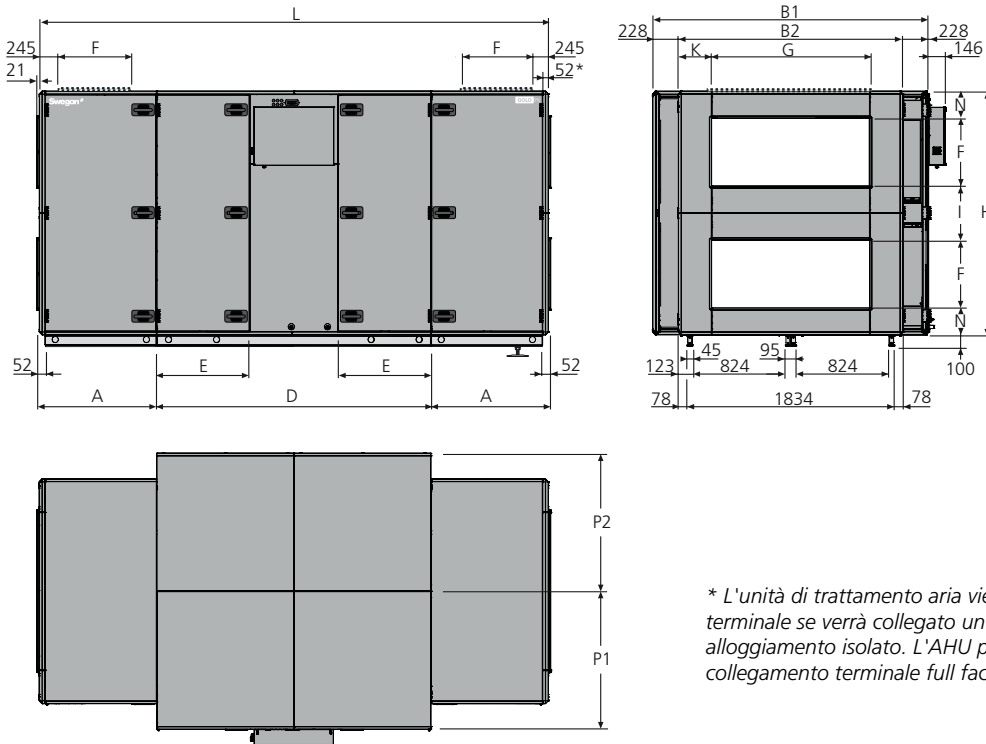

* L'unità di trattamento aria viene fornita senza pannello di connessione terminale se verrà collegato un accessorio per canali collocato in un alloggiamento isolato. L'AHU può anche essere dotata di pannello di collegamento terminale full face (accessorio).

Taglia	A	B1	B2	D	E	F	G	H	I	K	L	N	P1/P2	Peso, kg
040+	1038,5	2446	1990	2430	821	600	1400	2159	479	295	4507	240	1223	2180-2462

GOLD 050+/060+

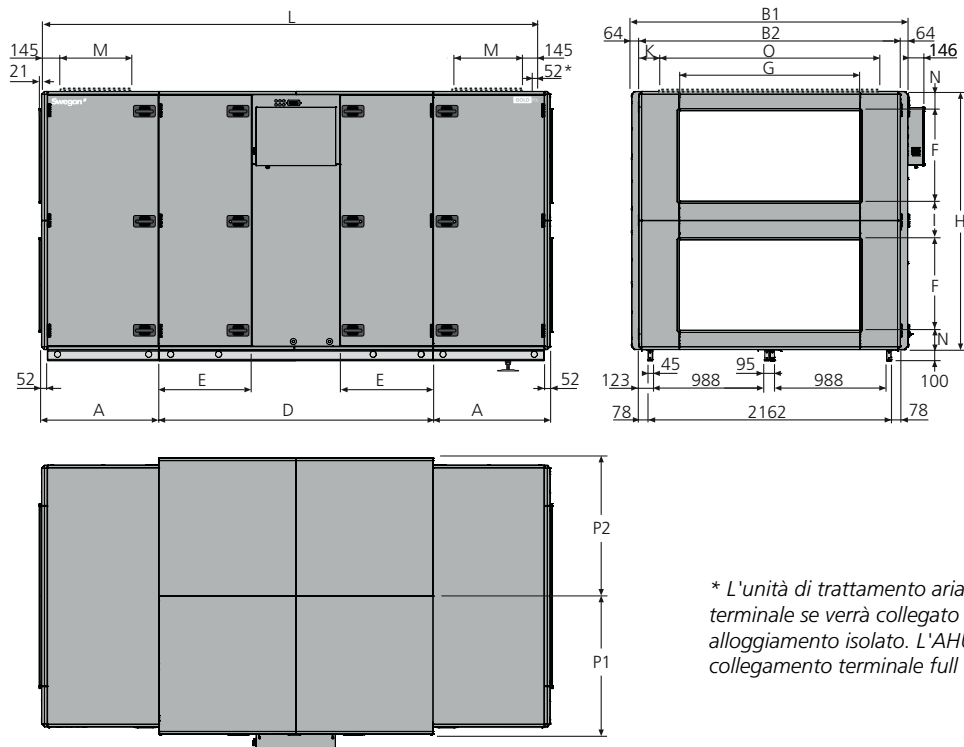

* L'unità di trattamento aria viene fornita senza pannello di connessione terminale se verrà collegato un accessorio per canali collocato in un alloggiamento isolato. L'AHU può anche essere dotata di pannello di collegamento terminale full face (accessorio).

Taglia	A	B1	B2	D	E	F	G	H	I	K	L	M	N	O	P1/P2	Peso, kg
050+/060+	1038,5	2446	2318	2430	821	800	1600	2288	344	359	4507	600	172	2000	1223	2290-2690

GOLD 070/080

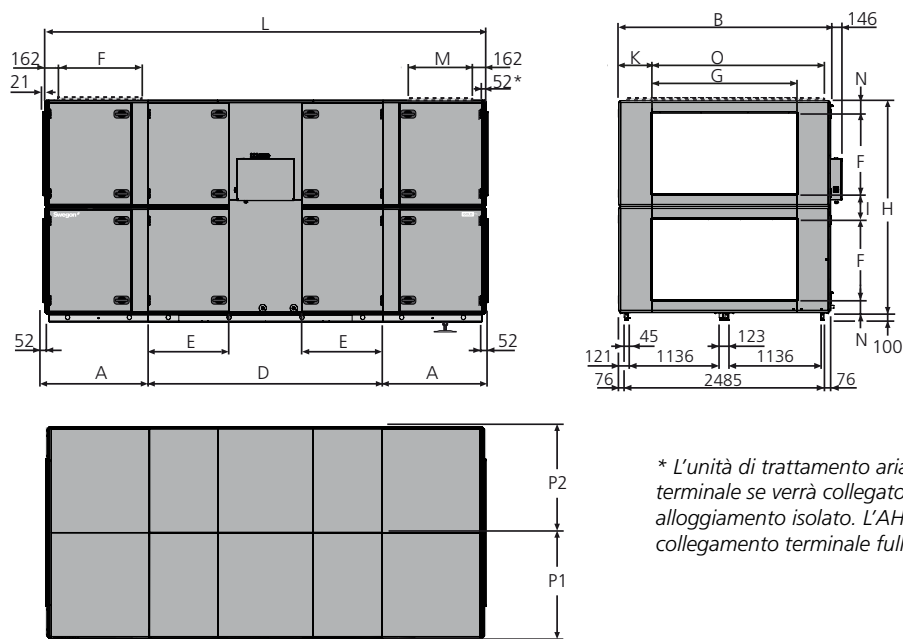

* L'unità di trattamento aria viene fornita senza pannello di connessione terminale se verrà collegato un accessorio per canali collocato in un alloggiamento isolato. L'AHU può anche essere dotata di pannello di collegamento terminale full face (accessorio).

Taglia	A	B	D	E	F	G	H	I	K	L	M	N	O	P1/P2	Peso, kg
070/080	1273,5	2637	2896	999	1000	1800	2640	320	418,5	5443	750	160	2400	1318,5	3273-3765

6.2 Collegamento ai morsetti

Il carico massimo ammesso sul collegamento corrispondente è 16 VA.

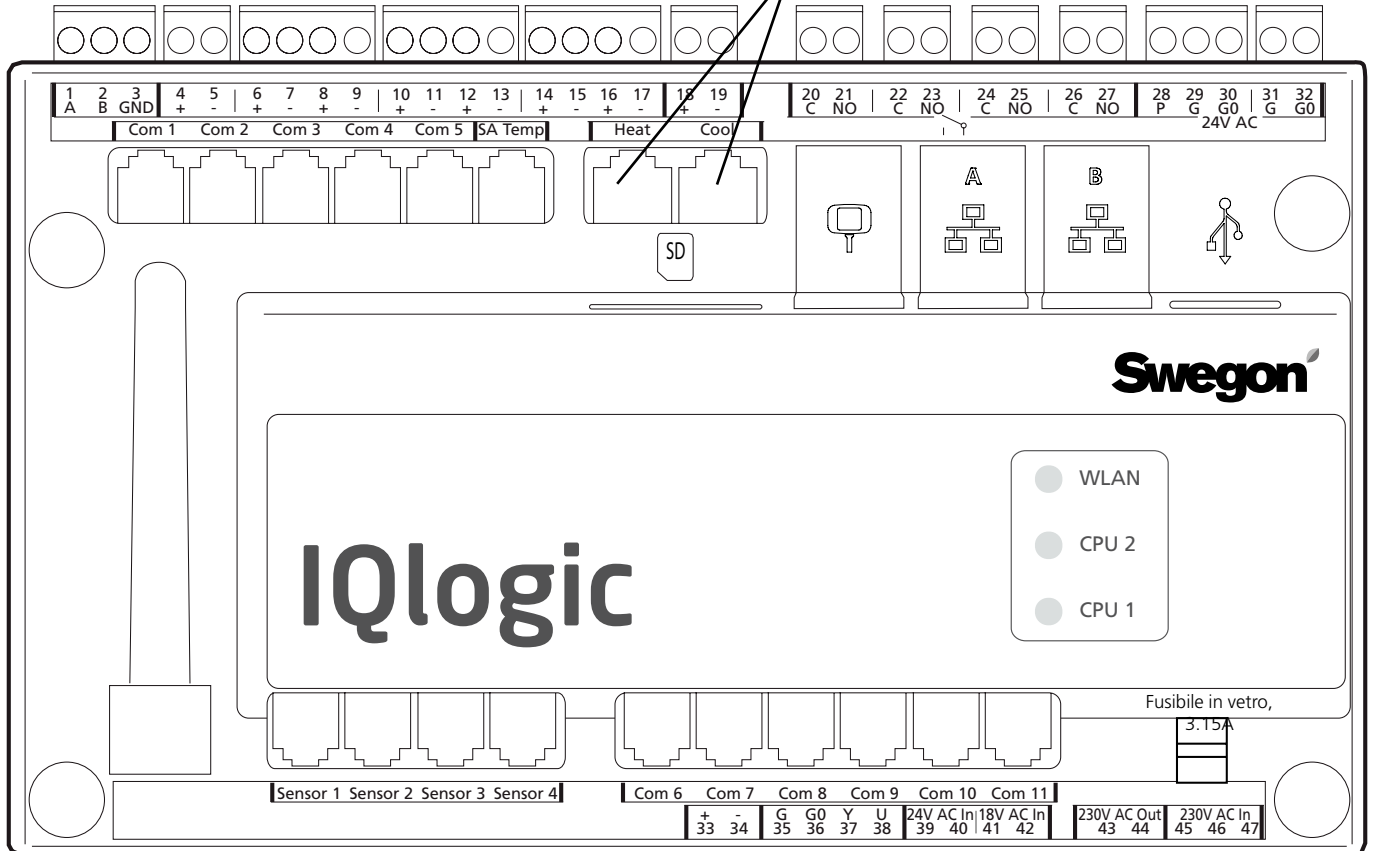

Gli ingressi digitali, morsetti 4-17, sono di tipo a bassissima tensione. Gli ingressi analogici, morsetti 18-19, hanno un'impedenza di ingresso di 66 kΩ. Tensione di controllo di 230 V CA sui morsetti esterni 101 (L) e 102 (N).

Term. di cabl.	Funzionamento	Note
1,2,3	Connessioni per EIA -485	1= connessione di comunicazione A/RT+, 2= connessione di comunicazione B/RT-, 3= GND/COM.
4,5	Arresto esterno	Arresta l'unità aprendo il circuito. Alla consegna, la funzione è provvista di ponticello. Se il collegamento viene interrotto, l'unità si arresta.
6,7	Funzione fumo/incendio esterno 1	Funzione esterna incendio e fumo. Alla consegna, la funzione è provvista di ponticello. Se il collegamento viene interrotto, la funzione attiva un allarme.
8,9	Funzione fumo/incendio esterno 2	Funzione esterna incendio e fumo. Alla consegna, la funzione è provvista di ponticello. Se il collegamento viene interrotto, la funzione attiva un allarme.
10,11	Allarme esterno 1	Funzione di contatto esterno. Opzionale: normalmente aperto/normalmente chiuso.
12,13	Allarme esterno 2	Funzione di contatto esterno. Opzionale: normalmente aperto/normalmente chiuso.
14,15	Bassa vel. esterna	Funzione di contatto esterno. Ha priorità sul timer dall'arresto al funzionamento a bassa velocità.
16,17	Alta velocità esterna	Funzione di contatto esterno. Ha priorità sul timer dall'arresto o dal funzionamento da bassa ad alta velocità.
18,19	Controllo su richiesta	Ingresso per 0-10 V CC. Il segnale d'ingresso influisce sul setpoint dell'aria di mandata/ripresa se l'unità è in funzione in modo controllo su richiesta. Per il collegamento dei sensori, ad esempio CO ₂ , CO e VOC
20,21	Pompa di ricircolo, circuito di riscaldamento	Contatto indipendente, max. 5 A/AC1, 2 A/AC3, 250 V CA. Si chiude in caso di carico di riscaldamento.
22,23	Pompa di ricircolo, circuito di raffreddamento o raffreddamento on/off, funzionamento a 1 fase	Contatto indipendente, max. 5 A/AC1, 2 A/AC3, 250 V CA. Si chiude in caso di carico di raffreddamento.
24,25	Raffreddamento, on/off, funzionamento a 2 fasi	Contatto indipendente, max. 5 A/AC1, 2 A/AC3, 250 V CA. Si chiude in caso di carico di raffreddamento.
26,27	Indicazione dello stato operativo	Contatto indipendente, max. 5 A/AC1, 2 A/AC3, 250 V CA. Si chiude in caso di unità in funzione.
28,29,30	Controllo delle serrande	24 V CA. 28= controllato 24 V CA (G), 29= 24 V CA (G), 30= 24 V CA (GO).
31,32	Tensione di controllo ¹⁾	Tensione di controllo 24 V CA. I morsetti 31-32 sono caricati con un totale di 16 VA. Apertura mediante l'interruttore di sicurezza.
33,34	Tensione di riferimento	Uscita per 10 V CC costanti. Carico massimo consentito: 8 mA.
35,36,37,38	Controllo, serranda di ricircolo	La serranda di ricircolo può essere caricata con max. 2 mA a 10 V CC. 35= 24 V CA (G), 36= 24 V CA (GO), 37= 0-10 V CC segnale di controllo, 38= 0-10 V CC.

Il carico comune max. ammissibile sui morsetti 31-32, uscite per Riscaldamento/Raffreddamento e uscita serranda (morsetti 28-30) è pari a max. 32 VA (SD) o 50 VA (RX/PX/CX).

¹⁾ GOLD 100/120: Qualora sia necessario un carico superiore a 16 VA, utilizzare i morsetti 201 (G) e 202 (GO). I morsetti 201-202 possono sopportare un carico totale massimo pari a 48 VA.

6.3 Dati elettrici

6.3.1 Unità di trattamento aria

6.3.1.1 Taglia 004-012

MIN. ALIMENTAZIONE ELETTRICA

GOLD 004:

monofase, a 3 fili, 230 V -10/+15%, 50 Hz, 10 AT o

trifase, a 5 fili, 400 V -10/+15%, 50 Hz, 10 AT

GOLD 005, variante di potenza 1:

monofase, a 3 fili, 230 V -10/+15%, 50 Hz, 10 AT o

trifase, a 5 fili, 400 V -10/+15%, 50 Hz, 10 AT

GOLD 005, variante di potenza 2:

monofase, a 3 fili, 230 V -10/+15%, 50 Hz, 16 AT o

trifase, a 5 fili, 400 V -10/+15%, 50 Hz, 10 AT

GOLD 007, variante di potenza 1:

monofase, a 3 fili, 230 V -10/+15%, 50 Hz, 10 AT o

trifase, a 5 fili, 400 V -10/+15%, 50 Hz, 10 AT

GOLD 007, variante di potenza 2:

monofase, a 3 fili, 230 V -10/+15%, 50 Hz, 16 AT o

trifase, a 5 fili, 400 V -10/+15%, 50 Hz, 10 AT

GOLD 008, variante di potenza 1:

monofase, a 3 fili, 230 V -10/+15%, 50 Hz, 16 AT o

trifase, a 5 fili, 400 V -10/+15%, 50 Hz, 10 AT

GOLD 008, variante di potenza 2:

trifase, 5 fili, 400 V -10/+15%, 50 Hz, 10 AT

GOLD 011, variante di potenza 1:

monofase, a 3 fili, 230 V -10/+15%, 50 Hz, 16 AT o

trifase, a 5 fili, 400 V -10/+15%, 50 Hz, 10 AT

GOLD 011, variante di potenza 2:

trifase, 5 fili, 400 V -10/+15%, 50 Hz, 10 AT

GOLD 012, varianti di potenza 1 e 2:

trifase, 5 fili, 400 V -10/+15%, 50 Hz, 10 AT

6.3.1.2 Taglia 014-040+

Mostra la taglia del fusibile per diverse combinazioni di taglie di ventilatori e varianti di potenza. Il ventilatore A o B può essere un ventilatore dell'aria di mandata o un ventilatore dell'aria di ripresa o viceversa. È la combinazione di ventilatore A e B che determina la taglia del fusibile.

La targhetta con i dati caratteristici dell'unità di trattamento aria mostra le combinazioni di taglie dei ventilatori e varianti di potenza.

Il collegamento elettrico è trifase, 5 fili, 400 V -10/+15%, 50 Hz.

GOLD PX, taglia	Ventilatore A, var. di taglia/potenza	Ventilatore B, var. di taglia/potenza	Protezione fusibili (A)
014/020	014-1 (1,6 kW)	014-1 (1,6 kW)	10
	014-1 (1,6 kW)	014-2 (2,4 kW)	10
	014-1 (1,6 kW)	020-1 (2,4 kW)	10
	014-1 (1,6 kW)	020-2 (3,4 kW)	10
	014-2 (2,4 kW)	014-2 (2,4 kW)	10
	014-2 (2,4 kW)	020-1 (2,4 kW)	10
	014-2 (2,4 kW)	020-2 (3,4 kW)	16
	020-1 (2,4 kW)	020-1 (2,4 kW)	10
	020-1 (2,4 kW)	020-2 (3,4 kW)	10
	020-2 (3,4 kW)	020-2 (3,4 kW)	16
025/030	025-1 (2,4 kW)	025-1 (2,4 kW)	10
	025-1 (2,4 kW)	025-2 (3,4 kW)	16
	025-1 (2,4 kW)	030-1 (4,0 kW)	16
	025-1 (2,4 kW)	030-2 (5,0 kW)	16
	025-2 (3,4 kW)	025-2 (3,4 kW)	16
	025-2 (3,4 kW)	030-1 (4,0 kW)	16
	025-2 (3,4 kW)	030-2 (5,0 kW)	16
	030-1 (4,0 kW)	030-1 (4,0 kW)	16
	030-1 (4,0 kW)	030-2 (5,0 kW)	20
	030-2 (5,0 kW)	030-2 (5,0 kW)	20
035/040/040+	35-1 (4,0 kW)	35-1 (4,0 kW)	16
	35-1 (4,0 kW)	35-2 (5,0 kW)	20
	35-1 (4,0 kW)	40-1 (6,5 kW)	20
	35-1 (4,0 kW)	40-2 (10 kW)	25
	35-2 (5,0 kW)	35-2 (5,0 kW)	20
	35-2 (5,0 kW)	40-1 (6,5 kW)	25
	35-2 (5,0 kW)	40-2 (10 kW)	25
	40-1 (6,5 kW)	40-1 (6,5 kW)	25
	40-1 (6,5 kW)	40-2 (10 kW)	32
	40-2 (10 kW)	40-2 (10 kW)	40

6.3.1.3 Taglia 050+ - 080

Mostra la taglia del fusibile per diverse combinazioni di taglie di ventilatori e varianti di potenza. Il ventilatore A o B può essere un ventilatore dell'aria di mandata o un ventilatore dell'aria di ripresa o viceversa. È la combinazione di ventilatore A e B che determina la taglia del fusibile.

La targhetta con i dati caratteristici dell'unità di trattamento aria mostra le combinazioni di taglie dei ventilatori e varianti di potenza.

Il collegamento elettrico è trifase, 5 fili, 400 V -10/+15%, 50 Hz.

GOLD PX, taglia	Ventilatore A, var. di taglia/potenza	Ventilatore B, var. di taglia/potenza	Protezione fusibili (A)
050+/060+	50-1 (6,5 kW)	50-1 (6,5 kW)	25
	50-1 (6,5 kW)	50-2 (10 kW)	32
	50-1 (6,5 kW)	60-1 (2 x 4,0 kW)	32
	50-1 (6,5 kW)	60-2 (2 x 6,5 kW)	40
	50-2 (10 kW)	50-2 (10 kW)	32
	50-2 (10 kW)	60-1 (2 x 4,0 kW)	32
	50-2 (10 kW)	60-2 (2 x 6,5 kW)	40
	60-1 (2 x 4,0 kW)	60-1 (2 x 4,0 kW)	32
	60-1 (2 x 4,0 kW)	60-2 (2 x 6,5 kW)	40
	60-2 (2 x 6,5 kW)	60-2 (2 x 6,5 kW)	50
070/080	70-1 (2 x 4,0 kW)	70-1 (2 x 4,0 kW)	32
	70-1 (2 x 4,0 kW)	70-2 (2 x 6,5 kW)	40
	70-1 (2 x 4,0 kW)	80-1 (2 x 6,5 kW)	40
	70-1 (2 x 4,0 kW)	80-2 (2 x 10 kW)	50
	70-2 (2 x 6,5 kW)	70-2 (2 x 6,5 kW)	50
	70-2 (2 x 6,5 kW)	80-1 (2 x 6,5 kW)	50
	70-2 (2 x 6,5 kW)	80-2 (2 x 10 kW)	63
	80-1 (2 x 6,5 kW)	80-1 (2 x 6,5 kW)	50
	80-1 (2 x 6,5 kW)	80-2 (2 x 10 kW)	63
	80-2 (2 x 10 kW)	80-2 (2 x 10 kW)	80

6.3.2 Ventilatori

DATI NOMINALI PER VENTILATORE

GOLD 004:	Potenza albero motore: 1,15 kW (0,41 kW)*, sist. di controllo del motore: 1 x 230 V, 50 Hz
GOLD 005:	Potenza albero motore: 1,15 kW (0,8 kW)*, sist. di controllo del motore: 1 x 230 V, 50 Hz
o	Potenza albero motore: 1,15 kW, sist. di controllo del motore: 1 x 230 V, 50 Hz
GOLD 007:	Potenza albero motore: 1,15 kW (0,8 kW)*, sist. di controllo del motore: 1 x 230 V, 50 Hz
o	Potenza albero motore: 1,15 kW, sist. di controllo del motore: 1 x 230 V, 50 Hz
GOLD 008:	Potenza albero motore: 1,15 kW, sist. di controllo del motore: 1 x 230 V, 50 Hz
o	Potenza albero motore: 1,6 kW, sist. di controllo del motore: 3 x 400 V, 50 Hz
GOLD 011:	Potenza albero motore: 1,15 kW, sist. di controllo del motore: 1 x 230 V, 50 Hz
o	Potenza albero motore: 1,6 kW, sist. di controllo del motore: 3 x 400 V, 50 Hz
GOLD 012:	Potenza albero motore: 2,4 kW (1,6 kW)*, sist. di controllo del motore: 3 x 400 V, 50 Hz
o	Potenza albero motore: 2,4 kW, sist. di controllo del motore: 3 x 400 V, 50 Hz
GOLD 014/020:	Potenza albero motore: 2,4 kW (1,6 kW)*, sist. di controllo del motore: 3 x 400 V, 50 Hz
o	Potenza albero motore: 2,4 kW, sist. di controllo del motore: 3 x 400 V, 50 Hz
o	Potenza albero motore: 3,4 kW, sist. di controllo del motore: 3 x 400 V, 50 Hz
GOLD 025/030:	Potenza albero motore: 2,4 kW, sist. di controllo del motore: 3 x 400 V, 50 Hz
o	Potenza albero motore: 3,4 kW, sist. di controllo del motore: 3 x 400 V, 50 Hz
o	Potenza albero motore: 4,0 kW, sist. di controllo del motore: 3 x 400 V, 50 Hz
o	Potenza albero motore: 5,0 kW, sist. di controllo del motore: 3 x 400 V, 50 Hz
GOLD 035/040:	Potenza albero motore: 4,0 kW, sist. di controllo del motore: 3 x 400 V, 50 Hz
o	Potenza albero motore: 5,0 kW, sist. di controllo del motore: 3 x 400 V, 50 Hz
o	Potenza albero motore: 6,5 kW, sist. di controllo del motore: 3 x 400 V, 50 Hz
o	Potenza albero motore: 10 kW, sist. di controllo del motore: 3 x 400 V, 50 Hz

GOLD 050/060:	Potenza albero motore: 6,5 kW, sist. di controllo del motore: 3 x 400 V, 50 Hz
o	Potenza albero motore: 10 kW, sist. di controllo del motore: 3 x 400 V, 50 Hz
o	Potenza albero motore: 2 x 4,0 kW, sist. di controllo del motore: 3 x 400 V, 50 Hz
o	Potenza albero motore: 2 x 6,5 kW, sist. di controllo del motore: 3 x 400 V, 50 Hz
GOLD 070/080:	Potenza albero motore: 2 x 4,0 kW, disp. di manovra del motore: 3 x 400 V, 50 Hz
o	Potenza albero motore: 2 x 6,5 kW, disp. di manovra del motore: 3 x 400 V, 50 Hz
o	Potenza albero motore: 2 x 10 kW, disp. di manovra del motore: 3 x 400 V, 50 Hz

*) Il controller del motore limita la potenza erogata al valore specificato.

6.3.3 Scatola elettrica

La protezione fusibili per l'unità di trattamento aria non deve superare il valore indicato nella sezione 6.3.1.

6.3.3.1 Taglia 004-012

INTERRUTTORE DI SICUREZZA

Variante di potenza 1

GOLD PX 004-011:	20 A
GOLD PX 012:	25 A

Variante di potenza 2

GOLD PX 005-007:	20 A
GOLD PX 008-012:	25 A

FUSIBILI NELLA SCATOLA ELETTRICA

Corrente di manovra 230 V

Un interruttore automatico bipolare 6 A

Ventilatori

GOLD 004-007, GOLD 008, variante di potenza 1,
GOLD 011 variante di potenza 1

PX Due interruttori automatici bipolari 10 A

GOLD 008, variante di potenza 2, GOLD 011, variante di
potenza 2, GOLD 012:

PX Due interruttori di protezione motore da 6,3 A

FUSIBILI NELLA CENTRALINA

3,15 AT, 230 V ingresso. Per il montaggio, vedere la sezione 6.2.
Per la sostituzione, smontare l'involucro di plastica della centralina.

6.3.3.2 Taglia 014-080

Mostra l'interruttore/fusibili interni di protezione motore e l'interruttore di sicurezza per diverse combinazioni di taglie di ventilatori e varianti di potenza. Il ventilatore A o B può essere un ventilatore dell'aria di mandata o un ventilatore dell'aria di ripresa o viceversa.

La targhetta con i dati caratteristici dell'unità di trattamento aria mostra le combinazioni di taglie dei ventilatori e varianti di potenza.

GOLD PX, taglia	Combinazione di ventilatori		Interruttore di protezione del motore interna (A)		Interruttore di sicurezza (A)
	Ventilatore A, var. di taglia/potenza	Ventilatore B, var. di taglia/potenza	Ventilatore A	Ventilatore B	
014/020	14-1	14-1	6,3	6,3	25
	14-1	14-2	6,3	6,3	25
	14-1	20-1	6,3	6,3	25
	14-1	20-2	6,3	7,0	25
	14-2	14-2	6,3	6,3	25
	14-2	20-1	6,3	6,3	25
	14-2	20-2	6,3	7,0	25
	20-1	20-1	6,3	6,3	25
	20-1	20-2	6,3	7,0	25
	20-2	20-2	7,0	7,0	25
025/030	25-1	25-1	10,0	10,0	25
	25-1	25-2	10,0	10,0	25
	25-1	30-1	10,0	10,0	25
	25-1	30-2	10,0	10,6	25
	25-2	25-2	10,0	10,0	25
	25-2	30-1	10,0	10,0	25
	25-2	30-2	10,0	10,6	25
	30-1	30-1	10,0	10,0	25
	30-1	30-2	10,0	10,6	25
	30-2	30-2	10,6	10,6	25
035/040	35-1	35-1	10,0	10,0	40
	35-1	35-2	10,0	10,6	40
	35-1	40-1	10,0	13,2	40
	35-1	40-2	10,0	18,0	40
	35-2	35-2	10,6	10,6	40
	35-2	40-1	10,6	13,2	40
	35-2	40-2	10,6	18,0	40
	40-1	40-1	13,2	13,2	40
	40-1	40-2	13,2	18,0	40
	40-2	40-2	18,0	18,0	63

FUSIBILI NELLA SCATOLA ELETTRICA

Corrente di manovra 230 V

Un interruttore automatico bipolare 6 A

FUSIBILI NELLA CENTRALINA

3,15 AT, 230 V ingresso. Per il montaggio, vedere la sezione 6.2.

Per la sostituzione, smontare l'involucro di plastica della centralina.

GOLD PX+, taglia	Combinazione di ventilatori		MCB interno (A)		Interruttore di sicurezza (A)
	Ventilatore A, var. di taglia/potenza	Ventilatore B, var. di taglia/potenza	Ventilatore A	Ventilatore B	
040+	35-1	40-1	13	13	40
	35-1	40-2	16	16	63
	35-2	40-1	13	13	40
	35-2	40-2	16	16	63
	40-1	40-1	13	13	40
	40-1	40-2	16	16	63
	40-2	40-2	16	16	63
050+/060+	50-1	50-1	13	13	40
	50-1	50-2	16	16	63
	50-1	60-1	13	13	80
	50-1	60-2	13	13	80
	50-2	50-2	16	16	63
	50-2	60-1	16	13	125
	50-2	60-2	16	13	125
	60-1	60-1	13	13	80
	60-1	60-2	13	13	80
	60-2	60-2	13	13	80
070/080	70-1	70-1	2x13	2x13	80
	70-1	70-2	2x13	2x13	80
	70-1	80-1	2x13	2x13	80
	70-1	80-2	2x13	2x16	125
	70-2	70-2	2x13	2x13	80
	70-2	80-1	2x13	2x13	80
	70-2	80-2	2x13	2x16	125
	80-1	80-1	2x13	2x13	80
	80-1	80-2	2x13	2x16	125
	80-2	80-2	2x16	2x16	125

FUSIBILI NELL'ARMADIO ELETTRICO

Corrente di manovra 230 V

GOLD PX+ 040-080:

1 x 2 poli MCB 1 A

1 x 2 poli MCB 6 A

6.3.4 Inaccuratezza di controllo:

Temperatura $\pm 1^\circ\text{C}$.
Portata d'aria $\pm 5\%$.

6.3.5 EMC

L'unità di trattamento dell'aria con 400 V di alimentazione trifase è conforme a IEC 61000-3-12 a condizione che la potenza di cortocircuito (SSC) sia pari o superiore al valore riportato nella tabella seguente per ciascuna taglia/variante di potenza.

È compito dell'installatore o dell'utente dell'apparecchiatura garantire, rivolgendosi all'operatore della rete di distribuzione, se necessario, che l'apparecchiatura sia collegata unicamente all'alimentazione con la potenza di cortocircuito (SSC) corretta per ciascun'unità.

Per la combinazione di diverse taglie di fusibili/varianti di potenza, la potenza di cortocircuito per l'unità di trattamento aria sarà equivalente alla potenza di cortocircuito per la taglia di ventilatore/variante di potenza massima.

GOLD PX, taglia - variante di potenza	MVA potenza di cortocircuito (SSC)
008-2	0,8
011-2	0,8
012-1	0,8
012-2	1,2
014-1	0,8
014-2	1,2
020-1	1,3
020-2	1,7
025-1	1,3
025-2	1,7
030-1	2,0
030-2	2,7
035-1	2,0
035-2	2,7
040-1	3,6
040-2	5,6
050-1	3,4
050-2	5,7
060-1	4,1
060-2	6,5
070-1	4,1
070-2	6,5
080-1	6,6
080-2	11,3

7. Allegati

7.1 Dichiarazione di conformità

Per una dichiarazione di conformità, visitare la nostra home page all'indirizzo www.swegon.com.

7.2 Dichiarazione relativa ai materiali di costruzione

Per una dichiarazione relativa ai materiali di costruzione completa, visitare la nostra home page all'indirizzo www.swegon.com.

7.3 Licenza

Copyright 2013-2014 Swegon AB

Tutti i diritti riservati.

Parti del presente lavoro sono soggette a GNU General Public License v 2.0 e altre licenze di Free/Libre Open Source Software.

Questo programma è un software gratuito: Può essere ridistribuito e/o modificato in conformità con i termini della GNU General Public License, come pubblicato dalla Free Software Foundation, nella versione 3 della licenza o (a discrezione dell'utente) qualsiasi versione successiva.

Il presente programma è distribuito con l'obiettivo di essere utile, ma SENZA ALCUNA GARANZIA, nemmeno la garanzia implicita di COMMERCIALIZZABILITÀ o IDONEITÀ A UN PARTICOLARE SCOPO. Consultare la GNU General Public License per ulteriori dettagli.

L'utente deve aver ricevuto una copia della GNU General Public License insieme al presente programma. In caso contrario, visitare il sito <http://www.gnu.org/licenses/>.

Per le condizioni integrali di licenza e i componenti del Free/Libre Open Source Software, visitare il sito: <http://ftp.swegon.se/opensource/opensource/>

7.4 Ecodesign data

The air handling unit complies with the directives 2009/125/EC and 2014/53/EU.

Data for directive 2014/53/EU is available for sizing in the product selection software AHU Design.

Data for directive 327/2011/EU according to below.

Air Handling Units, EU regulation 327/2011 all fan data

Datum: 2024-02-15

AHU data				Fan data				Data according to ErP directive in technical documentation and free access webpage											
Type	Size	Motor option	Number of fans	Impeller type	Impeller diameter	Motor manufacture	Motor power	Installation category	Efficiency category	Variable speed drive	Specific ratio	Overall efficiency ηe(s)		Efficiency grade N		Power input Ped	Air Flow qv	Pressure increase pfs	Speed n
					mm		kW					Actual	Req 2015	Actual	Req 2015				
GOLD SILVER C Version F PX/PX+ incl. TOP	004	-	1	Aluminium	288	Domel ZKG	0,41	A	Static	Yes	1,01	65,9	48,0	79,9	62	0,483	0,514	534	2700
	005	1	1	Aluminium	288	Domel ZKG	0,8	A	Static	Yes	1,01	65,3	50,8	76,5	62	0,862	0,728	708	3380
	005	2	1	Aluminium	288	Domel ZKG	1,15	A	Static	Yes	1,01	65,2	52,0	75,1	62	1,126	0,806	840	3700
	007	1	1	Aluminium	288	Domel ZKG	0,8	A	Static	Yes	1,01	65,3	50,8	76,5	62	0,862	0,728	708	3380
	007	2	1	Aluminium	288	Domel ZKG	1,15	A	Static	Yes	1,01	65,2	52,0	75,1	62	1,126	0,806	840	3700
	008	1	1	Aluminium	348	Domel ZKG	1,15	A	Static	Yes	1,01	66,3	52,5	75,7	62	1,26	0,928	831	2780
	008	2	1	Aluminium	348	Domel ZKG	1,6	A	Static	Yes	1,01	68,9	53,6	77,3	62	1,60	1,02	1003	3050
	011	1	1	Aluminium	348	Domel ZKG	1,15	A	Static	Yes	1,01	66,3	52,5	75,7	62	1,26	0,928	831	2780
	011	2	1	Aluminium	348	Domel ZKG	1,6	A	Static	Yes	1,01	68,9	53,6	77,3	62	1,60	1,02	1003	3050
	012	1	1	Aluminium	422	Domel ZKG	1,6	A	Static	Yes	1,01	67,5	53,9	75,6	62	1,68	1,34	790	2250
	012	2	1	Aluminium	422	Domel ZKG	2,4	A	Static	Yes	1,01	67,3	55,3	74,0	62	2,30	1,48	982	2500
	014	1	1	Aluminium	422	Domel ZKG	1,6	A	Static	Yes	1,01	67,5	53,9	75,6	62	1,68	1,34	790	2250
	014	2	1	Aluminium	422	Domel ZKG	2,4	A	Static	Yes	1,01	67,3	55,3	74,0	62	2,30	1,48	982	2500
	020	1	1	Aluminium	510	Domel ZKG	2,4	A	Static	Yes	1,01	67,3	55,9	73,4	62	2,62	2,01	827	1890
	020	2	1	Aluminium	510	Domel ZKG	3,4	A	Static	Yes	1,01	67,0	57,3	71,7	62	3,56	2,25	1011	2100
	025	1	1	Aluminium	510	Domel ZKG	2,4	A	Static	Yes	1,01	67,3	55,9	73,4	62	2,62	2,01	827	1890
	025	2	1	Aluminium	510	Domel ZKG	3,4	A	Static	Yes	1,01	67,0	57,3	71,7	62	3,56	2,25	1011	2100
	030	1	1	Aluminium	616	Domel ZKG	4	A	Static	Yes	1,01	68,7	58,0	72,6	62	4,20	3,06	901	1635
	035	1	1	Aluminium	616	Domel ZKG	4	A	Static	Yes	1,01	68,7	58,0	72,6	62	4,20	3,06	901	1635
	060	1	2	Aluminium	616	Domel ZKG	4	A	Static	Yes	1,01	68,7	58,0	72,6	62	4,20	3,06	901	1635
	070	1	2	Aluminium	616	Domel ZKG	4	A	Static	Yes	1,01	68,7	58,0	72,6	62	4,20	3,06	901	1635
	030	2	1	Aluminium	616	Domel ZKG	5	A	Static	Yes	1,01	67,7	58,9	70,8	62	5,10	3,23	1028	1740
	035	2	1	Aluminium	616	Domel ZKG	5	A	Static	Yes	1,01	67,7	58,9	70,8	62	5,10	3,23	1028	1740
	060	2	2	Aluminium	616	Domel ZKG	6,5	A	Static	Yes	1,01	68,2	60,2	70,1	62	6,67	3,58	1220	1900
	070	2	2	Aluminium	616	Domel ZKG	6,5	A	Static	Yes	1,01	68,2	60,2	70,1	62	6,67	3,58	1220	1900
	040	1	1	Aluminium	744	Domel ZKG	6,5	A	Static	Yes	1,01	66,4	60,2	68,2	62	6,67	4,65	915	1380
	050	1	1	Aluminium	744	Domel ZKG	6,5	A	Static	Yes	1,01	66,4	60,2	68,2	62	6,67	4,65	915	1380
	080	1	2	Aluminium	744	Domel ZKG	6,5	A	Static	Yes	1,01	66,4	60,2	68,2	62	6,67	4,65	915	1380
	040	2	1	Aluminium	744	Domel ZKG	9	A	Static	Yes	1,01	66,8	61,9	66,9	62	9,71	5,30	1176	1560
	050	2	1	Aluminium	744	Domel ZKG	9	A	Static	Yes	1,01	66,8	61,9	66,9	62	9,71	5,30	1176	1560
080	2	2	Aluminium	744	Domel ZKG	9	A	Static	Yes	1,01	66,8	61,9	66,9	62	9,71	5,30	1176	1560	

7.5 Digital Services

Connectivity

The product is equipped with functionality that, when enabled, will connect to the Swegon INSIDE Cloud when given access to the internet. Such connection is made either through the building's local internet access point or by using a supplied modem. When connecting through the building's internet access point, the local firewall must be configured to allow traffic according to the firewall settings. The functionality is by default disabled and can be enabled in the product. By enabling this functionality the customer agrees to the general terms and conditions for Digital Service, DS-23. The customer can disable the connection to the Swegon INSIDE Cloud in the product user interface at any time.

Which data is sent

Through the connection to Swegon INSIDE Cloud, the product will exchange data to Swegon INSIDE Cloud about certain actions and parameter settings of the product. Each data point has different thresholds for when to send data to Swegon, therefore the data sent depends on the data point type and configuration. The data is sent in intervals, at which point the data is aggregated together with other data from that interval.

Who has access to the data

The data sent to Swegon INSIDE Cloud is used by Swegon for purposes of performance, functionality and development of the product. Consequently, Swegon has the right to use the data sent from all products connected to Swegon INSIDE Cloud. The data is used in accordance with Swegon's DS-23 general terms and conditions, and our sales agreement with the customer.

Requirements

To connect a product to Swegon INSIDE Cloud, a secure internet connection via the property's internal network or via Swegon's external modem is required. In addition to a secure internet connection, a valid certificate for each individual product is also required to approve them to share data with INSIDE Cloud. Some products will come with a valid certificate out of the factory, while other products need to be equipped with a certificate to authorize the product to share data.

To find out if the product is INSIDE Ready (i.e. ready to share data) or not visit INSIDE Ready | www.swegon.com.

Tutta la documentazione è disponibile in formato digitale e può essere scaricata all'indirizzo
www.swegon.com