

# PACIFIC AWC

Energisparande kylbaffel för behovsstyrd ventilation



## SNABBFAKTA

- **Smart fristående styrning** — Integrerad reglering för automatisk styrning av luft- och vattenflöde.
- **Behovsstyrd komfort** — Anpassar prestandan i realtid baserat på rummets aktivitet och klimatbehov.
- **Flexibel integration** — Fungerar fristående eller kan enkelt kopplas till fastighetens styrsystem för övervakning.
- **Modulär design** — Tre systemmoduler för anpassningsbara och optimerade inomhusklimatlösningar.
- **Integrerade SA/EA-luftmoduler** — Extra till- och frånluftsmodul som tillval för ett sömlöst utseende.
- **Coandavinge som tillval** — Optimerad luftdistribution för öppna takmiljöer, eliminerar drag.

Primärt luftflöde	Tryckområde	Kylkapacitet	Värmekapacitet
l/s	Pa	W	Vatten W
Up to 97	30 to 150	Up to 2158	Up to 2494

Tillvalsmodul SA/EA		
SA: Tilluft	SA: Kylkapacitet	EA: Frånluft
l/s	W	l/s
Up to 65	Up to 470	max. 100

Storlek					
Längd (mm)	Bredd (mm)		Höjd (mm)		
	min./max.		Ø125	Ø160	Ø200
1200, 1800, 2400, 3000*	594 / 667*		189	244	299

\* PACIFIC AWC är valbar i längder och bredder som passar i de flesta innertakssystem på marknaden

Kyla, luft:  $\Delta T_r = 6K$  / vatten:  $\Delta T_{mk} = 8,5K$ ,  $t_{vatten} = 14/17,3^\circ C$ , vattenflöde 0,1l/s  
Värme, luft:  $\Delta T_r = -1K$  / vatten:  $\Delta T_{mk} = 16K$ ,  $t_{vatten} = 45/31^\circ C$ , vattenflöde 0,045l/s  
Injusteringstryck: 70 Pa  
30dB med 5db rumsdämpning

# Innehåll

<b>Teknisk beskrivning .....</b>	<b>3</b>
Design .....	3
Funktionalitet.....	4
Material och ytbehandling .....	4
Certifikat/Standarder .....	4
Anpassningar .....	5
Längre designmodul .....	5
Underplåten.....	5
<b>Tekniska data .....</b>	<b>6</b>
Mått .....	6
Vikt .....	7
Kyla .....	8
Beteckningar.....	8
Värme.....	10
Reglerutrustning .....	12
Driftfall .....	13
Funktioner .....	13
Rumsenheten LOCUS .....	14
Sensormodulen.....	15
SWICCT .....	16
Komfort och injusteringsfunktioner .....	17
Anti Draught control (ADC).....	17
K-faktor .....	17
Kontroll av flödet.....	17
Installation, injustering och skötsel .....	18
Montering .....	18
Inkoppling vatten.....	18
Rekommenderade gränsvärden .....	18
Anslutningsdimensioner .....	18
Infälld installation.....	18
<b>Fabriksmonterade tillbehör som tillval .....</b>	<b>19</b>
<b>Lösa tillbehör .....</b>	<b>20</b>
<b>Specifikation .....</b>	<b>23</b>
Produkt. ....	23
Möjliga kombinationer för undertak.....	23
Tillbehör .....	24
<b>Beskrivningstext .....</b>	<b>25</b>

# Teknisk beskrivning

## Design

PACIFIC AWC är en ny generation av två-vägsblåsande kylbafflar, utvecklade för byggnader som kräver stabilt luftflöde, utmärkt termisk komfort och ett rent, arkitektoniskt uttryck. Baffeln levererar kylning, värme och ventilation med hög induktionseffektivitet och mycket låga ljudnivåer – vilket gör den idealisk för kontor, skolor och hotell.

PACIFIC AWC är utformad för sömlös integration i undertak och erbjuder flexibel linjär installation, både i sammanhängande serier och som enskilda enheter, för att tillgodose ett brett spektrum av arkitektoniska lösningar. Designen möjliggör kreativa och funktionella lösningar som kan anpassas till olika planlösningar och designpreferenser.

Den är förberedd för fristående behovsstyrd ventilation och reglerar kontinuerligt ventilation, kyla och värme efter aktuellt behov i varje rum eller zon.

## Modulär design

PACIFIC AWC är uppbyggd av moduler:

- **Luftmodulen** - Finns i tre olika kanalstorlekar och i flera längder med integrerat spjäll för enkel injustering.
- **Kapacitetsmodul** - Högpresterande kyl- och värmebatteri, tillgängligt i flera längder för att passa olika rumsstorlekar och effektbehov.
- **Design Module** - Modern och stilren med dolda vattenoch luftanslutningar som gör att kylbaffeln smälter in i alla typer av interiörer

Den modulära uppbyggnaden förenklar projektering, installation och framtida anpassningar.

## Låg vikt och servicevänlig

Konstruktionen är designad för låg vikt och bra åtkomst till alla interna komponenter. Detta gör PACIFIC AWC särskilt lämplig för byggnader med begränsat installationsutrymme samt vid renoveringsprojekt.

## Tyst och effektiv

- Hög induktion säkerställer god luftkvalitet och termisk komfort
- Lågt tryckfall minskar fläktenergin
- Tyst drift, lämplig för ljudkänsliga miljöer

## Hållbar som standard

- Optimerad materialanvändning
- Tillverkad av återvunnet och förnybart producerat stål
- Lång livslängd och enkel uppgradering

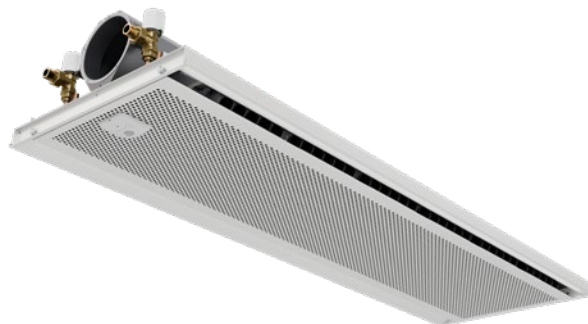

Figur 1. PACIFIC AWC



Figur 2. PACIFIC AWC vy från sidan med regulator

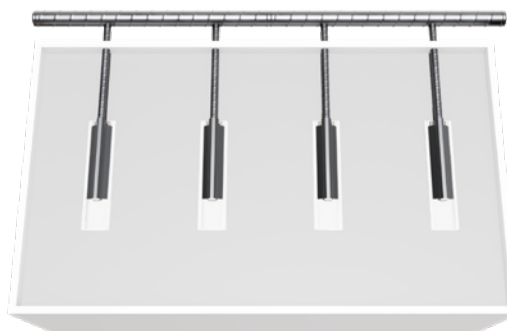

Figur 3. Exempel med fyra PACIFIC AWC installerade i ett rum.



Figur 4. Exempel med PACIFIC AWC installerade i serie.

## Funktionalitet

### Luft och vattenreglering (AWC)

PACIFIC AWC med integrerad styrutrustning för stand-alone operation. Depending on the room requirement, PACIFIC AWC will regulate water valves and adjust the air flow for an optimal indoor environmental quality.

### Flow Control

Flödeskontrollen fungerar som ett integrerat spjäll med ett ställdon som kontinuerligt justerar luftflödet, vilket säkerställer exakta luftmängder, stabil prestanda och jämn komfort.

### Anti Draught Control (ADC)

Anti Draught Control (ADC) säkerställer att luftflöden kan omdirigeras för att minska risken för drag i vistelsezonen.

### Modularitet

I takt med att byggnader blir mer energieffektiva minskar behovet av kyla och värme, medan behovet av friskluft fortsatt styrs av antalet personer. PACIFIC AWC möter dessa krav genom en helt modulär konstruktion:

- Kapacitetsmodulen anpassas efter det termiska effekt-behovet.
- Luftmodulen dimensioneras efter antalet personer.
- Designmodulen kan förses med servicelucka eller till- och frånluftsmoduler.

Denna flexibilitet förbättrar komforten, förenklar projekteringen och stödjer långsiktig hållbarhet.

## Material och ytbehandling

### Material

Luftmodulen är tillverkad av RRP återvunnet och förnybart producerat galvaniserat stål (förzinkat).

Kapacitetsmodulen (batteriet) är tillverkad av koppar och aluminium.

Designmodulen (frontplåt) är tillverkad av RRP återvunnet och förnybart producerat galvaniserat stål (förzinkat) och lackerad i önskad färg.

### Standardfärg:

- RAL 9003 Vit (Signal white), glanstal 30 ± 6%

### Alternativa standardfärger:

- RAL 7037 Grå (Dusty gray), glanstal 30-40%
- RAL 9010 Vit (Pure white), glanstal 30-40%
- RAL 9005 Svart (Jet black), glanstal 30-40%
- RAL 9006 Silver (White aluminium), glanstal 70-80%
- RAL 9007 Grå (Grey aluminium), glanstal 70-80%
- Andra färger kan fås på förfrågan



Figur 5. Flow Control för snabb och enkel injustering vid drifttagning samt vid förändringar av planlösning.



Figur 6. PACIFIC AWC fullstorlek.



Figur 7. PACIFIC AWC med luftmodul, kapacitetsmodul och designmodul i tre olika storlekar.

## Certifikat/Standarder

- EPD deklaration
- CE deklaration
- Eurovent deklaration

## Anpassningar

### Installation utan undertak

I renoverade byggnader där man eftersträvar öppet tak utan undertak, ger PACIFIC AWC arkitekter och designers möjlighet att förverkliga sin vision utan kompromisser.

Med PACIFIC AWC's Coandaram, optimeras luftspridningen, vilket säkerställer god komfort och förhindrar drag i vistelsezonen, (se figur 8).



Figur 8. PACIFIC AWC med coandaram för installation i öppna plenumtak. PACIFIC T-CF

### Gipstaksram

Gipstaksramen är utformad för att skapa en sömlös och integrerad övergång mellan PACIFIC AWC-enheten och det omgivande gipstaket, (se figur 9).

Ramen möjliggör finjustering inom taköppningen, vilket säkerställer exakt inpassning vid installation och ett rent och snyggt slutresultat. Detta kompenserar för toleranser i takkonstruktionen och förenklar montage på plats.



Figur 9. PACIFIC AWC med gipstaksram, PACIFIC T-FPB

### SA/EA modul

En extra tilluftsmodul (SA) och integrerad frånluftsmodul (EA) kan adderas med hjälp av en förlängd designram, vilket skapar ett enhetligt och sömlöst uttryck i taket.

SA/EA-modulen är konstruerad för att säkerställa optimal separation mellan till- och frånluft, vilket förhindrar kortslutning mellan luftströmmarna. Detta bibehåller effektiv ventilationsfunktion, stödjer god rumsluftkvalitet och bevarar avsett luftspridningsmönster, (se figur 10).



Figur 10. SA/EA-modul (till-/frånluftsmodul)

### Längre designmodul

I vissa fall kan det vara fördelaktigt att välja en designmodul som är längre än kapacitetsmodulen. Ett typiskt exempel är när kylbaffeln installeras i ett gipstak och det finns behov av åtkomst för inspektion av ventiler och/eller injusteringsspjäll.

Genom att använda en designmodul som är längre än både luftmodulen och kapacitetsmodulen erhålls en inbyggd inspektionslucka per automatik. Den inaktiva delen av designmodulen är täckt för att undvika akustiska störningar samt för att förhindra insyn till utrymmet ovanför undertaket från rummet.

### Underplåten

Designmodulens underplåt är försedd med gångjärn och kan fällas ner 90° på valfri sida. Detta ger total åtkomst vid rengöring av batteriet. Säkerhetslinor säkerställer att underplåten inte kan falla ner, (se figur 11).



Figur 11. Inbyggd inspektionslucka genom kortare kapacitetsmodul eller längre designmodul.

# Tekniska data

## Mått

Produkten finns i flera olika storlekar.

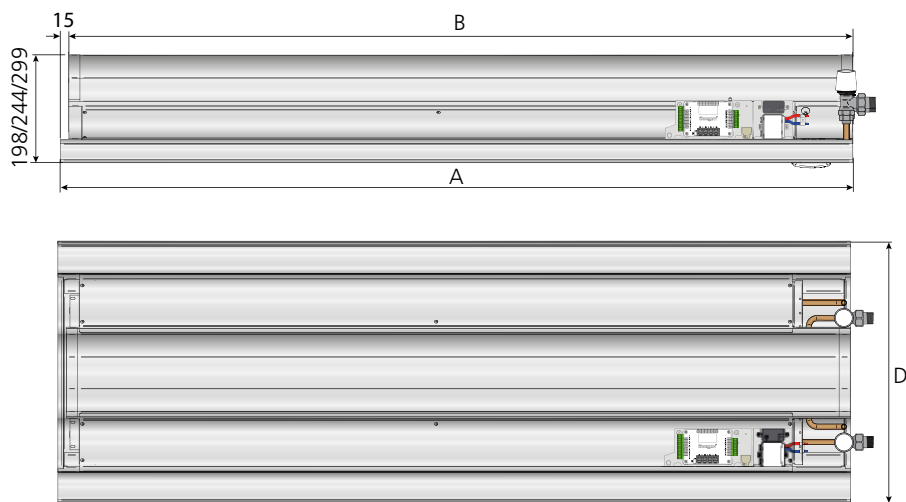

Figur 12. Måttskiss - fullstorlek

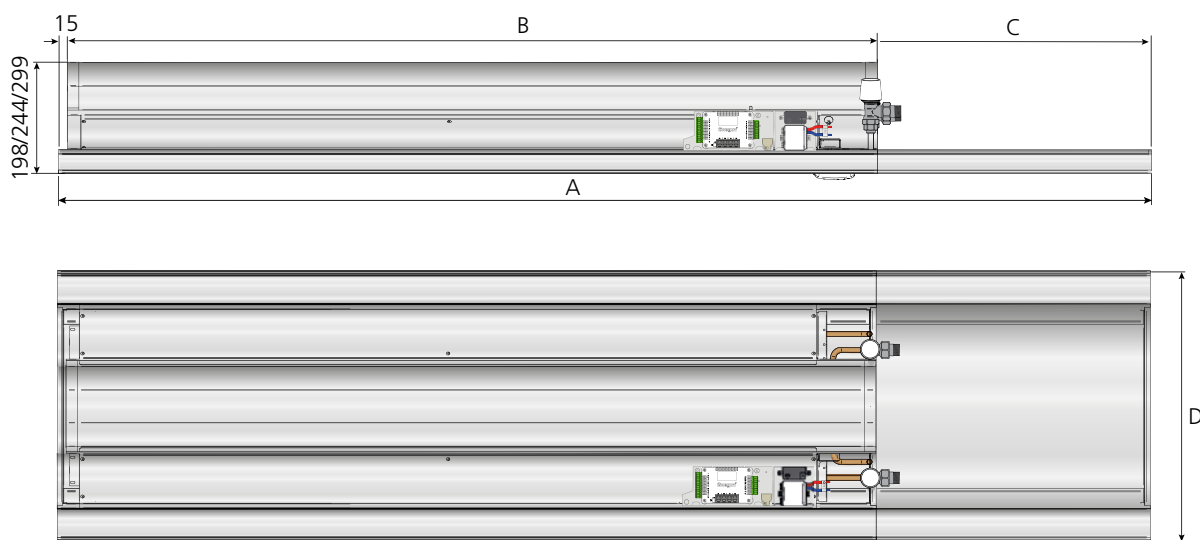

Figur 13. Måttskiss - Moduler i olika storlekar

### För designmodul i T-bärverk i med c-c 600 mm

A	B	C	D
1194; 1794	1170	(1194)=24; (1794)=624	594
1794; 2394	1770	(1794)=24; (2394)=624	594
2394; 2994	2370	(2394)=24; (2994)=624	594
2994	2970	(2994)=24	594

### För designmodul i T-bärverk i med c-c 625 mm

A	B	C	D
1242; 1867	1170	(1242)=72; (1867)=697	617
1867; 2492	1770	(1867)=97; (2492)=722	617
2492	2370	(2492)=122	617

### För designmodul i T-bärverk i med c-c 675 mm

A	B	C	D
1342; 2017	1170	(1342)=172; (2017)=847	667
2017; 2692	1770	(2017)=247; (2692)=922	667
2692	2370	(2692)=322	667

### För designmodul i Clip-in tak / plåtkassetter med c-c 598 mm

A	B	C	D
1198; 1498; 1698; 1715; 1798	1170	(1198)=28; (1498)=328; (1698)=528; (1715)=545; (1798)=628	598
1798; 2398	1770	(1798)=28; (2398)=628	598
2398; 2998	2370	(2398)=28; (2998)=628	598
2998	2970	(2998)=28	598

## Vikt

Eftersom produkten kan kombineras i ett stort antal varianter redovisas här vikten för de tre olika modulerna. Välj aktuell storlek för respektive modul och summera vikterna för att erhålla produktens totala vikt.

### Luftmodul

Längd (mm)	Luftanslutning ø	Vikt (kg)
1170	125	6,38
1170	160	6,94
1170	200	7,66
1770	125	9,63
1770	160	10,36
1770	200	11,46
2370	125	12,74
2370	160	13,75
2370	200	15,11
2970	125	15,8
2970	160	17,03
2970	200	18,71

### Kapacitetsmodul

Längd (mm)	Vattenvolym (l)		Torrsvikt (kg)
	kylslinga	värmslinga	
1000	0,97	0,26	3,41
1000 NPT	0,97	0,26	3,79
1600	1,52	0,40	5,02
1600 NPT	1,52	0,40	5,4
2200	2,09	0,53	7,06
2200 NPT	2,09	0,53	7,44
2800	2,63	0,67	8,63
2800 NPT	2,63	0,67	9,01

### Designmodul

Längd (mm)	Bredd (mm)	Vikt (kg)
1194	594	5,35
1794	594	7,65
2394	594	9,96
2994	594	12,27
1198	598	5,39
1798	598	7,72
2398	598	10,04
2998	598	12,36
1213	603	5,49
1823	603	7,87
2433	603	10,25
3043	603	12,63
1242	617	5,72
1867	617	8,21
2492	617	10,71
1342	667	6,55
2017	667	9,46
2692	667	12,38

## Kyla

Kapaciteter är uppmätta i enligt med EN 15116.

### Dimensioneringsguide, Tabell 2.

Värdena i tabell 2 avser kombinationen av produktens största möjliga luftmodul tillsammans med dess största möjliga kapacitetsmodul för angiven produktlängd.

Exempel: Produktlängd: 1800 mm

Luftmodul: 1770 mm

Kapacitetsmodul: 1600 mm

OBS! Den totala kylkapaciteten är summan av den luftburna och den vattenburna kylkapaciteten.

### Beteckningar

P: Kapacitet (W, kW)

$t_r$ : Rumstemperatur (°C)

$t_m$ : Medelvattentemperatur (°C)

v: Hastighet (m/s)

q: Luftflöde (l/s)

p: Tryck, (Pa, kPa)

$\Delta T_m$ : Temperaturdifferens [ $t_r - t_m$ ] (K)

$\Delta T$ : Temperaturdifferens, mellan tillopp och retur (K)

Kompletteringsindex: k = kyla, v = värme, l = luft, i = injustering

### Diagram 1a-1b.

Korrektionsfaktorn i diagram 1 visar hur kylkapaciteten påverkas av vattenflödet, förutsatt att temperaturdifferensen mellan rummet och medeltemperaturen på kylvattnet hålls konstant.

En korrektionsfaktor på 0,7 motsvarar en minskning av kylkapaciteten med 30 % jämfört med korrektionsfaktor 1,0.

Diagrammet gäller för kapacitetsmodul 1000 mm, men kurvan är även mycket lik för kapacitetsmodul 1600 mm. Diagrammet är avsett att ge en generell indikation på hur vattenflödet påverkar kylkapaciteten.

Vid behov av exakta kylkapacitetsvärden för andra vattenflöden än de som anges i kylkapacitetstabellen ska beräkningsprogrammet Single Product Calculator användas.

### Primärluftens kylkapacitet för klimatbuffel och tilluftsmodul SA

För att beräkna primärluftens kylkapacitet för klimatbuffeln samt tilluftsmodul SA används följande formel:

$$P_1 = q_1 \times 1.2 \times \Delta T_1$$

$P_1$  = primärluftens kylkapacitet (W)

$q_1$  = primärluftens flödet (l/s)

$\Delta T_1$  = Temperaturdifferens mellan primärluftens temperatur och rumstemperaturen (K)

### Tryckfall för kylkretsen

Använd följande formel för att beräkna tryckfallet i kylslangan:

$$\Delta p_k = A \cdot q_k B$$

A = konstant enligt tabell 1 (Kpa)

B = konstant enligt tabell 1

$q_k$  = kylvattenflöde (l/s)

Tabell 1. Tryckfall, vatten i kapacitetsmodul

Kapacitetsmodulens längd (mm)	A	B
1000	708,1	1,69
1600	983,5	1,72
2200	580,7	1,80
2800	597,6	1,76

### Diagram 1a: Vattenflöde – kapacitetskorrektion, kyla

Kapacitetsmodulens längd: 1000 och 1600 mm

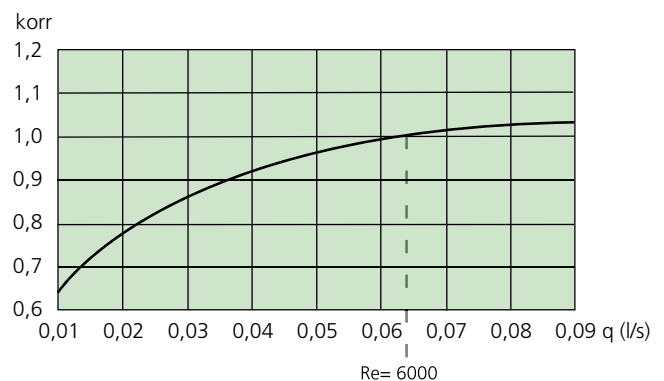

### Diagram 1b: Vattenflöde – kapacitetskorrektion, kyla

Kapacitetsmodulens längd: 2,200 och 2800 mm

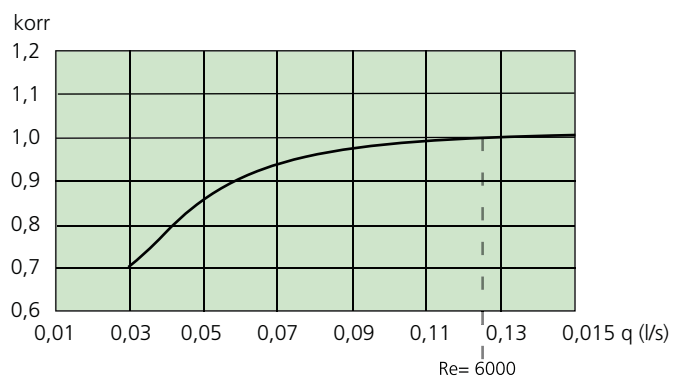

Tabell 2. Data – Kyla. Dimensioneringsguide för PACIFIC AWC , dystryck 70 Pa

Produktens längd	Luftflöde		Ljudnivå, dB(A) * Luftanslutning (mm)			Kylkapacitet, primärluft (W), $\Delta T_l$			Kylkapacitet (W), $\Delta T_{mk}$					k-faktor
	(mm)	(l/s)	(m <sup>3</sup> /h)	Ø125	Ø160	Ø200	6	8	10	6	7	8	9	
1200 **	12,5	45	<20	<20	<20	91	121	152	290	338	387	435	488	1,5
1200 **	23,4	84	<20	<20	<20	170	226	283	346	409	466	523	585	2,8
1200 **	36,0	130	24	21	22	261	348	435	381	448	509	576	638	4,3
1800 **	25,9	93	<20	<20	<20	188	251	313	480	563	645	735	811	3,1
1800 **	38,5	139	21	<20	21	279	372	465	528	617	706	795	884	4,6
1800 **	51,0	184	26	23	24	370	493	617	552	643	743	835	927	6,1
2400 ***	34,3	123	21	<20	<20	249	332	415	686	809	922	1035	1159	4,1
2400 ***	51,9	187	23	20	20	376	501	627	763	897	1021	1156	1280	6,2
2400 ***	71,1	256	28	25	24	516	687	859	810	939	1080	1210	1351	8,5
3000 ***	46,0	166	26	20	<20	334	445	556	866	1024	1182	1342	1502	5,5
3000 ***	71,1	256	35	27	24	516	687	859	982	1150	1318	1488	1657	8,5
3000 ***	87,8	316	39	33	27	637	849	1062	994	1164	1335	1505	1677	10,5

\* Den angivna ljudnivån gäller vid rak kanalanslutning utan kanalböj och utan injusteringspjäll. Rumsdämpning = 5 dB.

\* Vattenkapaciteten är angiven vid ett vattenflöde på 0,05 l/s och kan variera beroende på installationen samt hur ADC-luftavledarna är inställda.

\*\*\*) Vattenkapaciteten är angiven vid ett vattenflöde på 0,1 l/s och kan variera beroende på installationen samt hur ADC-luftavledarna är inställda.

Detaljerade akustiska data kan erhållas genom dimensionering med Swegons Single Product Calculator eller Room Unit Design, tillgängliga på Swegons webbplats: [www.swegon.com](http://www.swegon.com).

## Värme

### Vattenburen värme

PACIFIC AWC är som standard utrustad med ett batteri som innehåller två separata rörkretsar. Den ena fungerar som kylkrets och den andra som värmekrets. När varmvatten cirkulerar i rörkretsen värms den recirkulerade rumsluften upp i batteriet, blandas därefter med primärluften och distribueras ut i rummet.

Tilloppstemperaturen på värmevattnet bör hållas så låg som möjligt för att minimera temperaturskillnaden mellan luften vid taknivå och golvnivå. Temperaturstratifieringen i rummet blir försumbar om tilloppstemperaturen hålls vid 40 °C eller lägre. Om tilloppstemperaturen är upp till rekommenderad maxtemperatur (60 °C) kommer stratifiering att upplevas, även om den normalt ligger inom tillåtna gränser.

I de flesta fall värmer systemet rumsluften till en tillfredsställande temperatur. För att uppnå god driftkomfort måste även andra faktorer beaktas, till exempel fönsterstorlek, fönstrens U-värde, rummets orientering, vistelsezonens placering med mera. Fönstrens kvalitet och dimensioner är också viktiga med avseende på risken för kallras. Moderna fönster är vanligtvis så välisolerade att kallras inte uppstår. Kallras förekommer främst vid renovering av äldre byggnader där befintliga fönster behålls.

Rekommendationer för vattenburen värme	
Max. tillåten tilloppstemperatur:	60° C
Min. tillåtet värmevattenflöde:	0.013 l/s
Min. tillåtet dystryck:	50 Pa

### Dimensioneringsanvisningar, Tabell 4.

Värdena i tabell 4 avser kombinationen av produktens största möjliga luftmodul tillsammans med dess största möjliga kapacitetsmodul för angiven produktlängd.

Exempel: Produktlängd: 1800 mm

Luftmodul: 1770 mm

Kapacitetsmodul: 1600 mm

OBS! Den totala värmekapaciteten är summan av den luftburna och den vattenburna värmekapaciteten. Om primärluftens temperatur är lägre än rumstemperaturen påverkas den totala värmekapaciteten negativt.

### Värmekapacitet från primärluft för kylbaffel och tilluftsmodul

Följande formel kan användas för beräkning av primärluftens värmekapacitet för kylbaffel och tilluftsmodul:

$$P_l = q_l \times 1.2 \times \Delta T_l$$

$P_l$  = Primärluftens värmekapacitet (W)

$q_l$  = Primärluftens flöde (l/s)

$\Delta T_l$  = Temperaturdifferens mellan primärluftens temperatur och rumstemperaturen (K)

### Diagram 2.

Korrektionsfaktorn i diagram 2 visar hur värmekapaciteten påverkas av vattenflödet, under förutsättning att temperaturdifferensen mellan rummet och medeltemperaturen på värmevattnet hålls konstant.

En korrektionsfaktor på 0,7 motsvarar en minskning av värmekapaciteten med 30 % jämfört med korrektionsfaktor 1,0.

Diagrammet gäller för kapacitetsmodul 2200 mm, men kurvan är mycket lik även för övriga kapacitetsmodulstorlekar. Diagrammet är avsett att ge en generell indikation på hur vattenflödet påverkar värmekapaciteten.

Om specifika värmekapacitetsvärden krävs för ett annat vattenflöde än det som anges i värmekapacitetstabellen (0,05 l/s) ska beräkningsprogrammet Single Product Calculator användas.

### Tryckfall för värmevattenkretsen

Tryckfallet i värmekretsen beräknas enligt formeln:

$$\Delta p_k = A \cdot q_k^B$$

A=konstant, enligt tabell 3, (Kpa)

B=konstant, enligt tabell 3

$q_k$ =värmevattenflöde (l/s)

Tabell 3. Tryckfall, vatten i kapacitetsmodul

Kapacitetsmodulens längd (mm)	A	B
1000	115,8	1,39
1600	192,0	1,39
2200	106,9	0,99
2800	139,6	0,99

Diagram 2. Vattenflöde – kapacitetskorrektionsfaktor, värme

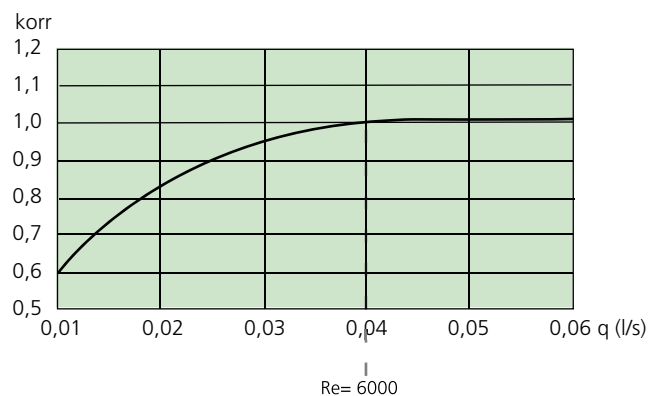

Tabell 4. Data – Värme. Dimensioneringsguide för PACIFIC AWC , dystryck 70 Pa

Produktens längd (mm)	Luftflöde		Ljudnivå, dB(A) *			Värmekapacitet, vatten (W) **					k-faktor
	(l/s)	(m <sup>3</sup> /h)	Luftanslutning (mm)			$\Delta T_{mv}$					
			Ø100	Ø125	Ø160	5	10	15	20	25	
1200	12,5	45	<20	<20	<20	246	334	424	521	630	1,5
1200	23,4	84	<20	<20	<20	279	376	478	589	714	2,8
1200	36,0	130	24	21	22	301	409	521	642	783	4,3
1800	25,9	93	<20	<20	<20	443	599	767	957	1179	3,1
1800	38,5	139	21	<20	21	469	637	815	1015	1254	4,6
1800	51,0	184	26	23	24	519	708	907	1129	1394	6,1
2400	34,3	123	21	<20	<20	594	804	1024	1271	1572	4,1
2400	51,9	187	23	20	20	643	873	1115	1382	1708	6,2
2400	71,1	256	28	25	24	673	915	1169	1454	1798	8,5
3000	46,0	166	26	20	<20	810	1103	1401	1711	2025	5,5
3000	71,1	256	35	27	24	868	1179	1501	1832	2173	8,5
3000	87,8	316	39	33	27	894	1219	1550	1890	2246	10,5

\* Den angivna ljudnivån gäller vid rak kanalanslutning utan kanalbøj och utan injusteringspjäll. Rumsdämpning = 5 dB.

\*\* Vattenkapaciteten är angiven vid ett vattenflöde på 0.05 l/s och kan variera beroende på installationen samt hur ADC-luftavledarna är inställda.

Detaljerade akustiska data kan erhållas genom dimensionering med Swegons Single Product Calculator eller Room Unit Design, tillgängliga på Swegons webbplats: [www.swegon.com](http://www.swegon.com).

## Reglerutrustning

### VAV-regulator

VAV-regulatorn fungerar som den centrala styr- och anslutningsenheten för Pacific AWC. Den säkerställer tryckoberoende luftflödesreglering och tillhandahåller anslutningsplintar för rumsgivare, kontrollpaneler, ställdon, ventiler samt kommunikation till fastighetens styrsystem (BMS).

### LOCUS Rumsregulator

- Rumsenheten är en börvärdesväljare med integrerad temperatursensor
- Enheten är utrustad med en kapacitiv, digital färgskärm med valbara visningsalternativ
- Enheten kan användas som ett konfigurationsverktyg vid driftsättning, vilket gör den till en portabel enhet som snabbt kan anslutas till klimatprodukten med en kabel
- Enheten kan monteras på vägg, infälld i en vanlig elbox
- Strömförsörjning via RJ12-kabel till regulator
- Finns i två olika färger
  - White RAL 9003, Black 2620 PC

### VAV - Reglerutrustning för behovsstyrd ventilation, värme och kyla

För att möta ändrade behov med varierande närvaro under dagen eller individuella preferenser behöver baffeln regleras. Styrningen av produkten sker med VAV-regulator med ett antal I/O som styr produkten på konfigurerade riktvärden och mätdata från sensorer eller enkelt kan integreras i ett BMS-system via ModBUS.

PACIFIC AWC är fullt utrustad med ställdon, regulator, tryckgivare, ventiler och ventilställdon för optimal behovsstyrning efter det verkliga behovet under dygnet.



Figur 14. VAV regulator för behovsstyrd ventilation



Figure 15. Rumsregulator LOCUS är anpassad för att konfigurera och använda tillsammans med VAV regulatorn.



Figur 16. Sensormodul för användning tillsammans med VAV regulatorn för behovsstyrd ventilation. Väljs som produkttillbehör monterad i underplåten eller på vägg.

## Driftfall

Beroende på status på inkopplade givare ställer VAV-regulatorn in ställdon och lufttillförsel enligt olika driftfall.

### Närvaroläge

Vid uppmätt närvaro via givare regleras ventilation och temperatur efter behov för att möta inställda värden.

### Frånvaroläge

Systemet går i energisparläge och minimerar ventilation och kyla/värme baserat på givarnas värden.

### Semester

När driftläge Semester är aktiv övergår systemet automatiskt i energisparläge precis som vid frånvaroläge, men med möjlighet att tillåta ytterligare större temperaturdifferens. Styrts från överordnat system.

### Stand-by, viloläge

När reglerystemet registrerar att ett fönster är öppet övergår regulatorn till driftläget Stand-by. När fönstret stängs återgår regulatorn till driftläge Närvaroläge. När regulatorn är i driftläge Stand-by hålls rumstemperaturen över 10°C (frostskydd).

### Nödläge/Emergency mode

I händelse av brandlarm öppnas eller stängs luftspjället i frånluftskanalen, beroende på vilket reglerystemet ställts in på. I driftläge Nödläge är kylning och värmning avstängda. Tilluft är normalt avstängt.

Driftläge EMERG kan endast hanteras i reglerystem som är anslutet till ett överordnat system via Modbus RTU.

### Injusteringsläge

"First open" funktionen innebär att vattenventilerna är öppna vid installationen, vilket underlättar påfyllning, provtryckning och luftning av vattensystemet.

Funktionen inaktiveras automatiskt efter cirka 6 minuter under spänning.

### Sommarnattkyla

Funktionen innebär att kall luft utifrån används för att kyla rummet under natten till den fördefinierade nivån.

Funktionen kan endast hanteras i reglerystem som är anslutet till ett överordnat system via Modbus RTU.

### Motionering av ventiler

Funktionen innebär att vattenventilerna motioneras regelbundet genom automatik för att undvika att de börjar kärva eller fastnar. Under motioneringen öppnas alla ventiler som är kopplade till regulatorn maximalt under 6 minuter och stängs sedan. Ventilerna till kylsystemet motioneras först, därefter motioneras ventilerna till värmesystemet.

### Frostskydd

Funktionen innebär att värmedrift startas vid 10°C för att motverka risk för skador som annars kan uppstå på grund av frysning.

## Funktioner

### Change over

Funktionen innebär att endast ett ventilställdon som kopplas till kylutgången används. Detta ställdon styr då både värmevatten och kylvatten, vilka transporteras i samma rör. Extern tempgivare ska användas och denna ska mäta på rörstammen där vattnet alltid cirkulerar.

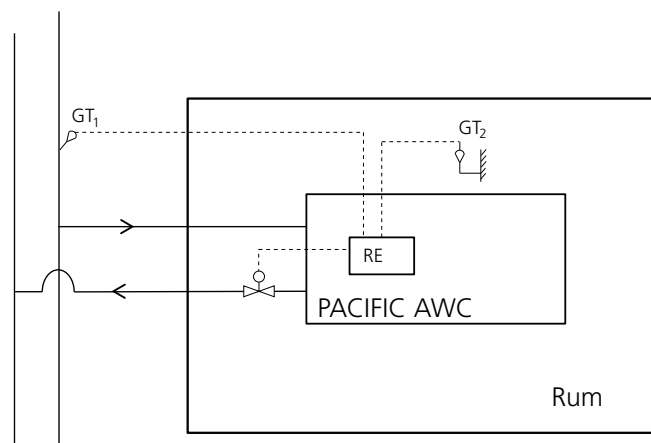

Figur 17.

- 2 – rörssystem med kylvatten sommartid och värmevatten vintertid
- GT1 är placerad där varmt eller kallt vatten alltid cirkulerar
- Sommar: Om rumstemperatur T2 är högre än vattentemperaturen T1 så öppnas ventilen vid kylbehov.
- Vinter: Om rumstemperaturen T2 är lägre än vattentemperaturen T1 så öppnar ventilen vid värmebehov.
- GT1 kopplas till regulatorn som extern temperaturgivare.
- I SWICCT eller med LOCUS kan man ändra dess parameterar så att givaren användas för change-over funktion.
- GT2 är temperaturgivaren som sitter i Sensormodulen
- Ventilställdonet ska kopplas mot regulatorns kylutgång.

### SWICCT:

External temperature sensor use

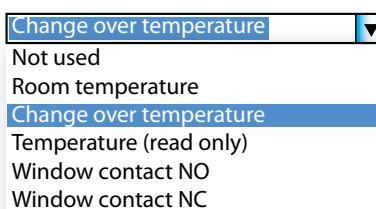

## Rumsenheten LOCUS

Huvudmeny och symbolförklaringar

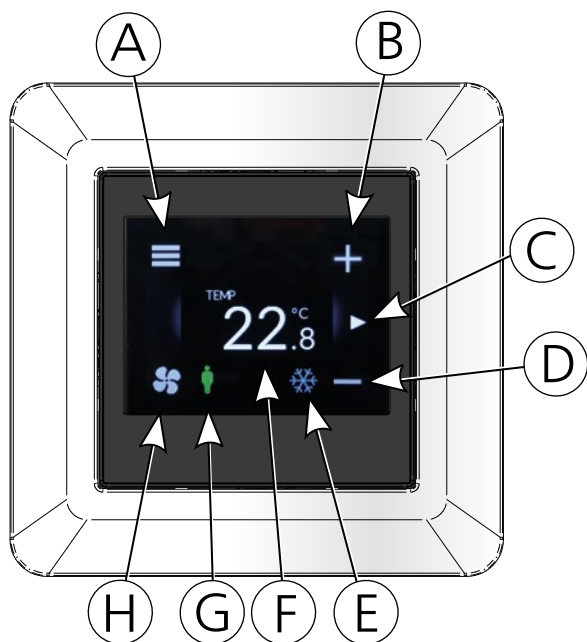

- A. meny
- B. öka
- C. svajpa vänster för att gå till nästa sida
- D. minska
- E. symbol som visar pågående kylning eller värmning
- F. visar inställt börvärde alt. uppmätt temperatur
- G. visar närvaro i rummet
- H. tryck för att aktivera boost flöde

### Tekniska data

Display	Kapacitiv touch TFT Display QVGA 2.3"
Skärmupplösning	320x240
Kommunikation	Modbus RTU via RS-485
Temperaturgivare	Intern 10K NTC -sensor
Driftstemperatur	+5 ... +40°C
Skyddklass	IP20
Mått	88 x 88 x 35 mm
Färg	Valbar med vit eller svart ram White RAL 9003, Black 2620 PC
Driftsspänning	12-40 VDC
Strömbehov	0.5 W

### Anslutning

LOCUS	Anslutning	Beskrivning
VDD	RJ 12	12-40 VDC strömmatning
A+	RJ 12	RS-485 bussanslutning
B-	RJ 12	RS-485 bussanslutning
GND	RJ 12	Jord för 12-40 VDC strömmatning
LOCUS	RJ 12	Inkoppling på URC1-regulatorn
Minneskortplats		Användarpanelens programvara är möjlig att uppdatera via Micro sd-kort

### Standarder och direktiv

Följande standarder har använts:

EC direktiv:	93/68/EEC
Lågspänningsdirektiv:	2014/35/EU
Maskindirektiv:	2006/42/EEC
EMC-firektiv:	2014/30/EU
RoHs direktiv:	2002/95/EC
Vibration:	EN-60721-3-3

### Displaybeskrivning

Display	Beskrivning	Förklaring
	Display i standby-läge	Aktiveras med ett klick
	Aktiv huvudmeny	Klick på + och - tecknet ökar resp. minskar börvärdes-temperaturen
	Aktiverat boost-läge	
	Svajpa vänster för nästa display-sida	Visa ingångsvärden från anslutna sensorer
	Svajpa höger för att gå tillbaks till huvudmenyn	

För utförligare information om LOCUS rumsenhet. Se följande dokumentation på swegon.com

LOCUS produktblad

LOCUS bruksanvisning (IOM)

## Sensormodulen

Sensormodulen består av en närvarogivare samt en temperaturgivare i samma enhet.

Vid leverans sitter sensormodulen inkopplad och monterad på gaveln. Den monteras enkelt fast i underplåten på PACIFIC AWC. Den kan även beställas som tillbehör för montage på vägg, och då antingen infädd i standard eldosa eller som utanpåliggande montage.

Med hjälp av tryckknappar på sensormodulen kan man justera temperaturen i rummet, försätta PACIFIC AWC i injusteringsläge samt läsa larmlista.

Vid fel visas det aktuella larmet i form av blinkningar som översätts med hjälp av en larmlista.

Sensormodulen kopplas till regulatorn med hjälp av RJ12 kabel.

Golvytan som närvarogivaren täcker är ca 24 m<sup>2</sup> vid montering på 2,7 m höjd över golvet och parallellt med detsamma.

### Temperaturjustering

Minska temperaturen genom att trycka ned vänstra knappen



Öka temperaturen genom att trycka ned högra knappen

Varje diod motsvarar en grads ökning eller minskning av börvärde. Grundinställning av temperaturer görs i SWICCT eller SuperWISE

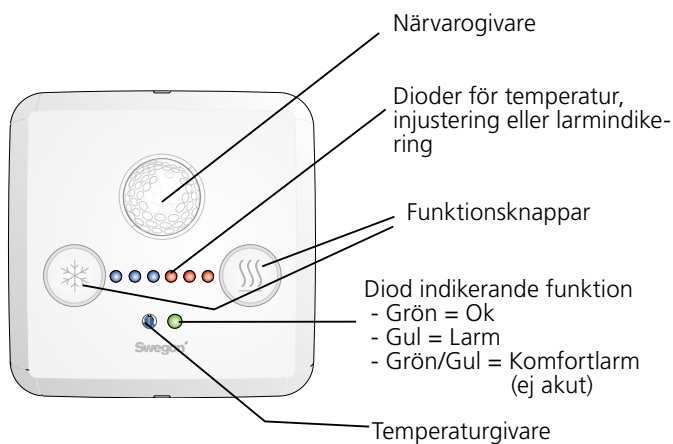

Figur 18. Sensormodul sett framifrån

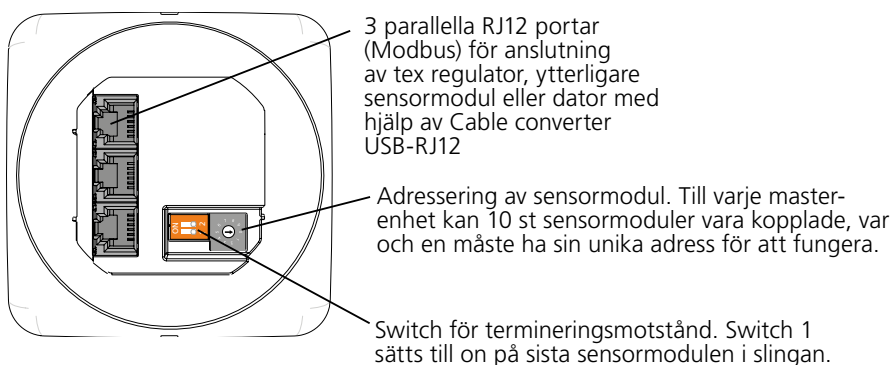

Figur 19. Sensormodul sett från baksidan

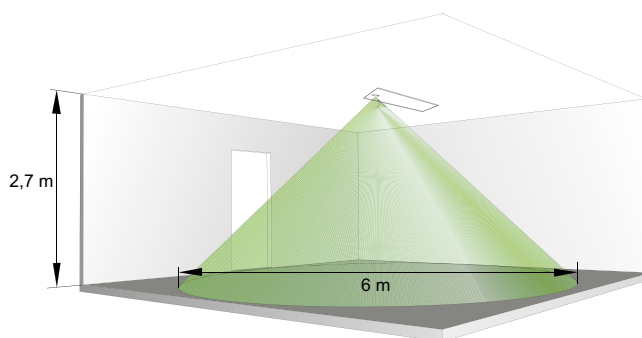

Figur 20. Räckvidd sensormodul.

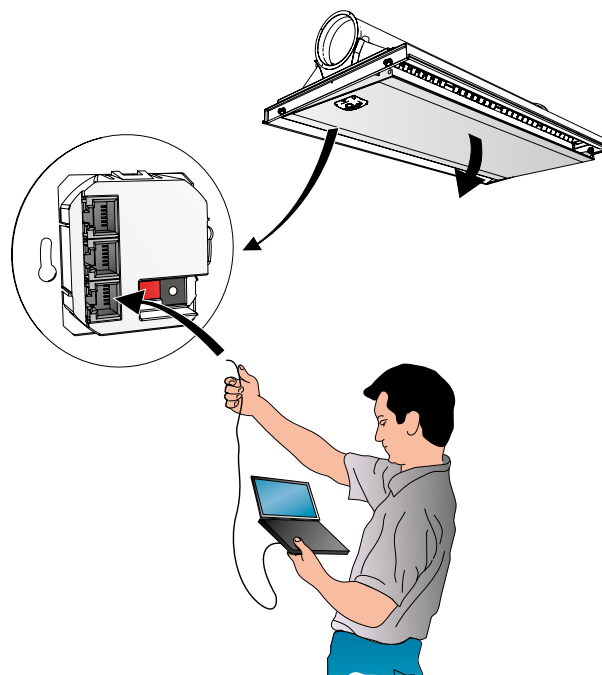

Figur 21. Med hjälp av kabel, CABLE CONVERTER USB-RJ12 (RS485) kan man enkelt ansluta en dator eller LOCUS rumsenhet för att exempelvis göra mjukvaruinställningar. Anslutning kan ske antingen mot baksidan av Sensormodulen som på bild, alternativt direkt mot regulatorn. Hur detta görs beskrivs i manualen för SWICCT.

## SWICCT

SWICCT (SWegon Indoor Climate Configuration Tool) är programvaran som gör det enkelt att göra inställningar i regulatorn. (För att göra inställningar krävs kabeln "CABLE CONV. USB RJ-12", och installation av denna, se SWICCT-manualen.) Här är det möjligt att göra alla viktiga inställningar för produkten, till exempel:

Grundinställningar för temperatur

- Användning av externa sensorer, t.ex. för luftkvalitet
- Luftflöden
- Idrifttagning

The screenshot shows the SWICCT v1.22 software interface with the following sections:

- Temperature setpoint settings:**
  - Cooling setpoint OCC: 2350 °C \* 100
  - Heating setpoint OCC: 2250 °C \* 100
  - Cooling setpoint NoOCC: 2400 °C \* 100
  - Heating setpoint NoOCC: 2100 °C \* 100
  - Cooling setpoint Holiday: 2300 °C \* 100
  - Heating setpoint Holiday: 2400 °C \* 100
  - Cooling setpoint SNC: 2400 °C \* 100
  - Heating setpoint SNC: 2100 °C \* 100
- Regulator settings:**
  - P-band Heating: 200 °C \* 100
  - P-Band Cooling: 200 °C \* 100
  - Hime Heating: 10 min
  - I-Time Cooling: 10 min
  - P-Band airflow: 1000 l/s \* 10
  - I-time airflow: 120 s
- CO2/VOC:**
  - VOC use: Auto
  - CO2/VOC min set value: 850 ppm
  - CO2/VOC max set value: 1050 ppm
  - Input 3 usage: CO2 2-10V
  - CO2/Volt (sensor): 200 ppm
- Controller settings:**
  - Ventilation boost delay: 72 h
  - Ventilation boost time: 1 min
  - Temperature offset timer: 8 h
  - Occupancy on delay: 10 s
  - Occupancy off delay: 1024 s
  - Occupancy type: Auto
  - Two step cooling delay: 10 min
  - Air cooling sequense: Air - Water
  - Slave air function: Variable
  - Heat type: Radiator
  - Cold draft protection level: 0 % \* 100
  - Cold draft protection stop: 0 % \* 100
  - Cold draft protection UnOcc:
  - Actuator period time: 600 s
  - Continuous airflow type: Linear
- Temperature settings:**
  - Room temperature sensor use: Mean value of sensor module(s)
  - Input 1 usage (External temp): Window contact NO
  - ChOv-4 Dead Zone low limit: 550 V \* 100
  - ChOV-4 Dead Zone high limit: 650 V \* 100
- Airflow settings:**
  - Kfactor short side (1+3): 0 k \* 100
  - Kfactor long side (2+4): 580 k \* 100
  - Zero cal. pressure sensor:
  - Airflow setpoint HOLIDAY: 100 l/s \* 10
  - Airflow setpoint UNOCC: 90 l/s \* 10
  - Airflow setpoint OCC: 200 l/s \* 10
  - Airflow setpoint MAX: 450 l/s \* 10
  - Min cooling Pressure: 50 dPa
  - ADAPT EA analog min: 90 l/s \* 10
  - ADAPT EA analog max: 460 l/s \* 10
  - ADAPT EA offset: 0 % \* 100
- Commissioning:**
  - Air:**
    - Off
    - Min unoccupied
    - Min occupied
    - Max
    - Min holiday
  - Water:**
    - Off
    - Open cooling valve
    - Open heating valve
    - Valve first open function
    - STOP water actuators
- Buttons:** Check slave bus, Write settings to file, Read current values, Exit
- Device tree:** 1 URC1
- Status bar:** Selected controller: URC1 with Modbus ID 1

SWICCT finns att ladda ner från [www.swegon.se](http://www.swegon.se), både programvaran och en separat manual.

## Komfort och injusteringsfunktioner

### Anti Draught control (ADC)

ADC består av ett antal sektioner med justerbara lameller placerade i enhetens utblås. Med ett enkelt handgrepp kan lamellerna ställas i lämplig vinkel för att styra luftutblåset och därigenom skapa önskat luftspridningsmönster.

Standardinställningen för ADC är rakt utblås, men enheten kan vid behov levereras fabriksinställd med V-format luftspridningsmönster.

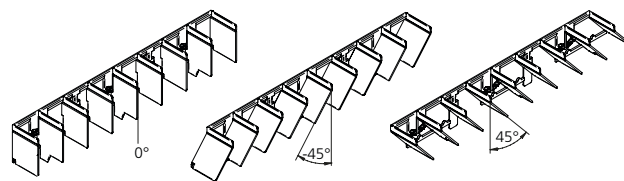

Figur 22. Detaljerad illustration av ADC

### K-faktor

Att hela luftflödesområdet finns tillgängligt för varje produktstorlek förenklar projekteringen och framtida förändringar av planlösningen, eftersom luftflödena enkelt kan justeras med hjälp av en justeringsspak.

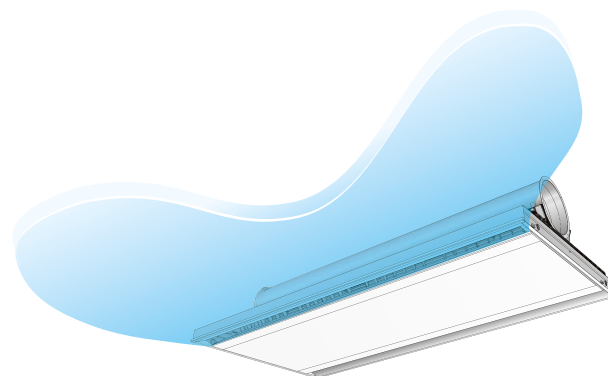

Figur 23. ADC med V-shape inställning

### Kontroll av flödet

For detailed instructions, see PACIFIC AWC bruksanvisning på [www.swegon.se](http://www.swegon.se).

### Flödestolerans

Luft-modul Ø	Min.flöde **			Tolerans Q* ±5 % men minst ±x		
	l/s	m³/h	cfm	l/s	m³/h	cfm
1200	7	25	14,8	2	7	4
1800	9	32	19	2	7	4
3400	11	39	23	2	7	4
3000	14	50	29	2	7	4

\* Installerad enl. instruktioner

\*\* Swegon kan inte garantera toleranser för flöden under lägsta specificerad nivå.

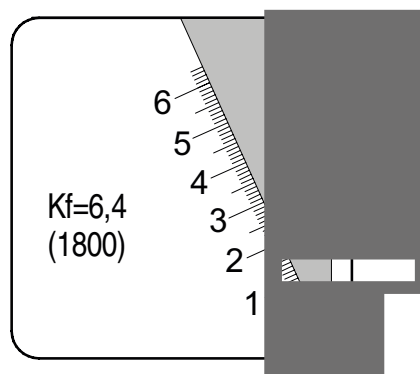

Figur 24. k-faktoretikett.

## Installation, injustering och skötsel

### Montering

PACIFIC AWC levereras med fyra fästen för upphängning och självgående skruvar, separat bipackade med varje enhet. De förborrade hålen i fästena förenklar fästsättningen.

Montagefästena är utformade så att de kan vridas i valfri riktning beroende på valt upphängningssystem. Vid inåtvänd position möjliggör fästena enkel installation med montageband. Vid utåtvänd position är fästena optimerade för upphängning med M8-gångstänger.

Montageband och gångstänger ingår inte i leveransen. Gångstäng, montagedetalj SYST MS M8 beställs separat.

### Inkoppling vatten

Vattenrören är alltid placerade på produktens kortsida.

Anslut vattenledningarna med push-on eller klämringsskopplingar i de fall produkten beställs utan ventiler.

Observera att klämringsskopplingar kräver stödhylsor i rören.

Använd inte lödkoppling för anslutning av vattenledningarna.

Höga temperaturer kan skada enhetens befintliga lödningar.

Flexibel anslutnings slang för vatten finns för både slät rörände samt ventil och beställs separat.

### Rekommenderade gränsvärden

Max. rekommenderat drifttryck:	1600 kPa
Max. rekommenderat provtryck:	2,400 kPa
Min. tillåtet dystryck:	50 Pa
Min. kylvattenflöde*	0.03 l/s
Kapacitetsmodul L = 1100; 1600 mm:	
Min. kylvattenflöde	0.045 l/s
*Kapacitetsmodul L = 2200; 2700 mm:	
Min. tillåtet värmevattenflöde*:	0.013 l/s
Temperaturökning, kylvatten:	2-5 K
Temperatursänkning, värmevatten:	5-10 K
Min. tillåten tilloppstemperatur	Ska alltid dimensioneras för att undvika kondens
Max. tillåten tilloppstemperatur:	60° C

\* De lägsta rekommenderade vattenflödena säkerställer avluftning av eventuella luftfickor i kretsen.

### Anslutningsdimensioner

Kyla (vatten):	Cu Ø 12 x 1.0 mm slät rörände
Värme (vatten)	Cu Ø 12 x 1.0 mm slät rörände
Luft:	Ø125, 160 eller 200 mm insertion joint
SA/EA-modul:	Ø160 mm

För detaljerad information om installation, idrifttagning och underhåll, se PACIFIC IOM-manual samt Drift- och underhållsanvisningar.

## Infälld installation

PACIFIC AWC är anpassad för installation infälld i de flesta på marknaden förekommande undertak.

- T-bärverk med c-c 600 mm samt gipstak:  
Bredd: 594 mm  
Längder: 1194; 1794; 2394 och 2994 mm
- T-bärverk med c-c 600 mm i kombination med 100 mm bandraster c-c 1800 mm  
Bredd: 594 mm  
Längd: 1715 mm
- T-bärverk med c-c 625 mm  
Bredd: 617 mm  
Längder: 1242; 1867; 2492 mm
- T-bärverk med c-c 675 mm  
Bredd: 667 mm  
Längder: 1342; 2017; 2692 mm
- T-bärverk med IP-enheter (USA)  
Bredd: 23.7 tum (603 mm)  
Längd: 47.8, 71.8, 95.8, 119.8 tum (1213; 1823; 2433; 3043 mm)
- Clip-in tak / plåtkassetter  
Bredd: 598 mm  
Längder: 1198; 1498; 1698; 1715; 1798; 2398; 2998 mm

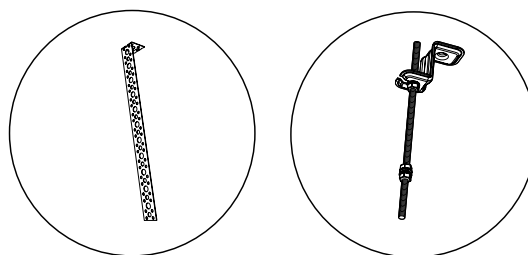

Figur 24. Upphängningsvariant med montageband respektive gångstäng.

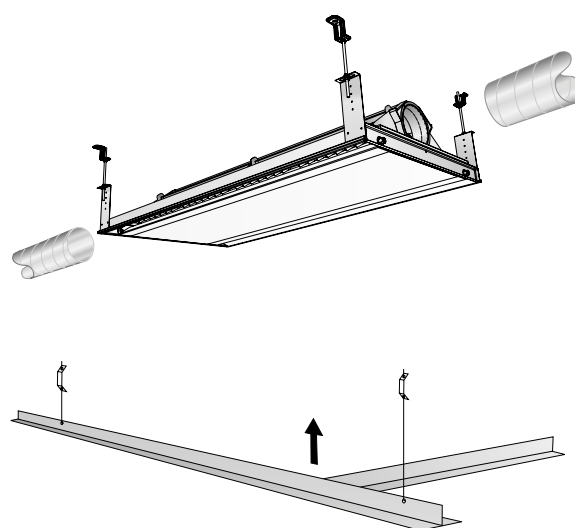

Figur 25. Installation av PACIFIC AWC, här monterat med hjälp av gångstänger.

# Fabriksmonterade tillbehör som tillval

## VAV Regulator

VAV-regulatorn är fabriksmonterad från fabrik som standard

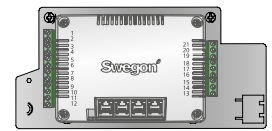

## Ventil, kyla & värme

Fabriksmonterade ventiler för kyla och värme.

Ventilen är monterad på produkten och inställd fullt öppen.

Enhet	Funktion	Typ	Dim.	$K_v$ (m <sup>3</sup> /h)
1200, 1800	Kyla/värme	VEN115	DN15 (½")	0.10-0.89
2400, 3000	Kyla	VEN120	DN20 (¾")	0.31-1.41
2400, 3000	Värme	VEN115	DN15 (½")	0.10-0.89

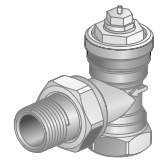

För mer information om ventilen, se separat produktblad på [www.swegon.se](http://www.swegon.se).

## Ventilställdon, kyla & värme, ACTUATORc 24 V NC

Fabriksmonterade ventilställdon för kyla och värme.

24V AC/DC, NC (Normalt stängd).

För mer information om ställdonet, se separat produktblad på [www.swegon.se](http://www.swegon.se).



## Kondensgivare SYST PCS

Detektorn fungerar på daggpunktstemperatur snarare än ett fast värde på relativ fuktighet.

Daggpunkten beräknas från en temperaturkompenserat RH element och ett givarelement med hög noggrannhet som är termiskt bundna till metallplattan på detektorn.

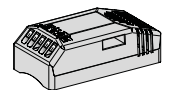

## Kondensgivare CG IV

CG-IV är en kondensgivare med sensorelement, bestående av ett kretskort med guldpåpläterade ledningsbanor som reagerar då kondens uppstår mellan banorna.

När kondens uppstår, stänger kylventilen det inkommande vattenflödet till produkten. När kondensen på ledningsbanorna har torkat bort, tillåts kylventilen att öppna igen.

För mer information om kondensgivaren se separat produktblad på [www.swegon.se](http://www.swegon.se).

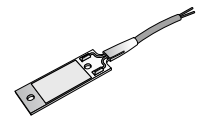

## Temperaturgivare, T-TG-1

Extern temperaturgivare. Används tex om rumstemperaturen ska mätas på annat ställe än vid sensormodulen, eller för att mäta temperatur på stamrör i change-over system.

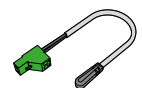

## Sensormodul

Rektangulär sensormodul med temperatur och närvarogivare.

Väljs endera för montering i underplåt alt. för väggmontage.

Sensormodul för väggmontage levereras löst. Fästram medföljer då för de vanligast förekommande eldosorna samt förhöjningsram för utanpåliggande montage.



## Co<sub>2</sub> sensor. Detect Qa

Analog koldioxidssensor som monteras dolt ovan underplåt.

Se separat produktblad på [www.swegon.se](http://www.swegon.se).



## VOC-givare Detect VOC

Modbusansluten luftkvalitetsgivare som monteras dolt ovan underplåt.



# Lösa tillbehör

## Gipstaksram, PACIFIC T-FPB

Tillgänglig i följande storlekar: 1194, 1794, 2394, 2994 mm



## Coandaram, PACIFIC T-CF

Available in four sizes: 1194, 1794, 2394, 2994 mm

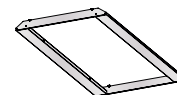

## Transformator, Power ADAPT 20 VA (ARV)

Dubbelisolerad skyddstransformator med stickpropp typ F.

Inspänning 230V. Utspänning 24 V AC

Se separat produktblad på [www.swegon.se](http://www.swegon.se)



## Transformator, 30 VA

Transformator för spänningsmatning av produkten.

Skyddstransformator med Eurokontakt alt. WAGO

Inspänning 230 V 50-60 Hz, Utspänning 24 V

Effekt 30 VA, Dubbelisolerad, Kapsling IP33

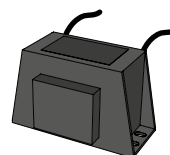

## Transformator, SYST TS-1

Dubbelisolerad skyddstransformator 230V AC/24 V AC

Effekt 72 VA, Skyddsform: IP 44

Primärsida: 230 V AC, 50-60 Hz, anslutning med stickkontakt SE. Sekundärsida: 24 V AC

För mer information, se produktblad på [www.swegon.se](http://www.swegon.se).

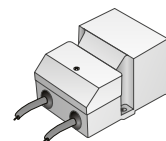

## Ventil, SYST VEN115 / SYST VEN120

Vinkelventil för kyla och värme.

VEN115 förinställd fullt öppen på  $K_v$  0.89.

VEN120 förinställd fullt öppen pp  $K_v$  1.41.

Enhet (m)	Funktion	Typ	Dim.	$K_v$ (m³/h)
1.2, 1.8	Kyla/värme	VEN115	DN15 (½")	0.10-0.89
2.4, 3.0	Värme			
2.4, 3.0	Kyla	VEN120	DN20 (¾")	0.31-1.41

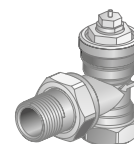

För mer information om ventilen, se produktblad på [www.swegon.se](http://www.swegon.se).

## Ventilställdon, kyla & värme, ACTUATORc 24V NC

Ventilställdon för kyla och värme.

24V AC/DC, NC (Normalt stängd).

För mer information om ställdonet, se produktblad på [www.swegon.se](http://www.swegon.se).



## Temperatursensor, T-TG-1

Extern temperaturgivare. Används tex om rumstemperaturen ska mätas på annat ställe än vid sensormodulen, eller för att mäta temperatur på stamrör i change-over system.

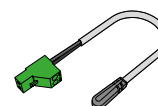

## 6-vägsventil, CCO

Compact Change Over, för maximalt utnyttjande av batteriet och därmed hög kyl- och värmekapacitet.

Se mer information om CCO-ventilen på [www.swegon.se](http://www.swegon.se)

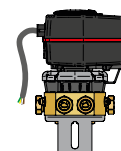

**Kondensgivare SYST PCS**

Detektorn fungerar på daggpunktstemperatur snarare än ett fast värde på relativ fuktighet.

Daggpunkten beräknas från en temperaturkompenserat RH element och ett givarelement med hög nogrannhet som är termiskt bundna till metallplattan på detektorn.

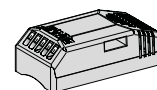
**Kondensgivare, CG IV**

CG-IV är en kondensgivare med sensorelement, bestående av ett kretskort med guldpläterade ledningsbanor som reagerar då kondens uppstår mellan banorna.

När kondens uppstår, stänger kylventilen det inkommande vattenflödet till produkten. När kondensen på ledningsbanorna har torkat bort, tillåts kylventilen att öppna igen.

*För mer information om kondensgivaren se separat produktblad på [www.swegon.se](http://www.swegon.se).*

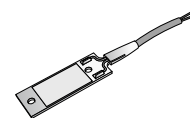
**Nyckelkorthållare, SYST SENSO II**

Nyckelkorthållare för hotellrum.

**Rumsenhet, LOCUS**

Börvärdesomställare med inbyggd temperaturgivare framtagen till Swegons produkter med VAV-regulator (URC1). Den har digital färg-touchdisplay där man kan reglera inomhusklimatet genom att öka eller minska börvärdestemperaturen. Man kan även se luftflöden, tryck, VOC, CO2 samt larm.

**Sensormodul, extern**

Rektangulär sensormodul med temperatur och närvarogivare för väggmontage.

Sensormodulen levereras löst. Fästram medföljer då för de vanligast förekommande eldosorna samt förhöjningsram för utanpåliggande montage.

**Montagedetalj, SYST MS M8**

För montage används montagedetalj innehållande gängstänger, takfästen samt muttrar till samtliga fyra upphängningsfästen.



## Kabel, SYST KABEL RJ12 6-LED.

Kabel för anslutning av extern sensormodul till regulator eller mellan sensormoduler. Finns i olika standardlängder.



## Kabel, CABLE CONVERTER USB-RJ12 (RS485)

Kabel med inbyggd modem för att ansluta PC till regulator. Behövs för att köra tex SWICCT eller ModbusPoll.



## Kabeladapter, ADAPTER RJ12-WIRE

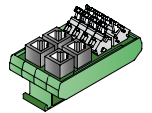

## LINK Wise

Nätverkskabel för Modbuskommunikation i system WISE.

Kabeln uppfyller EIA 485 standarden. Skärmad fyrledare AWG24, ytterdiameter Ø9,6 mm, Grå PVC. Kabeln levereras endast på rulle om 500 m.



## Co<sub>2</sub> givare. Detect Qa

Analog koldioxidgivare som monteras dolt ovan underplåt. Se separat produktblad på [www.swegon.com](http://www.swegon.com).



## VOC givare Detect VOC

Modbusansluten luftkvalitetsgivare som monteras dolt ovan underplåt.

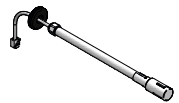

# Specifikation

## Produkt

Swegon's kylbaffel PACIFIC AWC med kyla, värme och ventilation för stand-alone behovsstyrt inneklimat. Produkten lämpar sig för integrerad installation i undertak samt i öppna plenumtak.

Produkten kan beställas i en mängd olika kombinationer av designmodul, kapacitetsmodul och luftmodul. Regeln är den att kapacitetsmodulen får inte vara större än luftmodulen och luftmodulen får inte vara större än designmodulen. Det är också möjligt beställa en kombination med SA/EA-modul, om designmodulen är minst 600 mm större än luftmodulen.

Se även möjliga kombinationer för olika taktyper längst ner på den här sidan.

### För T-bärverk med 600 mm c-c

PACIFIC AWC	d	aaaa-	bbbb-	cccc-	594-	ddd
Version						
Designmodul						
Längd (mm): 1194, 1794, 2394, 2994						
Kapacitetsmodul						
Längd (mm): 1000, 1600, 2200, 2800*						
Luftmodul:						
Längd (mm) 1170, 1770, 2370, 2970*						
Bredd (mm): 594						
Anslutning, luft: Ø125, 160 och 200 (mm).						

### T-bärverk med 675 mm c-c

PACIFIC AWC	d	aaaa-	bbbb-	cccc-	667-	ddd
Version						
Designmodul						
Längd (mm) 1342, 2017, 2692						
Kapacitetsmodul						
Längd (mm): 1000, 1600, 2200						
Luftmodul:						
Längd (mm) 1170, 1770, 2370*						
Bredd (mm): 667						
Anslutning, luft: Ø125, 160 och 200 (mm).						

### För T-bärverk med 625 mm c-c

PACIFIC AWC	d	aaaa-	bbbb-	cccc-	617-	ddd
Version						
Designmodul						
Längd (mm): 1242, 1867, 2492						
Kapacitetsmodul						
Längd (mm): 1000, 1600, 2200*						
Luftmodul:						
Längd (mm) 1170, 1770, 2370*						
Bredd (mm): 617						
Anslutning, luft: Ø125, 160 och 200 (mm).						

\* Ej valbar för SA/EA-modul

### Clip-in tak / plåtkassetter med c-c 598 mm

PACIFIC AWC	d	aaaa-	bbbb-	cccc-	598-	ddd
Version						
Designmodul						
Längd (mm): 1198, 1498, 1698, 1715, 1798, 2398, 2998						
Kapacitetsmodul						
Längd (mm): 1000, 1600, 2200, 2800*						
Luftmodul:						
Längd (mm) 1170, 1770, 2370, 2970*						
Bredd (mm): 598						
Anslutning, luft: Ø125, 160 och 200 (mm).						

\* Ej valbar för SA/EA-modul

## Möjliga kombinationer för undertak

### För designmodul i T-bärverk i med c-c 600 mm

Designmodul	Luftmodul	Kapacitetsmodul
1194; 1794	1170	1000
1794; 2394	1770	1000, 1600
2394; 2994	2370	1000, 1600, 2200
2994	2970	1000, 1600, 2200, 2800

### För designmodul i T-bärverk i med c-c 625 mm

Designmodul	Luftmodul	Kapacitetsmodul
1242; 1867	1170	1000
1867; 2492	1770	1000, 1600
2492	2370	1000, 1600, 2200

### För designmodul i T-bärverk i med c-c 675 mm

Designmodul	Luftmodul	Kapacitetsmodul
1342; 2017	1170	1000
2017; 2692	1770	1000, 1600
2692	2370	1000, 1600, 2200

### För designmodul i Clip-in tak / plåtkassetter med c-c 598 mm

Designmodul	Luftmodul	Kapacitetsmodul
1198; 1498; 1698; 1715; 1798	1170	1000
1798; 2398	1770	1000, 1600
2398; 2998	2370	1000, 1600, 2200
2998	2970	1000, 1600, 2200, 2800

Välj bland flera fabriksmonterade tillbehör i Single Product Calculator eller Room Unit Design

## Tilläggsmodul

PACIFIC SA/EA

Till och frånluftsmodul SA/EA

## Frånluftsdon

PACIFIC d T-EA-EXC

EXC frånluftsdon

## Tillbehör

**Montagedetalj** SYST MS aaaa- b M8

Längd, gängstänger (mm)  
200; 500; 1000

1 = Enkla gängstänger  
2 = Dubbla gängstänger med gänglås

**Gipstaksram** PACIFIC T - FPB aaaa

Längd (mm)  
1194, 1794, 2394, 2994

**Coandaram** PACIFIC T - CF aaaa

Längd (mm)  
1194, 1794, 2394, 2994

**Flexslangar** FH aaaaaa bbb cccccc

Se separat produktblad "FH"

Koppling A

Längd (mm)

Koppling B

# Beskrivningstext

## Exempel på beskrivningstext enl. VVS AMA QLC.11 Aktiv kylbaffel

**Tillverkare:** Swegon

**Typ:** PACIFIC AWC d

Aktiv kylbaffel med följande funktioner:

- Luft- och vattenburen kylbaffel för komfortkyla och värme
- PACIFIC AWC (Air and Water control) för behovsstyrt inneklimat.
- Induktionsbaserad funktion för effektiv värme- och kylöverföring.
- Integrerad vattenburen värmepump.
- Integrerat ADC för jämn luftfördelning och dragfri komfort.
- Modulär design för att passa rummets behov.
- Möjlighet att uppgradera till DCV funktion
- Integrerad styrutrustning från fabrik för behovsstyrd ventilation.
- Reglerar kontinuerligt luftflödet efter rummets eller zonens behov.
- Enkelt att ändra luftflödet om behovet ändras.
- Grundinställt luftflöde från fabrik.
- Produkten är Euroventcertifierad (verifierad kylkapacitet enligt EN-15116)
- Produkten går att beställa i många olika färger och glanstal.
- Passar de flesta undertaksvarianter och kan även installeras som synligt montage enligt handlingar.
- Montage ska utföras så att åtkomst för service och rengöring möjliggörs.
- Längder: 1200–3000 mm
- Kulör: RAL 9003 Signal White, glansgrad 30 ±6%
- Längd (nominell): 600, 1200, 1800, 2400, 3000 mm
- Bredd (nominell): 600 mm
- Höjd: 198 (ø125), 244 (ø160), 299 (ø200) mm
- Luftanslutning: ø125, ø160, ø200 mm
- Vattenanslutning: Slät rörände Cu Ø12 × 1.0 mm  
Alternativt, utvändigt gänga DN 15 (gäller fabriksmonterade ventiler)

## Tillbehör:

- Flexslangar, FH-aaaaa-bbb-cccc xx st.
- Montagedetalj SYST MS aaaa - b - M8 xx st.
- Gipstaksram, PACIFIC T-FPB aaaa xx st.
- Coandaram, PACIFIC T-CF aaaa xx st
- Till och frånluftsmodul, PACIFIC SA/EA, xx st.
- Frånluftsdon, EXC, PACIFIC d T-EA-EXC, xx st.
- Ventilställdon, ACTUATORc 24V aa-bb, xx st.
- Ventilställdon, ACTUATORc 0-10V AC/DC aa, xx st.
- Ventil, SYST VEN-bbb, xx st
- Luftningsnippel SYST AR-12 xx st.
- Kondensgivare SYST PCS, xx st.
- Kondensgivare SYST CG-IV, xx st.
- Transformator, SYST TS, xx st  
osv.